

EHEIM
biopower

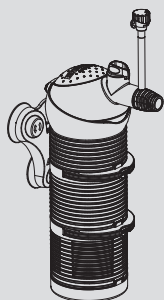

160
(Typ 2411)

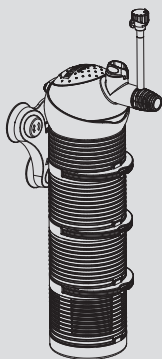

200
(Typ 2412)

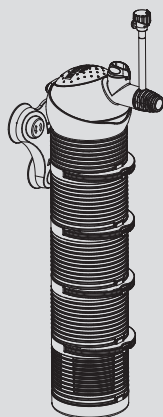

240
(Typ 2413)



de Innenfilter

en Internal filter

fr Filtre intérieur

nl Binnenfilter

sv Innerfilter

no Innvendig filter

fi Sisäsuodatin

da Indvendigt filter

it Filtro interno

es Filtro interior

pt Filtro interior

el Εσωτερικό φίλτρο

cs Vnitřní filtr

hu Belső szűrő

pl Filtr wewnętrzny

sl Notranji filter

sk Vnútroňj filter

ro Filtru interior

tr Dahili filtre

sr Unutrašnji filter

bg Вътрешен филтър

ru Внутренний фильтр

zh 内部过滤器

ko 내부 여과기

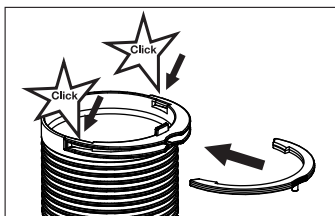
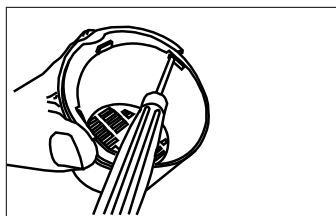
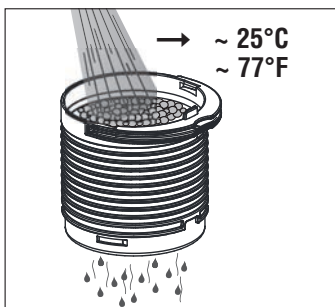
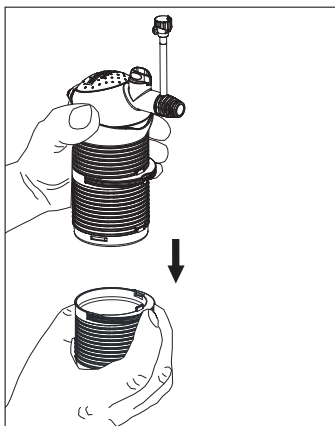
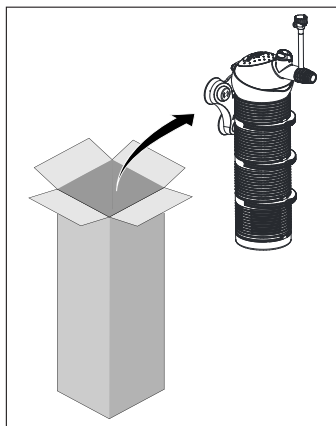

biopower 160
(Typ 2411)



biopower 200
(Typ 2412)



biopower 240
(Typ 2413)

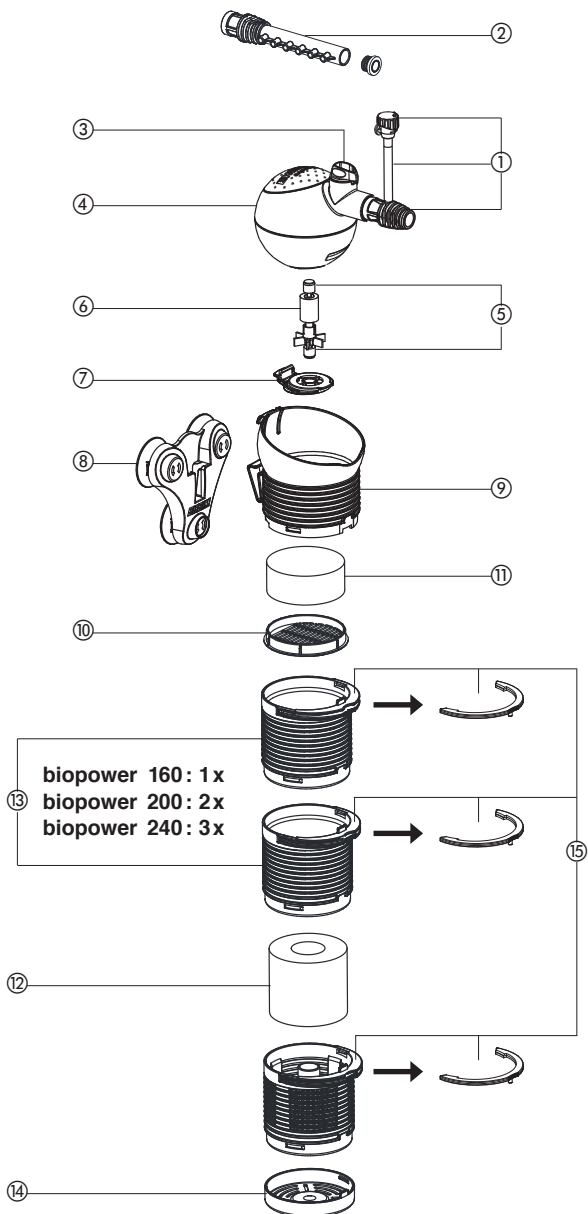
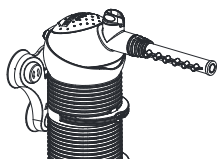
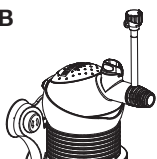
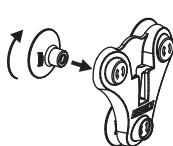

A**B****C**

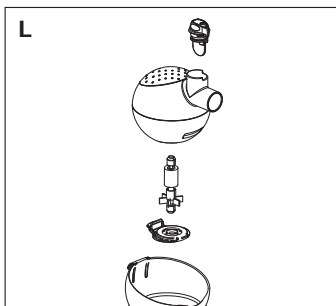
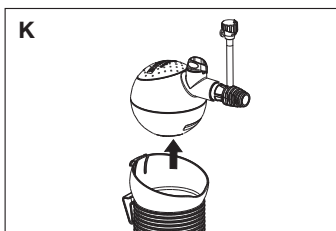
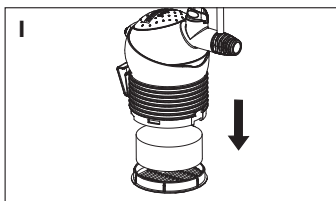
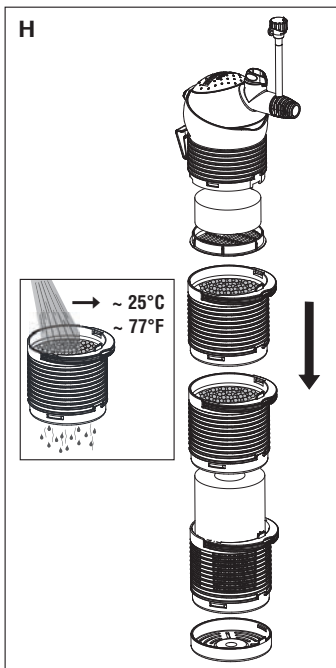
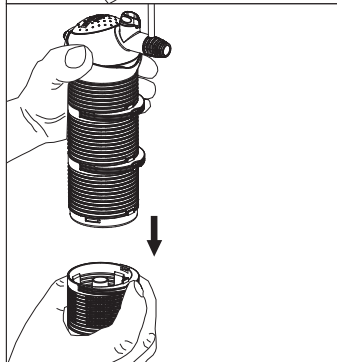
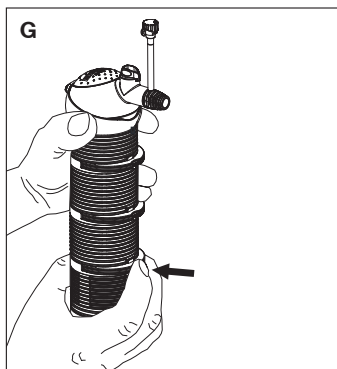
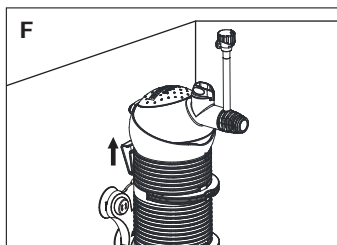
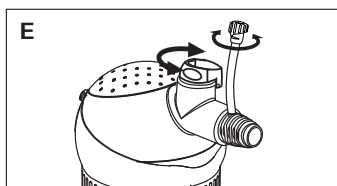
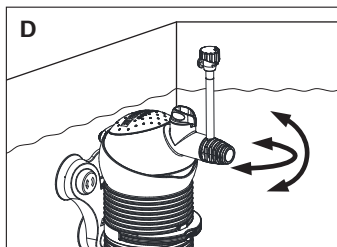

Original-BedienungsanleitungInnenfilter **biopower** 160 / 200 / 240**1. Allgemeine Benutzerhinweise****Informationen zum Gebrauch der Bedienungsanleitung**

- ▶ Bevor Sie das Gerät zum ersten Mal in Betrieb nehmen, muss die Bedienungsanleitung vollständig gelesen und verstanden werden.
- ▶ Betrachten Sie die Bedienungsanleitung als Teil des Produkts und bewahren Sie sie gut und erreichbar auf.
- ▶ Fügen Sie diese Bedienungsanleitung bei Weitergabe des Geräts an Dritte bei.

Symbolerklärung

Die folgenden Symbole werden auf dem Gerät verwendet:



Das Gerät darf nur in Innenräumen für aquaristische Einsatzbereiche verwendet werden.



Das Gerät besitzt die Schutzklasse II.

IPX8

Das Symbol weist darauf hin, dass das Gerät gegen dauerndes Untertauchen geschützt ist.



Das Gerät ist nach den jeweiligen nationalen Vorschriften und Richtlinien approbiert und entspricht den EU-Normen.

Die folgenden Symbole und Signalworte werden in dieser Bedienungsanleitung verwendet:

**GEFAHR!**

Das Symbol weist auf eine drohende Gefahr durch Stromschlag hin, die den Tod oder eine schwere Körperverletzung zur Folge haben kann.

**GEFAHR!**

Das Symbol weist auf eine drohende Gefahr hin, die den Tod oder eine schwere Körperverletzung zur Folge haben kann.

**WARNUNG!**

Das Symbol weist auf eine drohende Gefahr hin, die eine mittlere bis leichte Körperverletzung oder ein gesundheitliches Risiko zur Folge haben kann.

**VORSICHT!**

Das Symbol weist auf die Gefahr von Sachschäden hin.



Hinweis mit nützlichen Informationen und Tipps.

Darstellungskonvention:



A Verweis auf eine Abbildung, hier Verweis auf Abbildung A.



Sie werden zu einer Handlung aufgefordert.

2. Einsatzgebiet

Das Gerät und alle im Lieferumfang enthaltenen Teile sind für die Benutzung im privaten Bereich bestimmt und dürfen ausschließlich verwendet werden:

- zur Reinigung von Aquarienwasser von Süß- und Meerwasseraquarien
- in Innenräumen
- unter Einhaltung der technischen Daten

Für das Gerät gelten folgende Einschränkungen:



- nicht für gewerbliche oder industrielle Zwecke verwenden.
- die Wassertemperatur darf 35°C nicht überschreiten.

- nicht gefördert werden dürfen ätzende, leicht brennbare, aggressive oder explosive Stoffe, Lebensmittel sowie Trinkwasser.
- niemals ohne Wasserdurchfluss betreiben.

3. Sicherheitshinweise

Von diesem Gerät können Gefahren für Personen und Sachwerte ausgehen, wenn das Gerät unsachgemäß bzw. nicht dem Verwendungszweck entsprechend eingesetzt wird oder wenn die Sicherheitshinweise nicht beachtet werden.

Für Ihre Sicherheit

- Die Geräteverpackung und Kleinteile nicht in die Hände von Kindern oder Personen, die sich ihrer Handlungen nicht bewusst sind, gelangen lassen, da hiervon Gefahren ausgehen können (Erstickungsgefahr!). Von Tieren fern halten.
- 
- Nur für EU-Länder:
Dieses Gerät kann von Kindern ab 3 Jahren und darüber sowie von Personen mit verringerten physischen, sensorischen oder mentalen Fähigkeiten oder Mangel an Erfahrung und Wissen benutzt werden, wenn sie beaufsichtigt oder bezüglich des sicheren Gebrauchs des Gerätes unterwiesen wurden und die daraus resultierenden Gefahren verstehen. Kinder dürfen nicht mit dem Gerät spielen. Reinigung und Benutzer-Wartung dürfen nicht von Kindern ohne Beaufsichtigung durchgeführt werden.
 - Das Gerät darf nicht von Personen (einschließlich Kindern) mit eingeschränkten körperlichen, sensorischen oder mentalen Fähigkeiten oder mangelnder Erfahrung und Wissen verwendet werden, es sei denn, sie werden beaufsichtigt oder instruiert. Kinder, müssen beaufsichtigt werden, damit sie nicht mit dem Gerät spielen.
- 
- Führen Sie vor Benutzung eine Sichtkontrolle durch, um sicherzustellen, dass das Gerät, insbesondere Netzkabel und Stecker, unbeschädigt sind.
 - Benutzen Sie das Gerät nicht, wenn es nicht ordnungsgemäß funktioniert oder wenn es beschädigt ist.
 - Benutzen Sie das Gerät niemals mit einem beschädigten Netzkabel oder Netzteil.
 - Das Netzkabel dieses Gerätes kann nicht ersetzt werden. Bei Beschädigung der Netzanschlussleitung ist das Gerät zu verschrotten.
 - Reparaturen dürfen ausschließlich von einer EHEIM Servicestelle durchgeführt werden.
 - Tragen Sie das Gerät nicht am Netzkabel und ziehen Sie zum Trennen vom Stromnetz immer am Stecker und nicht am Kabel oder Gerät.
 - Schützen Sie das Netzkabel vor Hitze, Öl und scharfen Kanten.
 - Führen Sie nur Arbeiten durch, die in dieser Anleitung beschrieben sind.
 - Nehmen Sie niemals technische Änderungen am Gerät vor.
 - Verwenden Sie nur Original-Ersatzteile und -Zubehör für das Gerät.
- 
- Das Gerät sollte über eine Fehlerstrom-Schutzeinrichtung mit einem Bemessungsfehlerstrom von maximal 30 mA abgesichert sein. Bei Fragen und Problemen wenden Sie sich an eine Elektrofachkraft.
 - Trennen Sie grundsätzlich alle Geräte im Aquarium vom Stromnetz, wenn sie nicht benutzt werden, bevor Sie Teile ein- bzw. ausbauen und vor allen Reinigungs- und Wartungsarbeiten.
 - Schützen Sie Steckdose und Netzstecker vor Feuchtigkeit. Es empfiehlt sich mit dem Netzkabel eine Tropfschleufe zu bilden, die verhindert, dass evtl. am Kabel entlang laufendes Wasser zur Steckdose gelangt und dadurch ein Kurzschluss verursacht wird.
 - Die elektrischen Daten des Gerätes müssen mit den Daten des Stromnetzes übereinstimmen. Sie finden diese Daten auf dem Typenschild, der Verpackung oder in dieser Anleitung.

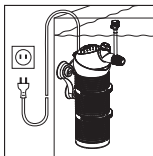

4. Funktion

- A** ① Diffusor mit Schlauch und Luftreguliertventil ② Düsenrohr ③ Leistungsregler
④ Pumpenkopf ⑤ Achsstüben mit Achse ⑥ Pumpenrad ⑦ Pumpendeckel ⑧ Halterung mit Saugern ⑨ Pumpenkopfaufnahme ⑩ Abdeckgitter ⑪ Feinfilterpatrone
⑫ Vorfilterpatrone ⑬ Filterbehälter ⑭ Filterboden ⑮ Clip.

Der modular aufgebaute Innenfilter sorgt in einem Arbeitsgang für die mechanisch-biologische Reinigung des Aquarienwassers bei permanenter Umwälzung, gezielter Oberflächenbewegung und regulierbarer Sauerstoffzufuhr.

Über den dreidimensional drehbaren Pumpenkopf lässt sich die Ausströmrichtung einstellen. Der Leistungsregler bestimmt die gewünschte Durchflussmenge und mit dem Diffusor oder Düsenrohr kann die Luftanreicherung des Wassers dosiert werden.

In den Filterbehältern sorgen Schaumstoffpatronen für die mechanische Reinigung und EHEIM SUBSTRAT^{pro} für eine effiziente biologische Wasserklärung.

Mit der praktischen Halterung lässt sich der Filter im Aquarium platzieren und mit einem Handgriff entnehmen.

5. Montage / Inbetriebnahme

- B** Diffusor mit Luftschlauch und Luftreguliertventil oder Düsenrohr am Auslaufstutzen aufstecken.
- C** Die Sauger an der Halterung mit einer Drehbewegung auf die jeweilige Aufnahme eindrücken. Filter in Halterung einhängen und an der Innenscheibe des Aquariums befestigen.
- D** Der Filter sollte so eingesetzt werden, dass der Pumpenkopf knapp unter der Wasseroberfläche platziert ist (ca. 1 cm). Pumpenkopf auf den gewünschten Ausström-bereich und den Oberflächenwinkel einstellen.
- E** Durch drehen des Leistungsreglers kann die Pumpenleistung nach Bedarf stufenlos reguliert werden. Über das Luftreguliertventil des Diffusors lässt sich die Sauerstoffanreicherung des Wassers dosieren. **Achtung:** Die Diffusorleistung lässt je nach Verschmutzungsgrad des Filters nach.

6. Reinigung

- F** **Filter vom Netz trennen** und anschließend nach oben aus der Halterung ziehen.
- G** Mit leichtem Druck auf den jeweiligen Clip lassen sich die einzelnen Filterbehälter bequem voneinander trennen.
- H** Anschließend die Module reinigen und Vorfilterpatrone auswaschen. Biologisches Filtermaterial EHEIM SUBSTRAT^{pro} nur leicht unter lauwarmem Wasser abspülen, um den Bakterienrasen zu erhalten und dessen Neuentwicklung zu beschleunigen.
- I** Abdeckgitter am vorgesehenen Rand aus der Pumpenkopfaufnahme ziehen. Feinfilterpatrone auswaschen bzw. erneuern. Anschließend die gereinigten Filterteile – unter Beachtung der vorgegebenen Form – wieder zusammenstecken, bis sie hörbar einrasten.
- Achtung:** Filterbehälter nicht überfüllen, da sie sonst nicht mehr passgenau sitzen.

7. Wartung

- K** **Filter vom Netz trennen!** Um den Pumpenkopf abzunehmen, zieht man die Pumpe aus der Pumpenkopfaufnahme.
- L** Pumpendeckel abnehmen, Pumpenrad und Achse herausnehmen und reinigen. Leistungsregler und Diffusor/Düsenrohr aus dem Pumpenkopf herausziehen. Pumpenkammer, Wasserführung, Düsenrohr und Ausströmöffnung mit Reinigungsbürste (Best.-Nr. 4009560) säubern.
- Anschließend das Pumpenrad wieder einsetzen und auf richtigen Sitz der Achsstüben achten. Den Pumpendeckel schließen und Pumpenkopf wieder einsetzen.

8. Zubehör

A Über den Filterbehälter kann der Innenfilter zur gezielten Wasserbehandlung eingesetzt werden und nach Bedarf mit anderen original EHEIM Filtermaterialien befüllt werden.

B¹ 2 Filterpatronen (Best.-Nr. 2618060)

B² 2 Aktivkohlepatronen (Best.-Nr. 2628080)

C 2 Filterpatronen (Best.-Nr. 2618080)

D¹ Breitstrahldüse (Best.-Nr. 4009680)

D² Düsenatz (Best.-Nr. 4009700)

E Erweiterungs-SET 2 (Best.-Nr. 4009620)

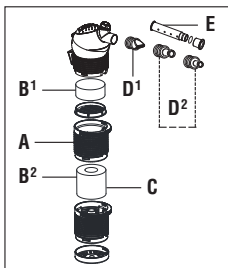

9. Außerbetriebnahme und Entsorgung

Lagern



1. Nehmen Sie das Gerät aus dem Aquarium.
2. Reinigen Sie das Gerät
3. Lagern Sie das Gerät an einem frostsicheren Ort.

Entsorgen



Beachten Sie im Falle der Entsorgung des Geräts die jeweiligen gesetzlichen Vorschriften. Information zur Entsorgung von elektrischen und elektronischen Geräten in der europäischen Gemeinschaft: Innerhalb der europäischen Gemeinschaft wird für elektrisch betriebene Geräte die Entsorgung durch nationale Regelungen vorgegeben, die auf der EU-Richtlinie 2012/19/EU über Elektronik-Altgeräte (WEEE) basieren. Danach darf das Gerät nicht mehr mit dem kommunalen oder Hausmüll entsorgt werden. Das Gerät wird bei den kommunalen Sammelstellen bzw. Wertstoffhöfen kostenlos entgegengenommen. Die Produktverpackung besteht aus recyclingfähigen Materialien. Entsorgen Sie diese umweltgerecht und führen diese der Wiederverwertung zu.

Für Deutschland gilt: Besitzer von Altgeräten aus privaten Haushalten können diese bei den Sammelstellen der öffentlich-rechtlichen Entsorgungsträger oder bei den von Herstellern oder Vertreibern im Sinne des ElektroG eingerichteten Rücknahmestellen unentgeltlich abgeben.

VERY IMPORTANT SAFETY INSTRUCTIONS

WARNING- To guard against injury, basic safety precautions should be observed, including the following.

- FOR HOUSEHOLD USE ONLY · WARNING! RISK OF ELECTRIC SHOCK!
- This pump has not been investigated for use in swimming pools areas!
- DO NOT RUN DRY!

READ AND FOLLOW ALL SAFETY INSTRUCTIONS.

- **DANGER.** To avoid possible electric shock, special care should be taken since water is employed in the use of aquarium equipment. For each of the following situations, do not attempt repairs by yourself; return the appliance to an authorized service facility for service or discard the appliance.
- If the appliance shows any sign of abnormal water leakage, immediately unplug it from the power source.
- Carefully examine the appliance after installation. It should not be plugged in if there is water on parts not intended to be wet.
- Do not operate any appliance if it has a damaged cord or plug, or if it is malfunctioning or if it is dropped or damaged in any manner.

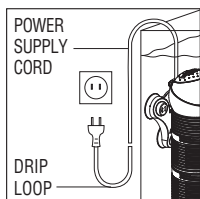

- To avoid the possibility of the appliance plug or receptacle getting wet, position aquarium stand and tank to one side of a wall mounted receptacle to prevent water from dripping onto the receptacle or plug. A “drip loop”, shown in the figure, should be arranged by the user for each cord connecting the aquarium appliance to a receptacle. The “drip loop” is that part of the cord below the level of the cord and coming in contact with the receptacle. If the plug or receptacle does get wet, **DON'T** unplug the cord; disconnect the fuse or circuit breaker that supplies power to the appliance. Then unplug and examine for presence of water in the receptacle.
- Close supervision is necessary when any appliance is used by or near children.
- To avoid injury, do not contact moving parts.
- Always unplug an appliance from an outlet when not in use, before putting or taking off parts, and before cleaning. Never yank cord to pull plug from outlet. Grasp the plug and pull to disconnect.
- Do not use an appliance for other than intended use. The use of attachments not recommended or sold by the appliance manufacturer may cause an unsafe condition.
- Do not install or store the appliance where it will be exposed to the weather or to temperatures below freezing.
- Make sure an appliance mounted on a tank is securely installed before operating it.
- Read and observe all the important notices on the appliance and its cord.
- If an extension cord is necessary, a cord with a proper rating should be used. A cord rated for less amperes or watts than the appliance rating may overheat. Care should be taken to arrange the cord so that it will not be tripped over or pulled.
- Check that the voltage shown on the label of the unit corresponds to the voltage of the mains supply.
- Disconnect all electrical appliances from the mains before placing hands in the water.
- The line cord of this unit cannot be replaced or repaired. Should the line cord become damaged the appliance must be discarded.

KEEP THESE INSTRUCTIONS FOR FUTURE REFERENCE.

Translation of the original operating manualInnenfilter **biopower** 160 / 200 / 2400**1. General user instructions****Information on using the operating manual**

- ▶ Before using the appliance for the first time, the operating manual must be read fully and understood.
- ▶ Consider the operating manual as part of the product and keep in a safe and accessible location.
- ▶ Enclose this operating manual if passing the appliance on to a third party.

Symbol explanation

The following symbols are used on the appliance:



The appliance must only be used indoors, and exclusively for aquariums.



The appliance is of protection class II.

IPX8

The symbol indicates that the appliance is protected against permanent submerging.



The appliance is certified according to the relevant national regulations and directives, and conforms to EU standards.

The following symbols and signal words are used in this operating manual:

**DANGER!**

The symbol indicates imminent danger from electric shock that can result in death or serious injury.

**DANGER!**

The symbol indicates imminent danger that can result in death or serious injury.

**WARNING!**

The symbol indicates imminent danger that can result in moderate to minor injury or a health risk.

**CAUTION!**

The symbol indicates the danger of material damage.



Note with useful information and tips.

Typographical conventions:



Reference to a figure; in this case, reference to figure A.



You are prompted for an action.

2. Application

The appliance and all parts included in the scope of delivery are intended for private use and must only be used:

- For the cleaning of aquarium water in fresh and salt water aquariums.
- indoors
- in compliance with the technical data



The following limitations apply to the appliance:

- do not use for commercial or industrial purposes
- the water temperature may not exceed 35°C
- Corrosive, highly flammable, aggressive or explosive substances, foodstuffs and drinking water must not be conveyed.
- never operate without a water flow.

3. Safety instructions

Risks for persons and property can arise from this appliance if the appliance is improperly used or not used as intended or if the safety instructions are not heeded.

For your safety

- Do not let the appliance packaging and small parts get into the hands of children or people who are unaware of how to handle them, as hazards can arise (danger of suffocation!). Keep away from animals.
- 
- Only for EU countries:
This appliance can be used by children from the age of 3 and by persons with reduced physical, sensory or mental capabilities or lack of experience and/or knowledge if they are supervised and have been instructed in the safe use of the appliance and have understood the resulting dangers. Children must not play with the appliance. Cleaning and user maintenance must not be carried out by children unless they are supervised.
 - This equipment is not intended for use by persons (including children) with limited physical, sensory or mental abilities or for persons with no experience or knowledge unless they are supervised by a person responsible for safety or unless they have received from such a person instructions on how to use the equipment. Children should be supervised to ensure that they do not play with the equipment.
- 
- Before use, carry out a visual inspection to ensure that the appliance, especially the mains cable and plug, are undamaged.
 - Do not use the device if it does not function properly or if it is damaged.
 - Never use the appliance with a damaged mains cable or power supply unit.
 - The power cable of this device can not be replaced. When the line is damaged, the device must no longer be used.
 - Repairs must only be carried out by an EHEIM service centre.
 - Do not carry the appliance by the mains cable, and to disconnect from the mains, always pull on the plug and not on the cable or appliance.
 - Protect the mains cable against heat, oil and sharp edges.
 - Only carry out the work described in these instructions.
 - Never make technical modifications to the appliance.
 - Only use original spare parts and accessories for the appliance.
- 
- The device should be protected by means of a residual current protective device with a maximum rated residual current of 30 mA. Ask your electrician.
 - If they are not being used, always disconnect all devices in the aquarium from the power supply before you install/remove any parts and before all cleaning and maintenance work.
 - Protect the mains socket and mains plug against moisture. It is recommended to form a drip loop with the

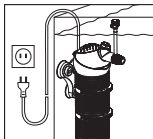

4. Function

- A** ① Diffuser with hose and air regulating valve ② nozzle tube ③ power regulator ④ pump head ⑤ shaft with bushings ⑥ impeller ⑦ pump cover ⑧ holder with suction cups ⑨ pump head holding fixture ⑩ Cover grate ⑪ Fine filter cartridge ⑫ Prefilter cartridge ⑬ filter canister ⑭ filter base ⑮ clip.

In a single operation, this modular internal filter ensures the mechanical-biological cleaning of the aquarium water with permanent circulation, specific surface movement and controllable oxygen supply.

Thanks to the pump head that rotates in three dimensions, it is possible to adjust the outflow direction. The output regulator determines the desired flow rate and the air enrichment can be regulated using the diffuser or nozzle tube.

In the filter containers, foamed material cartridges provide for mechanical cleaning and EHEIM SUBSTRAT^{pro} for efficient biological water purification.

The practical holder allows the filter to be positioned inside the aquarium and removed with ease.

5. Installation / Putting into operation

- B** Attach diffuser with air hose and air regulating valve or place nozzle tube on outlet connection.
- C** Fasten the holder with the suction cups to the inside of the aquarium glass and clip the filter into place.
- D** Insert the filter such that the pump head is positioned just beneath the surface of the water (approx. 1 cm). Adjust the pump head to the required outflow area and surface angle.
- E** By turning the power regulator, it is possible to infinitely adjust the pump power to the required setting. The diffuser's air regulating valve is used to regulate the amount of oxygen added to the water. **Important:** The diffuser power decreases in line with the degree of soiling.

6. Cleaning

- F** **Disconnect the filter from the power supply** and then pull upwards out of the holder.
 - G** The individual filter containers can be easily separated from one another by a slight pressure on the clip.
 - H** Then clean the modules and wash out the prefilter cartridge. Only rinse off slightly the EHEIM SUBSTRAT^{pro} biological filtering material under lukewarm water so as to preserve the bacterial lawn and accelerate redevelopment of it.
 - I** Pull the edge provided the cover grate out of the pump head retainer. Wash out or replace the fine filter cartridge. Finish by reassembling the cleaned filter components, taking care to assemble these in the correct way.
- Caution:** Do not overfill filter inserts as, otherwise, their accurate fit is no longer assured.

7. Maintenance

- K** **Disconnect the filter from the power supply!** To remove the pump head, pull the pump out of the pump head socket.
 - L** Remove the pump cover, take out the impeller and the bearing box and clean. Pull out the power regulator with diffuser/nozzle tube from pump head. Use the special cleaning brush (order no. 4009560) to clean the inflow and outflow openings.
- Subsequently, refit the impeller and check that the bearing box is positioned correctly. Close the pump cover and reinsert the pump head.

8. Accessories

- A** Via the filter container, the interior filter can be used for targeted water treatment and filled with other original EHEIM filtering materials as required.
- B¹** 2 filter cartridges (no. 2618060)
- B²** 2 activate carbon cartridges (no. 2628080)
- C** 2 filter cartridges (no. 2618080)
- D¹** Wide-jet pipe (no. 4009680)
- D²** Nozzle set (no. 4009700)
- E** Extension SET 2 (no. 4009620)

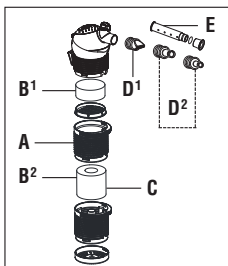

9. Decommissioning

Storage



1. Take the appliance out of the aquarium.
2. Clean the appliance
3. Store the appliance in a frost-proof place.

Disposal



When disposing of the appliance, heed the respective statutory regulations. Information on the disposal of electrical and electronic appliances in the European Union: Within the European Union, disposal of electrically operated appliances is governed by national regulations that are based on the EU Directive 2012/19/EU on waste electrical and electronic equipment (WEEE). The appliance may no longer be disposed of with the municipal or household waste. The appliance will be accepted free of charge at municipal collection points or recycling centres. The product packaging is made up of recyclable materials. Dispose of them in an environmentally responsible manner and take them for recycling.

Traduction du mode d'emploi d'origineFiltres intérieurs **biopower** 160 / 200 / 240**1. Consignes générales à l'attention de l'utilisateur****Informations relatives à l'utilisation du manuel**

- ▶ Avant la première mise en service de l'appareil, vous devez avoir lu et compris intégralement le mode d'emploi.
- ▶ Le manuel de l'utilisateur constitue une partie intégrante du produit, veuillez le conserver à portée de main.
- ▶ Joignez ce manuel de l'utilisateur quand vous transmettez l'appareil à un tiers.

Explication des symboles

Les symboles suivants sont utilisés sur l'appareil:



L'appareil ne doit être utilisé qu'à l'intérieur, pour les domaines d'utilisation aquariophiles.



L'appareil est conforme à la classe de protection II.

IPX8

Ce symbole indique que l'appareil est protégé contre l'immersion permanente.



L'appareil a été approuvé conformément aux prescriptions et directives nationales correspondantes, et il satisfait aux normes UE.

Les symboles et mentions d'avertissement suivants sont utilisés dans le présent mode d'emploi:

**DANGER!**

Ce symbole indique qu'il existe un risque d'électrocution pouvant avoir pour conséquence la mort ou des blessures corporelles graves.

**DANGER!**

Ce symbole indique qu'il existe un risque pouvant avoir pour conséquence la mort ou des blessures corporelles graves.

**AVERTISSEMENT!**

Ce symbole indique qu'il existe un risque pouvant avoir pour conséquence des blessures corporelles moyennes à légères, ou bien des conséquences pour la santé.

**ATTENTION!**

Ce symbole indique un risque de dégâts matériels.



Conseils et informations utiles.

Convention de présentation:



Renvoi à une illustration, ici à la figure A.



Vous êtes invité(e) à exécuter une action.

2. Domaine d'application

L'appareil et toutes les pièces fournies sont destinés à être utilisés dans le domaine privé et ils ont été conçus exclusivement:

- Pour nettoyer l'eau des aquariums d'eau douce et d'eau de mer
- pour l'intérieur
- En respectant les caractéristiques techniques

Les restrictions suivantes s'appliquent à l'appareil:

- Ne pas utiliser à des fins commerciales ou industrielles
- La température de l'eau ne doit pas dépasser 35°C
- Les substances corrosives, facilement inflammables, agressives ou explosives, les denrées alimentaires et l'eau potable ne doivent pas être transportées.
- Ne jamais utiliser sans courant d'eau.

3. Consignes de sécurité

Cet appareil peut présenter des dangers pour les personnes et les biens s'il n'est pas utilisé correctement ou conformément aux fins pour lesquelles il a été conçu ou encore si les consignes de sécurité ne sont pas respectées.

Pour votre sécurité

- Conserver l'emballage de l'appareil et les pièces de petite taille hors de portée des enfants. Ces derniers ne savent pas comment les manipuler et peuvent se retrouver en danger (risque d'asphyxie !). Conserver hors de portée des animaux.



- Seulement pour les pays de l'UE:
Cet appareil peut être utilisé par des enfants à partir de 3 ans et par des personnes ayant des capacités physiques, sensorielles ou mentales réduites, ou encore des personnes manquant d'expérience et/ou de connaissances, si ces personnes sont surveillées ou que des informations leur ont été données quant à la façon d'utiliser l'appareil en toute sécurité et si elles ont compris les dangers résultant de l'utilisation de l'appareil. Ne laissez pas les enfants jouer avec l'appareil. Les enfants ne sont pas autorisés à effectuer le nettoyage et la maintenance utilisateur, à moins qu'ils ne soient surveillés.

- Cet appareil n'est pas destiné à être utilisé par des personnes (enfants y compris) aux capacités physiques, sensorielles ou intellectuelles limitées ou dépourvues d'expérience ou de connaissance, à moins qu'elles ne se trouvent sous la surveillance d'une personne responsable de la sécurité ou obéissent à ses recommandations sur la manière d'utiliser l'appareil. Veuillez surveiller les enfants afin de pouvoir être certain qu'ils ne jouent pas avec l'appareil.



- Effectuez une inspection visuelle avant d'utiliser l'appareil afin de vérifier si l'appareil et, en particulier, le câble secteur et la fiche sont intacts.
- Ne pas utiliser l'appareil, s'il ne fonctionne pas correctement ou s'il est endommagé.
- N'utilisez jamais l'appareil avec un cordon d'alimentation ou un bloc d'alimentation endommagé.
- Le cordon d'alimentation de cet appareil ne peut pas être remplacé. L'appareil doit être mise au rebut lorsque le câble est endommagé.
- Les réparations doivent être réalisées par un service agréé par EHEIM.
- Ne portez pas l'appareil par le câble secteur, tirez toujours par la fiche pour séparer l'appareil, ne tirez jamais par le câble ou l'appareil.
- Protégez le câble secteur de la chaleur, l'huile et des arêtes tranchantes.
- Exécutez uniquement les travaux décrits dans ce manuel.
- N'apportez jamais de modifications techniques à l'appareil.
- Utilisez uniquement des pièces de rechange et accessoires d'origine pour cet appareil.



- L'appareil doit être doté d'un dispositif de protection contre les courants résiduels avec un courant résiduel nominal de 30 mA maximum. Demandez conseil à votre électricien.
- En règle générale, quand ils ne sont pas utilisés, débranchez du secteur tous les appareils de l'aquarium avant de monter ou démonter des pièces et avant tous travaux de nettoyage ou de maintenance.
- Protégez la prise et la fiche secteur de l'humidité. Nous conseillons de former une boucle avec le câble secteur, afin d'empêcher que de l'eau ne coule le long du câble et s'infilte dans la prise.
- Les données électriques de l'appareil doivent correspondre à celles du réseau électrique. Vous trouverez ces données sur la plaque signalétique, sur l'emballage ou dans ce mode d'emploi.

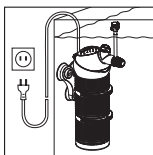

4. Fonction

- A** ① Diffuseur avec tuyau et soupape de réglage d'air ② canne de refoulement ③ régulateur de débit ④ tête de pompe ⑤ axe et manchons ⑥ turbine ⑦ couvercle de la pompe ⑧ support avec ventouses ⑨ support de la tête de pompe ⑩ grille de couverture ⑪ cartouche de filtration fine ⑫ cartouche préfiltre ⑬ cuve du filtre ⑭ fond du filtre ⑮ clip.

Le filtre intérieur modulaire se charge du nettoyage mécanique et biologique de l'eau de l'aquarium en une seule opération tout en assurant le brassage permanent de l'eau, en créant des mouvements ciblés de l'eau de surface et par un apport réglable en oxygène.

La tête de pompe orientable en trois dimensions permet d'ajuster la direction de sortie de l'eau. Le régulateur de débit détermine le débit souhaité, le diffuseur ou la canne de refoulement permettant de doser l'enrichissement de l'eau en oxygène.

Les cartouches en mousse plastique installées dans les cuves du filtre assurent le nettoyage mécanique et EHEIM SUBSTRAT *pro* une clarification biologique efficace de l'eau.

Le filtre peut être installé dans l'aquarium à l'aide du pratique support et retiré facilement.

5. Installation / Mise en service

- B** Emboîtez le diffuseur avec le tuyau d'air et la soupape de réglage de l'air ou la canne de refoulement dans la tubulure de sortie.
- C** Fixez le support à la vitre intérieure de l'aquarium à l'aide des ventouses et accrochez le filtre.
- D** Le filtre doit être placé de manière à ce que la tête de pompe soit située juste au-dessous de la surface de l'eau (env. 1 cm). Ajustez la tête de pompe en la dirigeant sur le secteur de sortie et l'angle de surface souhaités.
- E** En cas de besoin, le débit de la pompe peut être réglé en continu en tournant le régulateur de débit. L'eau est enrichie en oxygène à l'aide de la soupape de réglage du diffuseur.

Attention: la performance du diffuseur diminue en fonction du degré de saleté.

6. Nettoyage

- F** **Déconnectez le filtre** et retirez-le ensuite vers le haut de son support.
- G** Les cuves du filtre sont faciles à séparer en exerçant une pression légère sur chaque clip.
- H** Nettoyez ensuite les modules et rincez la cartouche préfiltre. Il convient de ne rincer le matériel de filtration biologique EHEIM SUBSTRAT *pro* que légèrement à l'eau tiède afin de conserver le tapis bactérien et d'en accélérer la reconstitution.
- I** Retirez la grille de couverture du support de la tête de pompe au niveau du bord prévu à cet effet. Rincez la cartouche de filtration fine ou, selon le cas, remplacez-la. Rassemblez ensuite les modules du filtre nettoyés en respectant la forme prévue.

Attention: Ne pas remplir les paniers filtrants à l'excès, car ils ne pourront plus être installés correctement.

7. Entretien

- K** **Déconnectez le filtre!** Pour enlever la tête de pompe, il faut retirer la pompe de son receptacle.
- L** Retirez le couvercle de pompe. Enlevez la turbine avec les coussinets et nettoyez-la. Dégagez le régulateur de débit et le diffuseur/canne de refoulement de

la tête de pompe. Nettoyez les orifices d'entrée et de sortie à l'aide de la brosse de nettoyage (réf. 4009560).

Réinstallez ensuite la turbine et veillez à la bonne tenue des coussinets. Fermez le couvercle et réinstallez la tête de pompe.

8. Accessoires

- A** Le filtre intérieur peut être utilisé via la boîte du filtre pour un traitement ciblé de l'eau et peut être rempli, en cas de besoin, avec d'autres matériaux originaux de filtration EHEIM.
- B¹** 2 Cartouches filtrantes (réf. 2618060)
- B²** 2 Cartouches filtrantes à charbon actif (réf. 2628080)
- C** 2 Cartouches filtrantes (réf. 2618080)
- D¹** Ajustage de jet large (réf. 4009680)
- D²** Jet de gicleurs (réf. 4009700)
- E** Set d'extension 2 (réf. 4009620)

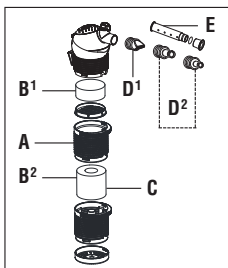

9. Mise hors service

Stockage



1. Retirez l'appareil de l'aquarium.
2. Nettoyez l'appareil
3. Conservez l'appareil à un endroit à l'abri du gel.

Élimination/destruction



Pour éliminer/détruire l'appareil, respectez les prescriptions légales en vigueur. Informations relatives à l'élimination des appareils électriques et électroniques au sein de l'Union Européenne: Au sein de la Communauté Européenne, l'élimination/la destruction des appareils électriques est réglementée par des règlements nationaux basés sur la directive UE 2012/19/UE relative aux appareils électroniques usagés (WEEE (Déchets d'équipements électriques et électroniques)). Conformément à cette directive, l'appareil ne doit plus être éliminé avec les déchets communaux ou ménagers. L'appareil peut être déposé gratuitement auprès des points de collecte ou déchetteries municipaux. L'emballage du produit est composé de matériaux recyclables. Éliminez ces matériaux de manière non polluante et faites-les parvenir à un point de recyclage.

Vertaling van de originele bedieningshandleidingBinnenfilter **biopower** 160 / 200 / 240**1. Algemene instructies voor gebruikers****Informatie over het gebruik van de gebruiksaanwijzing**

- ▶ Voordat u het apparaat voor de eerste keer in gebruik neemt, moet u de gebruiksaanwijzing helemaal gelezen en begrepen hebben.
- ▶ Beschouw de gebruiksaanwijzing als een onderdeel van het product en bewaar de gebruiksaanwijzing zorgvuldig op een bereikbare locatie.
- ▶ Voeg deze gebruiksaanwijzing bij als het apparaat aan een derde wordt overgedragen.

Betekenis van de symbolen

De volgende symbolen worden op het apparaat gebruikt:



Het apparaat mag alleen binnenshuis voor aquariumtoepassingen worden gebruikt.



Het apparaat heeft beschermingsklasse II.

IPX8

Dit symbool maakt erop attent dat het apparaat beschermd is tegen permanente onderdompeling.



Het apparaat is toegelaten volgens de toepasselijke nationale voorschriften en richtlijnen en voldoet aan de EU-normen.

De volgende symbolen en signaalwoorden worden in deze bedieningshandleiding gebruikt:

**GEVAAR!**

Dit symbool maakt attent op een dreigend gevaar door een elektrische schok die ernstig of zelfs dodelijk lichamelijk letsel tot gevolg kan hebben.

**GEVAAR!**

Dit symbool maakt attent op een dreigend gevaar dat ernstig of zelfs dodelijk lichamelijk letsel tot gevolg kan hebben.

**WAARSCHUWING!**

Dit symbool maakt attent op een dreigend gevaar dat middelzwaar of licht lichamelijk letsel tot gevolg kan hebben of een gezondheidsrisico kan inhouden.

**VOORZICHTIG!**

Dit symbool maakt attent op het risico van materiële schade.



Aanwijzing met nuttige informatie en tips.

Weergaveconventie:



Verwijzing naar een afbeelding, hier een verwijzing naar afbeelding A.



U dient een handeling uit te voeren.

2. Toepassingsgebied

Het apparaat en alle meegeleverde onderdelen zijn bestemd voor gebruik door particulieren en mogen alleen gebruikt worden:

- Voor het reinigen van aquariumwater van zoet- en zoutwateraquaria.
- in binnenruimtes
- met inachtneming van de technische gegevens

Voor het apparaat gelden de volgende beperkingen:

- niet voor commerciële of industriële doelen gebruiken
- De watertemperatuur mag 35°C niet overschrijden
- Bijtende, licht brandbare, agressieve of explosieve stoffen, levensmiddelen en drinkwater mogen niet worden gepompt.
- nooit laten lopen zonder dat er water doorheen stroomt.

3. Veiligheidsinstructies

Dit apparaat kan gevaren opleveren voor personen en zaken als het apparaat niet naar behoren of niet volgens bestemming wordt gebruikt of als de veiligheidsaanwijzingen niet worden opgevolgd.

Voor uw veiligheid

- Houd de verpakking en kleine onderdelen van het apparaat buiten het bereik van kinderen of van personen, die zich niet bewust zijn van hun handelingen, omdat dit tot gevaren kan leiden (verstikkingsgevaar!). Van dieren verwijderd houden.



- Alleen voor EU-landen:

Dit apparaat kan worden gebruikt door kinderen vanaf 3 jaar en door personen met verminderde lichamelijke, zintuiglijke of geestelijke vermogens of gebrek aan ervaring en/of kennis als ze onder toezicht staan van een persoon die verantwoordelijk is voor hun veiligheid of ze van deze persoon instructies hebben gekregen over hoe het apparaat op een veilige manier moet worden gebruikt en begrijpen wat de mogelijke gevaren zijn. Kinderen mogen niet met het apparaat spelen. Reinigings- en onderhoudswerkzaamheden mogen niet door kinderen zonder toezicht worden uitgevoerd.

- Het apparaat mag niet worden gebruikt door personen (inclusief kinderen) met verminderde fysieke, zintuiglijke of geestelijke vermogens, of met een gebrek aan ervaring en kennis, tenzij zij onder toezicht staan of instructies hebben gekregen over het gebruik van het apparaat. Kinderen moeten onder toezicht staan zodat ze niet met het apparaat spelen.

- Voer voorafgaand aan gebruik een visuele controle uit om zeker te stellen dat het apparaat, met name het netsnoer en de stekker, niet beschadigd is.

- Gebruik het apparaat niet als het niet goed functioneert of als het beschadigd is.

- Gebruik het apparaat nooit met een beschadigd netsnoer of beschadigde voedingseenheid.



- Het netsnoer van dit apparaat kan niet worden vervangen. Dank de apparaat af als het snoer beschadigd is.

- Reparaties mogen alleen maar worden uitgevoerd door een servicepunt van EHEIM.

- Draag het apparaat nooit aan het netsnoer en trek nooit aan de kabel of het apparaat om de stekker uit het stopcontact te trekken.

- Bescherm het netsnoer tegen hitte, olie en scherpe randen.

- Voer alleen de werkzaamheden uit die in deze gebruiksaanwijzing zijn beschreven.

- Voer nooit technische wijzigingen aan het apparaat uit.

- Gebruik alleen maar originele reserveonderdelen en toebehoren voor het apparaat.



- Het apparaat moet beveiligd zijn via een aardlekschakelaar met een gemeten lekstroom van maximaal 30 mA. Informeer bij uw elektriciteitsexpert.

- Scheid principieel alle apparaten in het aquarium van het stroomnet, wanneer deze niet in gebruik zijn, voordat u onderdelen monteert of demonteert en vóór alle reinigings- en onderhoudswerkzaamheden.

- Bescherm het stopcontact en de stekker tegen vocht. Het wordt aangeraden met het netsnoer een druiplus te maken die voorkomt dat er eventueel water langs de kabel af in het stopcontact loopt.

- De elektrische gegevens van het apparaat moeten overeenkomen met de gegevens van het elektriciteitsnet. U vindt deze gegevens op het typeplaatje, op de verpakking of in deze gebruiksaanwijzing.

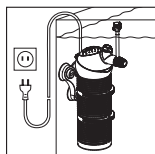

4. Functie

- A ① Diffusor met slang en luchtregelventiel ② sproeierbuis ③ vermogens-

regelaar ④ pompkop ⑤ as met geleiders ⑥ pomprad ⑦ pompdeksel
⑧ houder met zuigers ⑨ pompkopopname ⑩ Afdekrooster ⑪ Fijn
filterelement ⑫ Voorfilterelement ⑬ filterbak ⑭ filterbodem ⑮ clip.

De modulair opgebouwde binnenfilter zorgt in één bewerking voor de mechanisch-biologische reiniging van het aquariumwater bij permanente circulatie, gerichte oppervlaktebeweging en regelbare zuurstoftoevoer.

Via de driedimensionaal draaibare pompkop kan de uitstroomrichting worden ingesteld. De vermogensregelaar bepaalt het gewenste debiet en met de diffusor of de sproeierbuis kan de luchtverrijking van het water gedoseerd worden.

In de filterreservoirs zorgen schuimstof elementen voor de mechanische reiniging en zorgt EHEIM SUBSTRAT^{pro} voor een efficiënte biologische waterreiniging.

Met de praktische houder kan het filter in het aquarium worden geplaatst en met één handeling worden verwijderd.

5. Montage / Ingebruikname

- B** De diffusor met luchtslang en luchtregelventiel of sproeierbuis op de uitloopbuis steken.
- C** Bevestig de houder met de zuignappen aan de binnenruit van het aquarium en hang het filter op zijn plaats.
- D** De filter dient zodanig aangebracht te worden dat de pompkop net onder het wateroppervlak geplaatst is (ongeveer 1 cm). Pompkop op het gewenste uitstroombereik en de oppervlaktehoek instellen.
- E** Door de vermogensregelaar te draaien kan de pompcapaciteit desgewenst traploos worden geregeld. Via het luchtregelventiel van de diffusor vindt de zuurstofverrijking van het water plaats.

Let op: de diffusorcapaciteit daalt afhankelijk van de verontreinigingsgraad.

6. Reiniging

- F** **De filter van het net ontkoppelen** en daarna naar boven uit de houder trekken.
- G** Met lichte druk op de betreffende clip kunnen de filterreservoirs comfortabel van elkaar gescheiden worden.
- H** Daarna de modules reinigen en voorfilterelementen uitwassen. Biologisch filtermateriaal EHEIM SUBSTRAT^{pro} slechts lichtjes onder lauwwarm water afspoelen, om de bacterie-kolonie te behouden en diens nieuwe ontwikkeling te versnellen.
- I** Het afdekrooster aan de voorziene rand uit de opname van de pompkop trekken. Het element van de fijne filter uitwassen resp. vervangen. Vervolgens de gereinigde filtercomponenten – met inachtneming van de vastgelegde vorm – weer in elkaar steken.

Let op: Filterinzetstukken niet te vol doen, omdat deze anders niet meer goed passen.

7. Onderhoud

- K** **De filter van het net ontkoppelen!** Om de pompkop af te nemen trekt men de pomp uit de hiervoor voorziene opname.
- L** Pompdeksel er afnemen, pomprad met lagercorpus er uitnemen en reinigen. De vermogensregelaar en de diffusor/sproeierbuis uit de pompkop trekken. De in- en uitstroomopeningen met een reinigingsborstel (nr. 4009560) schoonmaken.

Vervolgens het pomprad weer aanbrengen en op de correcte zitting van de lagerelementen letten. Het pompdeksel sluiten en de pompkop weer aanbrengen.

8. Toebehoren

- A** Via het filterreservoir kan de binnenfilter voor een doelgerichte waterbehandeling ingezet worden en, indien nodig, met andere originele EHEIM filtermaterialen gevuld worden.
- B¹** Filterpatroon, 2 stuks (nr. 2618060)
- B²** Aktiefoolpatroon, 2 stuks (nr. 2628080)
- C** Filterpatroon, 2 stuks (nr. 2618080)
- D¹** Breedstraalbuis (nr. 4009680)
- D²** Sproeierset (nr. 4009700)
- E** Uitbreidingsset 2 (nr. 4009620)

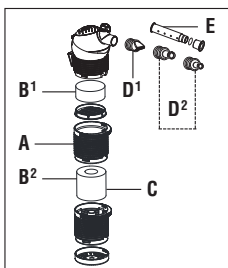

9. Buitenbedrijfstelling

Opslaan



1. Haal het apparaat uit het aquarium.
2. Reinig het apparaat.
3. Berg het apparaat op een vorstvrije locatie op.

Afdanken



Het apparaat moet aan het einde van de levensduur volgens de desbetreffende wettelijke voorschriften worden verwijderd. Informatie over het verwijderen van elektrische en elektronische apparaten in de Europese Gemeenschap: Deze regelingen zijn gebaseerd op EU-richtlijn 2012/19/EU betreffende afgedankte elektrische en elektronische apparatuur (WEEE). Volgens deze richtlijn mag het apparaat niet meer als gewoon (huishoudelijk) afval worden behandeld. Het apparaat kan bij een inzamelpunt voor recycling van elektrische en elektronische apparaten worden ingeleverd. De verpakking van het product bestaat uit materialen die gerecycled kunnen worden. Verwijder deze op milieuvriendelijke wijze en lever ze in voor recycling.

Översättning av originalbruksanvisning

Innerfilter **biopower** 160 / 200 / 240

1. Allmänna instruktioner

Information om hur du använder bruksanvisningen



- ▶ Innan du tar den här apparaten i drift för första gången ska du ha läst igenom och förstått hela bruksanvisningen.
- ▶ Betrakta bruksanvisningen som en del av denna produkt och förvara den på ett säkert och lättillgängligt sätt.
- ▶ Skicka med bruksanvisningen om apparaten överlätes till tredje part.

Symbolförklaring

Följande symboler används på apparaten:



Apparaten får endast användas inomhus för akvaristiska syften.



Apparaten har skyddsklass II.

IP68

Symbolen informerar om att apparaten är skyddad mot kontinuerlig nedsänkning i vatten.



Apparaten har testats enligt gällande nationella föreskrifter och direktiv och motsvarar EU-normerna.

Följande symboler och signalord används i bruksanvisningen:



FARA!

Symbolen informerar om att det finns risk för elektrisk stöt som kan leda till döden eller allvarlig kroppsskada.



FARA!

Symbolen informerar om att det finns risk för fara som kan leda till döden eller allvarlig kroppsskada.



WARNING!

Symbolen informerar om att det finns risk för fara som kan leda till medelsvåra till lätta skador eller hälsorisker.



FÖRSIKTIGHET!

Symbolen informerar om att det finns risk för sakskador.



Hänvisningar till nyttig information och tips.

Framställningskonvention:



Hänvisning till bilder, här till bild A.



Du uppmanas att vidta en åtgärd.

2. Användningsområde

Apparaten och alla delar som ingår i leveransen är avsedda för användning i hemmiljö och får endast användas:

- för rengöring av akvarievatten från sötvattens- och saltvattensakvarier.
- inomhus
- i enlighet med de tekniska specifikationerna

För apparaten gäller följande begränsningar:

- Den får inte användas för yrkesmässiga eller industriella ändamål.
- Vattentemperaturen får inte överskrida 35 °C
- Frätande, brandfarliga, aggressiva eller explosiva ämnen, livsmedel samt dricksvatten får inte pumpas.
- Den får aldrig drivas utan vattengenomströmning.

3. Säkerhetsanvisningar

Denna apparat kan innebära fara för personer och saker i fall apparaten används på ett olämpligt sätt eller om inte alla säkerhetsanvisningar beaktas.

För din egen säkerhet

- Se till att apparatens förpackning och smådelar hålls utom räckhåll för barn och personer som inte är medvetna om sitt agerande. Förpackningen och smådelarna kan utgöra fara (risk för kvävning). Förvaras utom räckhåll för djur.
- Endast för EU-länder:
Denna apparat kan användas av barn från och med 3 år och äldre samt av personer med nedsatt fysisk, sensorisk och mental förmåga eller bristande erfarenhet och kunskap, under förutsättning att de befinner sig under uppsikt eller har undervisats om apparatens säkra användning. Barn får inte leka med apparaten. Rengöring och användarunderhåll får ej utföras av barn utan att en vuxen person håller uppsikt.
- Apparaten får inte användas av personer (inklusive barn) med nedsatt fysisk, sensorisk eller mental förmåga eller bristande erfarenhet och kunskap, om de inte har fått övervakning eller instruktioner om hur apparaten ska användas. Barn måste övervakas så att de inte leker med apparaten.
- Genomför en besiktningsskontroll innan apparaten tas i drift för att säkerställa att apparaten och i synnerhet nätkabeln och stickkontakten är oskadda.
- använd inte enheten om den inte fungerar som den ska eller är skadad.
- Använd aldrig apparaten med en skadad nätkabel eller strömförsörjningsenhet.
- Nätkabeln till denna apparat kan inte bytas ut. Vid skador på kabeln måste apparaten skrotas.
- Reparationer får uteslutande göras av servicetekniker från EHEIM.
- Bär inte apparaten genom att hålla i nätkabeln och dra inte i kabeln eller apparaten för att stänga av strömmen, utan dra alltid i stickkontakten.
- Skydda nätkabeln mot hetta, olja och vassa kanter.
- Genomför endast arbeten som finns beskrivna i anvisningarna.
- Utför aldrig några tekniska ändringar på apparaten.
- Enheten ska skyddas med en jordfelsbrytare med en maximal nominell felström av 30 mA. Fråga en auktoriseradelektriker.
- Separera alltid alla apparater i akvariet från elnätet om de inte används, innan delar monteras eller demonteras och innan rengörings- och underhållsarbeten genomförs.
- Skydda nätuttaget och stickkontakten mot fukt. Vi rekommenderar att göra en ögla på nätkabeln som förhindrar att eventuellt vatten på kabeln rinner ner till stickkontakten.
- Apparatens elektriska data måste överensstämma med nätanslutningens data. Du hittar dessa uppgifter på typskylten, på förpackningen eller i denna bruksanvisning.

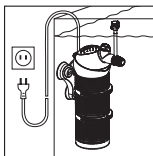

4. Funktion

- A** ① Diffusor med slang och luftregleringsventil ② Munstycke ③ Effektreulator ④ Pumphuvud ⑤ Axelrör med axel ⑥ Pumphjul ⑦ Pumpkåpa ⑧ Hållare med sugkoppar ⑨ Fäste för pumphuvud ⑩ Skyddsgaller ⑪ Finfilterpatron ⑫ Förfilterpatron ⑬ Filterbehållare ⑭ Filterbotten ⑮ Clipfäste.

Det modulära innerfilter sörjer i ett arbetssteg för mekanisk-biologisk rening av akvarievattnet med permanent cirkulation, precisa ytrörelser och reglerbar syretillförsel.

Utströmningsriktningen kan ställas in efter behov med hjälp av pumphuvudet är vridbart i tre riktningar. Effektreulatorn bestämmer den önskade genomströmnings-

mängden och med hjälp av en diffusör eller ett munstycke kan man dosera anrikningen av luft i vattnet.

I filterbehållarna är det patroner av skumplats som står för den mekaniska rengöringen, medan den effektiva biologiska vattenreningen utförs av EHEIM SUBSTRAT*pro*.

Med hjälp av den praktiska hållaren underlättas filtrets placering i akvariet samt att ta ut det.

5. Montering / Driftstart

- B** Montera en diffusör på utloppsröret med hjälp av en luftslang och en luftregleringsventil eller ett munstycke.
- C** Tryck fast sugkopparna i fästena på hållaren med en vridrörelse. Fäst hållaren på akvariets insida med hjälp av sugkopparna och häng filtret på plats.
- D** Filtret bör placeras så att pumphuvudet hamnar precis under vattenytan (ca 1 cm). Ställ in pumphuvudet på önskat utströmningsområde och ytvinkel.
- E** Pumpeffekten kan ställas in steglöst efter behov med effektreglaget. Vattnets syresättning regleras med hjälp av diffusörens luftregleringsventil.

Observera: Diffusöreffekten sjunker ju smutsigare vattnet är.

6. Rengöring

- F** **Koppla loss filtret från nätet** och dra det uppåt ut ur hållaren.
- G** Genom ett lätt tryck på resp. clipfäste kan man utan problem skilja de olika filterbehållarna åt.
- H** Rengör därefter modulerna och tvätta (spola) förfilterpatronen. Biologiskt filtermaterial EHEIM SUBSTRAT*pro* spolas endast av med ljummet vatten, för att upprätthålla bakteriemattan och främja dess utveckling.
- I** Dra ut skyddsgallret vid den avsedda kanten ur pumphuvudets hållare. Tvätta (spola) finfilterpatronen resp. byt ut den. Montera sedan den rengjorda filterdelen – kontrollera att den sitter åt rätt håll.

Varning: Fyll inte filterinsatserna för mycket eftersom de då inte kan de inte placeras rätt.

7. Underhåll

- K** **Koppla loss filtret från nätet!** För att ta av pumphuvudet, drar man ut pumpen ur pumphuvudets hållare.
- L** Ta av pumpkåpan. Ta ut pumphjulet och axeln och rengör dem. Dra ut effektregulatorn och diffusorn/munstycke ur pumphuvudet. Rengör pumpkammaren, vattengågen, munstycke och utströmningsöppningen med en rengöringsborste (best-nr 4009560).

Montera därefter pumphjulet på nytt och kontrollera att axelröret sitter korrekt. Stäng pumpkåpan och montera pumphuvudet på nytt.

8. Tillbehör

- A** Det inre filtret kan användas för målinriktad vattenbehandling via filterbehållaren och vid behov fyllas på med andra original EHEIM filtermaterial.
- B¹** Filterpatroner, 2 styck (best-nr 2618060)
- B²** Patron med aktivt kol, 2 styck (best-nr 2628080)
- C** Filterpatroner, 2 styck (best-nr 2618080)
- D¹** Munstycke med bred stråle (best-nr 4009680)
- D²** Munstyckessats (best-nr 4009700)
- E** Utbyggnadssats 2 (best-nr 4009620)

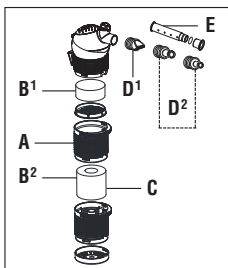

9. Urdrifftagning

Förvaring



1. Ta upp apparaten ur akvariet.
2. Rengör apparaten
3. Förvara den på en frostfri plats.

Kassering



Beakta gällande föreskrifter vid kassering. Information om omhändertagande av elektriska och elektroniska apparater inom EU: Inom EU gäller nationella föreskrifter för elektriskt drivna apparater som grundar sig på EU-direktiv 2012/19/EU om avfall som utgörs av eller innehåller elektrisk och elektronisk utrustning (WEEE). Enligt detta direktiv får sådana apparater inte längre kastas i det kommunala avfallet eller bland hushållsavfall. Apparaten lämnas in till den kommunala sopstationen eller återvinningscentralen utan kostnad. Produktförpackningen består av återvinningsbara material. Kassera den på miljömässigt sätt och lämna in för återvinning.

Øversettelse av den originale bruksanvisningenInnvendig filter **biopower** 160 / 200 / 240**1. Generelle råd til brukeren****Informasjon om bruken av denne bruksanvisningen**

- ▶ Før du tar maskinen i bruk for første gang, må du ha lest gjennom og forstått hele bruksanvisningen.
- ▶ Bruksanvisningen er en del av produktet, det er derfor viktig at du tar vare på den og oppbevarer den lett tilgjengelig.
- ▶ La bruksanvisningen følge produktet om du overlater det til tredjepersoner.

Forklaring av symbolene

Følgende symboler brukes på apparatet:



Apparatet skal kun brukes til akvaristiske bruksområder innendørs.



Apparatet har risikoklasse II.

IPX8

Symbolet gjør oppmerksom på at apparatet er beskyttet mot permanent nedsenking i vann.



Apparatet er godkjent i samsvar med gjeldende nasjonale forskrifter og retningslinjer og oppfyller kravene i EU-standardene.

Følgende symboler og signalord brukes i denne bruksanvisningen:

**FARE!**

Symbolet gjør oppmerksom på overhengende fare på grunn av elektrisk støt som kan føre til død eller alvorlig personskade.

**FARE!**

Symbolet gjør oppmerksom på overhengende fare som kan føre til død eller alvorlig personskade.

**ADVARSEL!**

Symbolet gjør oppmerksom på overhengende fare som kan føre til middels til lett personskade eller helseserisiko.

**FORSIKTIG!**

Symbolet gjør oppmerksom på fare for materielle skader.



Merknad med nyttig informasjon og råd.

Konvensjon for visning:



Henvisning til en figur, her figur A.



Du blir bedt om å utføre en handling.

2. Bruksområde

Apparatet og alle deler som er inkludert i leveransen er kun tenkt til privat bruk, og skal utelukkende brukes til:

- Til rensing av akvarievann i fersk- og saltvannsakvarier.
- innendørs
- i samsvar med de tekniske data

Følgende begrensninger gjelder for apparatet:

- skal ikke brukes til kommersielle eller industrielle formål
- Vanntemperaturen må ikke overskride 35 °C
- Ikke benytt etsende, lett brennbare, aggressive eller eksplosive stoffer, matvarer eller drikkevann.
- skal aldri brukes uten gjennomstrømming av vann.

3. Sikkerhetsmerknader

Dette apparatet kan utgjøre farer for personer og eiendeler, hvis apparatet brukes ikke brukes tilsvarende tiltenkt bruk, eller hvis sikkerhetsmerknadene ikke følges.

Av hensyn til din sikkerhet



- Apparatets emballasje og små deler må ikke falle i hendene på barn eller personer som ikke er seg bevisst sine handlinger, ettersom det kan utgå risikoer fra den (fare for kvelning!). Skal holdes på avstand fra dyr.
- Kun for EU-land:
Dette apparatet kan brukes av barn over 3 år og av personer med reduserte fysiske, sensoriske eller mentale evner eller mangel på erfaring og/eller kunnskaper, forutsatt at de blir overvåket eller instruert i sikker bruk av apparatet, og forutsatt at de har forstått risikoene som er forbundet med det. Barn må ikke leke med maskinen. Rengjøring og vedlikehold fra brukeren skal ikke utføres av barn, med mindre de er under oppsyn.
- Apparatet må ikke brukes av personer (inkludert barn) med reduserte fysiske, sensoriske eller mentale evner, eller manglende erfaring og kunnskap, med mindre de har fått tilsyn eller instruksjon. Barn må holdes under oppsyn for å sikre at de ikke leker med apparatet.



- Utfør en visuell kontroll før bruk, slik at du er sikker på at apparatet, særlig strømkabelen og støpslet, er uten skader.
- Benytt ikke apparatet dersom det ikke fungerer som det skal eller er skadet.
- Bruk aldri apparatet med en skadet nettkabel eller strømforsyningsenhet.
- Nettkabelen til dette apparatet kan ikke byttes ut. Ved skader på kabelen må apparatet kasseres.
- Reparasjoner skal kun utføres av EHEIM service.
- Ikke bær apparatet etter strømkabelen, og dra alltid i støpslet og ikke i kabelen eller apparatet når du skal koble det fra strømmettet.
- Utsett ikke strømkabelen for varme, olje og skarpe kanter.
- Du må bare utføre arbeider som er beskrevet i denne bruksanvisningen.
- Ikke utfør tekniske endringer på apparatet.
- Bruk kun originale reservedeler og tilbehør.



- Enheten bør installeres med jordfeilvern med en maksimal nominell reststrøm på 30 mA. Ta kontakt med en fagperson.
- Du må prinsipielt koble alle apparatene i akvariet fra strømmettet når de ikke er i bruk, før du monterer eller demonterer deler og før alle arbeider med rengjøring og vedlikehold.
- Stikkontakt og støpsel må ikke utsettes for fuktighet. Det anbefales å lage en dryppsløyfe med strømkabelen for å forhindre at vann som ev. renner langs kabelen, når fram til stikkontakten.
- Apparatets elektriske data må stemme overens med strømmettets data. Du finner disse dataene på typeskiltet, på emballasjen eller i denne bruksanvisningen.

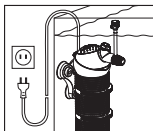

4. Funksjon

- A** ① Diffusor med slange og luftreguleringsventil ② Dyserør ③ Effektreulator ④ Pumpehode ⑤ Aksel med aksel ⑥ Pumpehode ⑦ Pumpehode ⑧ Holder med sugere ⑨ Opptak til pumpehode ⑩ Avdekningsgitter ⑪ Finfilterpatron ⑫ Forfilterpatron ⑬ Filterbeholder ⑭ Filterbunn ⑮ Klips.

Det innvendige filteret med modulær oppbygning sørger for mekanisk-biologisk rensing av akvarievannet med kontinuerlig sirkulasjon, presis bevegelse av overflaten og regulerbar til-

førsel av surstoff.

Utstrømningsretningen kan instilles med pumpehodet, som er tredimensjonalt drei-bart. Effektregulatoren bestemmer den ønskede gjennomstrømningsmengden og med diffusoren eller dyserøret kan anrikningen av luft i vannet doseres.

I filterbeholderne sørger skumgummipatronene for mekanisk rengjøring og EHEIM SUBSTRAT^{pro} for effektiv biologisk rensing av vannet.

Med den praktiske holderen kan filteret plasseres i akvariet og tas ut med ett håndgrep.

5. Montering / Lgangsettelse

- B** Set diffusor med luftslange og luftreguleringsventil eller dyserør på utløpsstussen.
- C** Trykk sugerne på holderen inn i de respektive opptakene med en dreibevegelse. Heng filteret i holderen og fest det til den indre skiven i akvariet.
- D** Filteret må settes inn slik at pumpehodet blir plassert rett under vannoverflaten (ca. 1 cm). Innstill deretter pumpehodet til ønsket utstrømningsmengde og overflatevinkel.
- E** Pumpens effekt kan reguleres trinnløst etter behov ved å dreie på effektregulatoren. Over luftreguleringsventilen til diffusoren kan man dosere tilførselen av surstoff i vannet. **OBS!** Med økende tilsmussing reduseres diffusorens effekt.

6. Rengjøring

- F** **Kople filter fra nettet** og trekk det deretter oppover ut av holdeinretningen.
- G** Med et lett trykk på den henholdsvis klipsen kan de enkelte filterbeholderne lett tas fra hverandre.
- H** Deretter rengjøres modulene og forfilterpatronen vaskes. Biologisk filtermateriale EHEIM SUBSTRAT^{pro} skylles forsiktig av med lunkent vann slik at bakteriestammen beholdes og videre vekst underlettes.
- I** Avdekningsgitteret trekkes ut av festet på pumpehodet på den siden som er åpen. Vask ut/bytt finfilterpatron. Deretter settes de rengjorte filterdelene sammen igjen; pass på at dette gjøres riktig, slik at filteret får riktig form.

Pass på: Fyll ikke filterinnsatsene for mye, da de ellers ikke sitter nøyaktig.

7. Vedlikehold

- K** **Kople filter fra nettet!** For å ta av pumpehodet trekker man pumpen ut av pumpehodets feste.
- L** Ta av pumpelokket, ta ut pumpehullet og akselen og rengjør disse delene. Trekk effektregulatoren og diffusoren/dyserør ut av pumpehodet. Rengjør pumpekammeret, vannføringen, dyserør og utstrømningsåpningen med en rengjøringsbørste (best.-nr. 4009560).

Sett deretter pumpehullet inn igjen og pass på at akselfatningene sitter riktig. Steng pumpelokket og sett inn pumpehodet igjen.

8. Tilbehør

- A** Met filterbeholderen kan det indre filteret brukes til ren vannbearbeiding eller det kan fylles med andre original EHEIM filtermaterialer ved behov.
- B¹** Filterpatron, 2 stk. (nr. 2618060)
- B²** Aktivkullpatron, 2 stk. (nr. 2628080)
- C** Filterpatron, 2 stk. (nr. 2618080)
- D¹** Bredstråldyse (nr. 4009680)
- D²** Sett dyser (nr. 4009700)
- E** SETT 2 til utvidelse (nr. 4009620)

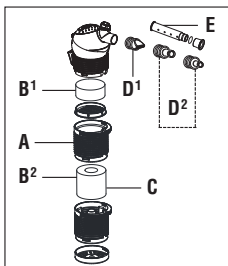

9. Sette apparatet ut av drift

Lagring



1. Ta apparatet ut av akvariet.
2. Rengjør apparatet.
3. Lagre det på et frostfritt sted.

Kassering



Overhold gjeldende lovfestede forskrifter når du skal sende apparatet inn til avfallsbehandling. Informasjon om avfallsbehandling av elektrisk og elektronisk utstyr i Det europeiske fellesskap: Innenfor Det europeiske fellesskap regulerer nasjonale forskrifter på grunnlag av EU-direktiv 2012/19/EC og utbrukt elektrisk og elektronisk utstyr (WEEE) hvordan elektrisk drevne apparater skal avfallsbehandles. I henhold til dette er det ikke lenger tillatt å kaste apparatet i kommunalt avfall eller husholdningsavfall. Apparatet kan returneres gratis ved kommunale avfallmottak. Produktemballasjen kan resirkuleres. Lever den til resirkulering.

Alkuperäiskäyttöohjeen käännösSisäsuodatin **biopower** 160 / 200 / 240**1. Yleisiä käyttöohjeita****Tietoja käyttöohjeen käytöstä**

- ▶ Ennen kuin laite otetaan käyttöön ensimmäisen kerran, täytyy käyttöohje lukea ja ymmärtää kokonaan.
- ▶ Pidä käyttöohjetta tuotteen osana, säilytä sitä huolella ja pidä se ulottuvilla.
- ▶ Liitä tämä käyttöohje mukaan, kun luovutat laitteen edelleen kolmannelle osapuolelle.

Symboliselitys

Laitteella käytetään seuraavia symboleja:



Laitetta saa käyttää vain sisätiloissa akvaariokäyttöön.



Laite kuuluu suojausluokkaan II.

IPX8

Symboli viittaa siihen, että laite on suojattu jatkuvalta upotukselta.



Laite on hyväksytty asianomaisten kansallisten määräysten ja direktiivien mukaan ja vastaa EU-normeja.

Tässä käyttöohjeessa käytetään seuraavia symboleja ja merkkisanoja:

**VAARA!!**

Symboli viittaa uhkaavaan sähköiskun vaaraan, josta voi olla seurauksena kuolema tai vakava kehon vamma.

**VAARA!**

Symboli viittaa uhkaavaan vaaraan, josta voi olla seurauksena kuolema tai vakava kehon vamma.

**VAROITUS!**

Symboli viittaa uhkaavaan vaaraan, josta voi olla seurauksena keskikokoisesta lievästä kehon vammaan tai terveydelliseen vaaraan.

**VARO!**

Symboli viittaa esinevahinkojen vaaraan.



Ohje hyödyllisten tietojen ja vinkkien kanssa.

Eesityssopimus:

A Viittaus kuvaan, tässä viittaus kuvaan A.

Sinua pyydetään toimimaan.

2. Käyttöalue

Laite ja kaikki toimituslaajuuteen sisältyvät osat on tarkoitettu käyttöön yksityisalueella ja sitä saa käyttää vain:

- Makean- ja merivesiakvaarioiden veden puhdistukseen.
- sisätiloissa
- noudattamalla teknisiä tietoja

Laitteeseen pätevät seuraavat rajoitukset:

- älä käytä kaupallisiin tai teollisiin tarkoituksiin
- veden lämpötila ei saa ylittää 35 °C lämpötilaa
- syövyttäviä, helposti syttyviä, aggressiivisia tai räjähtäviä aineita eikä elintarvikkeita tai juomavettä ei saa käyttää.
- älä milloinkaan toimi ilman veden läpivirtausta.

3. Turvallisuusohjeet

Tästä laitteesta voi tulla vaaroja henkilöille ja esinearvoille, jos laitetta käytetään asiaankuulumattomasti, tai ei käytetä käyttötarkoitusta vastaten, tai jos turvallisuusohjeita ei huomioida.

Turvallisuuttasi varten



- Laitteen pakkaus ja pienet osat eivät saa päästä lasten tai ihmisten käsiin, jotka eivät ole tietoisia teoistaan, koska se voi aiheuttaa vaaran (tukeutumisvaara!). Pidä kaukana eläimistä.
- Vain EU-maita varten:
Tätä laitetta voivat käyttää vähintään 3 vuoden ikäiset lapset sekä henkilöt, joilla on vähentyneitä fyysisiä, aistimuksellisia tai henkisiä kykyjä tai puute kokemuksesta ja/tai tietämyksestä, jos heitä valvotaan tai on koulutettu laitteen turvallisen käyttöön ja he ovat ymmärtäneet siitä koituvat vaarat. Lapset eivät saa leikkiä laitteen kanssa. Lapset eivät saa suorittaa puhdistusta eikä käyttöjahuoltoa, vaikka heitä valvottaisiin.



- Laitetta eivät saa käyttää henkilöt (lapset mukaan lukien), joilla on heikentyneet fyysiset, sensoriset tai henkiset kyvyt tai joilla ei ole riittävästi kokemusta tai tietoa, ellei heitä ole valvottu tai opastettu laitteen käytössä. Lapsia on valvottava, jotta he eivät leiki laitteella.

- Suorita ennen käyttöä silmämääräinen tarkistus varmistaaksesi, että laite, erityisesti verkkokaapeli ja pistoke, ovat vahingoittumattomia.

- Älä käytä laitetta, jos se ei toimi oikein tai jos se on vaurioitunut.

- Älä koskaan käytä laitetta vaurioituneen verkkokaapelin tai virtalähteen kanssa.

- Tämän laitteen verkkokaapelia ei voi vaihtaa. Jos kaapeli on vaurioitunut, laite on viallinen romutettu.

- Korjauksia saa suorittaa vain EHEIM-huoltopiste.

- Älä kanna laitetta verkkokaapelista. Virtaverkosta erottamiseksi vedä aina pistokkeesta, ei kaapelista tai laitteesta.

- Suojaa verkkokaapelia kuumuudelta, öljyltä ja teräviltä reunoilta.

- Suorita vain töitä, jotka on kuvattu tässä käyttöohjeessa.

- Älä milloinkaan tee laitteeseen teknisiä muutoksia.

- Käytä laitteeseen vain alkuperäisvaraosia ja -varusteita.



- Laite pitäisi varmistaa vikavirran suojalaitteen avulla, jonka mitoitusvikavirta saa olla korkeintaan 30 mA. Kysy neuvoja sähköalan ammattilaiselta.

- Erotta aina kaikki akvaarioissa olevat osat sähköverkosta, jos et käytä niitä ennen kuin asennat tai irrotat osia ja ennen puhdistus- ja huoltotöitä.

- Suojaa pistorasia ja verkkopistoke kosteudelta. On suositeltavaa muodostaa verkkokaapelin kanssa tippasilmukka, joka estää kaapelia pitkin mahdollisesti tulevan veden pääsyn pistorasiaan.

- Laitteen sähkötietojen on vastattava verkkovirran tietoja. Nämä tiedot löytyvät tyyppikilvestä, pakkauksesta tai näistä ohjeista.

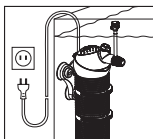

4. Toiminta

- A** ① Diffusori, letku ja ilmansäätöventtiili ② Suutinputki ③ Tehonsäädin ④ Moottori ⑤ Akselin holkit ja akseli ⑥ Roottori ⑦ Pumpun kansi ⑧ Pidike ja imukupit ⑨ Yläsuodatin säiliö ⑩ Peiteverkko ⑪ Hienosuodatinpatruuna ⑫ Esisuodatinpatruuna ⑬ Suodatin säiliö ⑭ Suodattimen pohja ⑮ Liitin.

Moduulirakenteinen sisäsuodatin huolehtii yhden työvaiheen aikana siitä, että akvaarion vesi puhdistuu mekaanis-biologisesti jatkuvan kiertovirtauksen aikana, pintaveden liike on halutun mukainen ja hapen tuontia voidaan säädellä.

Kolmiulotteisesti kääntyvän moottorin avulla virtaussuuntaa voidaan säätää halutun mukaiseksi. Tehosäädin määrittelee halutun läpivirtausmäärän, ja ilman lisäämistä ve-

teen voidaan annostella diffuusorilla tai suutinputkella.

Suodatinsäiliössä vaahtomuovipatruunat huolehtivat mekaanisesta puhdistuksesta ja EHEIM SUBSTRAT^{pro} tehokkaasta biologisesta vedenpuhdistuksesta.

Käytännöllisen pidikkeen avulla suodatin on helppo asettaa paikalleen akvaarioon ja sen voi irroittaa yhdellä kädenliikkeellä.

5. Asennus / Käyttöönotto

- B** Diffuusori asetetaan yhdessä ilmaletkun ja ilmansäätöventtiilin tai suutinputken kanssa laskuhanaan.
- C** Paina pidikkeen imukupit kiertoliikkeen avulla kiinni reikiinsä. Ripusta suodatin pidikkeeseen ja kiinnitä se akvaarion sisälevyyne.
- D** Suodatin tulee asettaa paikalleen niin, että moottori on niukasti vedenpinnan alapuolella (n. 1 cm). Käännä moottoria haluttuun virtausmäärään ja pinta-virtauskulmaan asti.
- E** Tehonsäädintä kääntämällä voit säätää pumpun tehoa tarvittaessa portaattomasti. Diffuusorin ilansäätö venttiilin avulla voit annostella veden ilmaststa.

Huomio: Diffuusorin teho heikkenee sen likaantumisasteen noustessa.

6. Puhdistus

- F** **Suodatin irrotetaan verkkovirrasta** ja vedetään ylös pidikkeestä.
- G** Suodatinsäiliöt voi irroittaa toisistaan helposti painamalla niiden liitintä kevyesti.
- H** Sen jälkeen moduulit puhdistetaan ja esisuodatinpatruuna pestään puhtaaksi. Biologinen suodatinmateriaali EHEIM SUBSTRAT^{pro} huuhdellaan vain kevyesti haaleassa vedessä, jotta bakteerikanta jää jäljelle ja sen uudelleenkehitys nopeutuu.
- I** Peiteverkko vedetään pumpunpään kiinnityksestä siihen tarkoitettuun reunasta. Hienosuodatinpatruuna pestään tai uusitaan. Liitä sitten puhdistetut suodatintimen osat – osien tarkkaa sovitusta noudattaen – jälleen yhteen.

Huomautus: Älä täytä suodatinkoreja liian täyteen, koska ne eivät tällöin sovi tiiviisti yhteen.

7. Huolto

- K** **Suodatin irrotetaan verkkovirrasta!** Pumpunpään voi irrottaa, kun pumpu vedetään pumpunpään kannasta.
- L** Irroita pumpun kansi, ota roottori ja akseli ulos ja puhdista ne. Vedä tehonsäädin ja diffuusori/suutinputki pois moottorista. Puhdista moottorin kammio, veden virtauskanava, suutinputki ja poisvirtausaukko puhdistusharjalla (tuotenro 4009560).

Kokoa sitten roottori siipipyörä jälleen ja huolehdi siitä, että akselin holkit ovat oikeilla paikoillaan. Sulje pumpun kansi ja aseta moottori takaisin paikalleen.

8. Lisävarusteet

- A** Suodatinsäiliön yläpuolella sisäsuodatinta voi käyttää tarkoituksenmukaiseen vedenkäsittelyyn ja tarvittaessa täyttää muilla EHEIMIN alkuperäisillä suodatinmateriaaleilla.
- B¹** Suodatinpatruuna, 2 kpl (nro 2618060)
- B²** Aktiivihiilipatruuna, 2 kpl (nro 2628080)
- C** Suodatinpatruuna, 2 kpl (nro 2618080)
- D¹** Leveä ruiskusuutin (nro 4009680)
- D²** Suutinsarja (nro 4009700)
- E** Laajennussarja 2 (nro 4009620)

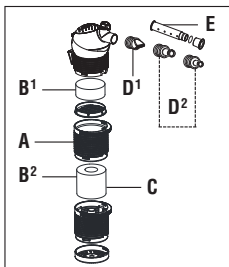

9. Käytöstä poistaminen

Säilytys



1. Ota laite pois akvaariosta.
2. Puhdista laite
3. Säilytä laitetta jäätymiseltä suojatussa paikassa.

Entsorgen



Huomioi laitteen hävittämisen yhteydessä lakisääteiset vaatimukset. Tietoa sähkö- ja elektroniikkalaitteiden hävittämisestä Euroopan yhteisön alueella: Euroopan yhteisön sisällä sähkökäyttöisten laitteiden hävittämistä säädelään kansallisilla säädöksillä, jotka perustuvat EU-direktiiviin 2012/19/EU käytetyistä elektroniikkalaitteista (WEEE). Sen mukaisesti laitetta ei enää saa hävittää kunnallisen tai kotitalousjätteen mukana. Laite otetaan ilmaiseksi vastaan kunnallisissa keräyspisteissä ja kierrätyskeskuksissa. Tuotepakkaus on tehty kierrätyskelpoisista materiaaleista. Hävitä se ympäristöystävällisesti ja toimita uudelleenkäyttöön.

Oversættelse af den originale betjeningsvejledningIndvendigt filter **biopower** 160 / 200 / 240**1. Almindelige brugeranvisninger****Informationer til brug af driftsvejledningen**

- ▶ Før produktet startes op første gang, skal driftsvejledningen læses helt igennem og forstås.
- ▶ Betragt driftsvejledningen som en del af produktet, og opbevar den, så den er nem at finde igen.
- ▶ Lad denne driftsvejledning følge med produktet, hvis du giver det videre til andre.

Symbolforklaring

Følgende symboler anvendes på produktet:



Produktet må kun anvendes i indendørs rum til akvaristiske anvendelsesområder.



Produktet har beskyttelsesklasse II.

IPX8

Symbolet henviser til, at produktet er beskyttet til at klare vedvarende nedsænkning.



Produktet er efterprøvet efter de gældende nationale forskrifter og direktiver og er i overensstemmelse med EU-normerne.

Følgende symboler og signalord anvendes i denne betjeningsvejledning:

**FARE!**

Symbolet henviser til en truende fare på grund af risiko for stød, der kan medføre døden eller alvorlige kvæstelser.

**FARE!**

Symbolet henviser til en truende fare, der kan medføre døden eller alvorlige kvæstelser.

**ADVARSEL!**

Symbolet henviser til en truende fare, der kan medføre middel til lettere kvæstelser eller risiko for helbredet.

**FORSIGTIG!**

Symbolet henviser til fare for materielle skader.



Info med nyttige informationer og tips.

Visning af symbolerne:



Henvisning til en figur, her henvisning til figur A.



Du opfordres til at udføre en handling.

2. Anvendelsesområde

Produktet og alle dele, der hører til leveringsomfanget, er beregnet til privat brug og må udelukkende anvendes:

- til rengøring af akvarievand, både fersk- og saltvandsakvarier
- i indendørs rum
- ved samtidig overholdelse af de tekniske data

For produktet gælder følgende begrænsninger:

- må ikke anvendes til erhvervmæssige eller industrielle formål
- Vandtemperaturen må ikke overskride 35°C
- der må ikke anvendes ætsende, let brandfarlige, skurrende eller eksplosive stoffer, levnedsmidler samt drikkevand.
- må aldrig anvendes uden vandgennemstrømning

3. Sikkerhedsanvisninger

Dette produkt kan forårsage risici for personer samt for materielle værdier, hvis produktet anvendes forkert eller ikke til det tiltænkte anvendelsesområde, eller hvis sikkerhedsanvisningerne ikke overholdes.

For din sikkerheds skyld

- Lad ikke apparatets emballage og smådele komme i hænderne på børn eller personer, der er ikke er bevidst om deres handlinger, da disse kan udgøre farer (kvælningsfare!). Skal holdes på afstand af dyr.
- Kun til EU-lande:
Dette produkt kan anvendes af børn fra 3 år samt af personer med reducerede fysiske, sensoriske eller mentale evner eller mangel på erfaring og/eller viden, hvis de er under opsyn eller er blevet oplært i sikker brug af produktet og har forstået de farer, der kan opstå i forbindelse med det. Børn må ikke lege med produktet. Rengøring og brugervedligeholdelse må ikke udføres af børn, medmindre de er under opsyn.
- Apparatet må ikke anvendes af personer (herunder børn) med nedsatte fysiske, sensoriske eller mentale evner eller manglende erfaring og viden, medmindre de har fået tilsyn eller instruktion i brugen af apparatet. Børn skal holdes under opsyn, så de ikke leger med apparatet.
- Udfør en visuel kontrol før brug for at sikre, at produktet og især strømledningen og stikket er ubeskadigede.
- Brug ikke apparatet, hvis det ikke fungerer korrekt, eller hvis det er beskadiget.
- Brug aldrig apparatet med et beskadiget netkabel eller strømforsyningsenhed.
- Netledningen til dette apparat kan ikke udskiftes. Ved skader på ledningen skal apparatets skrottes.
- Reparationer må udelukkende udføres af en EHEIM serviceafdeling.
- Bær ikke produktet i strømkablet, og træk altid i stikket og ikke i kablet eller produktet for at adskille det fra lysnettet.
- Beskyt strømkablet mod varme, olie og skarpe kanter.
- Udfør kun arbejde, som er beskrevet i denne vejledning.
- Foretag aldrig tekniske ændringer på produktet.
- Brug kun originale reservedele og tilbehør til produktet.
- Enheden skal beskyttes af en fejlstrømsanordning med en maksimal nominal fejlstrøm på 30 mA. Spørg din elektriker.
- Afbryd principielt alle apparater i akvariet fra lysnettet, hvis de ikke anvendes, før dele monteres eller afmonteres, og før alle former for rengøring og vedligeholdelse.
- Beskyt stikkontakten og strømstikket mod fugt. Det anbefales at danne en drypsløjfe med strømledningen, som forhindrer, at vand, som eventuelt løber ned af ledningen, kommer ned i stikkontakten.
- Apparatets elektriske data skal stemme overens med data for lysnettet. Du kan finde disse data på typeskiltet, på emballagen eller i denne vejledning.

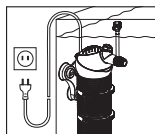

4. Funktion

- A** ① Diffusor med slange og luftreguleringsventil ② Dyserør ③ Effektregulator
 ④ Pumpehoved ⑤ Akseltylinder med aksel ⑥ Pumpehjul ⑦ Pumpelåg ⑧ Holder med sugeskopper ⑨ Pumpehovedholder ⑩ Beskyttelsesgitter ⑪ Finfilterpatron
 ⑫ Forfilterpatron ⑬ Filterbeholder ⑭ Filterbund ⑮ Clip.

Det modulopbyggede indvendige filter sørger i én arbejdsgang for den mekanisk-biologiske rensning af akvarievandet under konstant cirkulation, målrettet overfladebevægelse og regulerbar ilttilførsel.

Udstrømningsretningen kan indstilles med pumpehovedet, der kan drejes i alle retninger. Effektregulatoren bestemmer den ønskede gennemstrømningsmængde, og med diffusoren eller dyserøret kan lufttilførselen til vandet doseres.

I filterbeholderne sørger skumstofpatroner for den mekaniske rensning og EHEIM SUBSTRAT pro for en effektiv biologisk vandrensning.

Filteret anbringes i akvariet ved hjælp af den praktiske holder, og det tages op med et enkelt greb.

5. Montering / Ibrugtagning

- B** Sæt diffusoren med luftslange og luftreguleringsventil eller dyserør på udløbsstuds.
- C** Tryk sugeskopperne på holderen fast på glasset med en drejebevægelse. Hæng filteret i holderen, og sæt det fast på den indvendige skive i akvariet.
- D** Filteret skal sættes i på en sådan måde, at pumpehovedet er lige under vandoverfladen (ca. 1 cm). Indstil pumpehovedet til ønsket udstrømningsområde og overfladevinkel.
- E** Ved at dreje effektregulatoren kan pumpens virkning reguleres trinløst efter behov. Ved hjælp af diffusorens luftreguleringsventil kan ilttilførslen til vandet doseres.
Bemærk: Diffusorens virkning aftager med tiltagende tilsmudsning.

6. Rengøring

- F** **Adskil filteret fra nettet**, og træk det derefter opad ud af holderen.
- G** Ved at trykke let på den pågældende clip kan de enkelte filterbeholdere nemt skilles fra hinanden.
- H** Rengør derefter modulerne, og skyl forfilterpatronen igennem. Vask kun det biologiske filtermateriale EHEIM SUBSTRAT pro let af under lunkent vand for at bibeholde bakteriefilmen og fremskynde dennes gendannelse.
- I** Træk beskyttelsesgitteret ud af pumpehovedholderen ved den dertil beregnede rand. Skyl finfilterpatronen igennem, hhv. skift den ud. Saml derefter de rengjorte filterdele, og vær i den forbindelse opmærksom på elementernes givne form.
Advarsel: Overfyld ikke filterindsatsene – hvis de overfyldes, mister de pasform.

7. Vedligeholdelse

- K** **Adskil filteret fra nettet!** For at kunne tage pumpehovedet af skal pumpen trækkes ud af pumpehovedholderen.
- L** Tag pumpelåget af, tag pumpehjul og aksel ud, og rengør dem. Træk effektregulator og diffusor/dyserør ud af pumpehovedet. Rens pumpekammer, vandføring, dyserør og udstrømningsåbning med en rensbørste (nr. 4009560).
Sæt derefter pumpehjulet på igen, og sørg for at akseltyllerne sidder rigtigt. Luk pumpelåget, og sæt pumpehovedet på igen.

8. Tilbehør

- A** Via filterbeholderen kan det indvendige filter ind sættes til en målrettet vandbehandling og efter behov fyldes med andre originalfiltermaterialer fra EHEIM.
- B¹** Filterpatroner, 2 stk. (best.-nr. 2618060)
- B²** Aktivkul-patron, 2 stk. (best.-nr. 2628080)
- C** Filterpatroner, 2 stk. (best.-nr. 2618080)
- D¹** Bredstråledyse (best.-nr. 4009680)
- D²** Dysenet (best.-nr. 4009700)
- E** Udvidelses-SET 2 (best.-nr. 4009620)

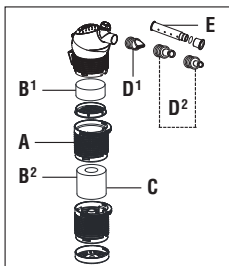

8. Afbrydelse og bortskaffelse

Opbevaring



1. Tag produktet ud af akvariet.
2. Rengør produktet
3. Opbevar produktet et frostsikkert sted.

Bortskaffelse



Overhold de gældende forskrifter i loven vedrørende bortskaffelse af produktet. Informationer om bortskaffelse af elektriske og elektroniske apparater i den Europæiske Union: Inden for den Europæiske Union er bortskaffelse af elektriske apparater fastsat af nationale regler, som er baseret på EU-direktivet 2012/19/EU om affald fra elektronisk udstyr (WEEE). Ifølge dette direktiv må produktet ikke læn- gere bortskaffes med det kommunale affald eller husholdningsaffaldet. Pro- duktet kan afleveres gratis på kommunale indsamlingssteder eller genbrugsplad- ser. Produktemballagen består af materialer, som kan genbruges. Bortskaf disse miljøvenligt, og aflever dem til genbrug.

Traduzione delle istruzioni per l'uso originaliFiltro interno **biopower** 160 / 200 / 240**1. Istruzioni per l'uso generali****Informazioni sull'impiego delle istruzioni per l'uso**

- ▶ Prima di mettere in funzione l'apparecchio per la prima volta, è necessario leggere per intero e comprendere le istruzioni per l'uso.
- ▶ Considerare le istruzioni per l'uso come parte del prodotto e conservarle bene e a portata di mano.
- ▶ In caso di trasmissione dell'apparecchio a terzi, allegare le presenti istruzioni per l'uso.

Spiegazione dei simboli

Sull'apparecchio vengono impiegati i seguenti simboli:



L'apparecchio deve essere utilizzato solo in ambienti interni e per impieghi acquaristici.



L'apparecchio appartiene alla classe di isolamento II.

IPX8

Il simbolo indica che l'apparecchio è protetto in caso di immersione duratura.



L'apparecchio è approvato secondo le rispettive norme e direttive nazionali e corrisponde alle norme UE.

Nelle presenti istruzioni per l'uso vengono utilizzati i simboli e le avvertenze seguenti:

**PERICOLO!**

Il simbolo indica un pericolo imminente di folgorazione, che può provocare la morte o lesioni gravi.

**PERICOLO!**

Il simbolo indica un pericolo imminente, che può provocare la morte o lesioni gravi.

**AVVISO!**

Il simbolo indica un pericolo imminente, che può provocare danni fisici di media o lieve entità o costituire un rischio per la salute.

**CAUTELA!**

Il simbolo avverte del pericolo di danni materiali.



Avvertenza con informazioni e suggerimenti utili.

Convenzioni di rappresentazione:



Rimando a una figura, qui rimando alla figura A.



Viene richiesta un'azione da parte vostra.

2. Campo d'impiego

L'apparecchio e tutte le parti fornite in dotazione sono denati all'uso nel campo privato e devono essere usati esclusivamente:

- per la pulizia dell'acqua di acquari di acqua dolce e acqua di mare
- in ambienti interni
- nel rispetto dei dati tecnici

Per l'apparecchio valgono le seguenti restrizioni:

- non utilizzarlo per scopi commerciali o industriali
- La temperatura dell'acqua non può superare i 35 °C
- Non devono essere trasportate sostanze corrosive, facilmente infiammabili, aggressive o esplosive, alimenti e acqua potabile.
- non utilizzarlo mai senza flusso d'acqua

3. Avvertenze di sicurezza

Questo apparecchio può costituire un pericolo per persone o beni materiali se esso non viene utilizzato correttamente o non secondo la finalità d'impiego oppure se le avvertenze di sicurezza non vengono osservate.

Per la vostra sicurezza



- Non lasciare l'imballaggio dell'apparecchio in mano a bambini o a persone che non sono coscienti delle loro azioni in quanto può essere fonte di pericoli (pericolo di soffocamento!). Tenere lontano dagli animali.

- Solo per i paesi dell'UE:

Questo apparecchio può essere utilizzato da bambini sopra gli 3 anni e da persone con capacità fisiche, sensoriali o mentali ridotte o che non dispongono di esperienza e cognizioni tecniche, però a condizione che vengano sorvegliate e siano state addestrate nell'uso corretto dell'apparecchio e siano in grado di capire i pericoli conseguenti. I bambini non possono giocare con l'apparecchio. Gli interventi di pulizia e manutenzione non possono essere eseguiti da bambini se questi non vengono sorvegliati.

- Il presente apparecchio non è progettato per essere utilizzato da persone (bambini compresi) con ridotte capacità fisiche, sensoriali o psichiche o che non siano dotate della necessaria esperienza/conoscenza, a meno che non siano assistite e controllate da una persona addetta alla sicurezza o ricevano dalla stessa le istruzioni relative all'utilizzo dell'apparecchio. Tenere sempre sotto controllo i bambini, per assicurarsi che non giochino con l'apparecchio.



- Prima dell'utilizzo, effettuare un controllo visivo per assicurare che l'apparecchio, in particolare il cavo elettrico e la spina, non siano danneggiati.

- Non utilizzare l'apparecchio se non funziona correttamente o se è danneggiato.
- Non utilizzare mai l'apparecchio con un cavo di alimentazione o un alimentatore danneggiato.

- Il cavo di rete di questo apparecchio non può essere sostituito. In caso di danneggiamento della linea, l'apparecchio non potrà più essere utilizzata.

- Le riparazioni possono essere eseguite esclusivamente da un punto di assistenza EHEIM.

- Non trasportare l'apparecchio tenendolo per il cavo elettrico e, per il disinserimento dalla rete elettrica, tirare sempre la spina e non il cavo o l'apparecchio.

- Proteggere il cavo elettrico dal calore, dall'olio e da spigoli vivi.

- Eseguire solo lavori che sono stati descritti nelle presenti istruzioni.

- Non effettuare mai modifiche tecniche all'apparecchio.

- Utilizzare solo pezzi di ricambio e accessori originali per l'apparecchio.



- L'apparecchio deve essere protetto da un interruttore differenziale con una corrente nominale residua massima di 30 mA. Chiedete informazioni al Vostro elettricista qualificato.

- Per principio, staccare tutti gli apparecchi nell'acquario dalla rete elettrica, se non vengono utilizzati, prima di montare o smontare componenti e prima di tutti i lavori di pulizia e di manutenzione.

- Proteggere la presa elettrica e la spina dall'umidità. Si consiglia di formare con il cavo elettrico un giro per impedire che l'acqua che scorre lungo il cavo possa entrare nella presa.

- I dati elettrici dell'apparecchio devono corrispondere a quelli della rete elettrica. Tali dati sono riportati sulla targhetta, sull'imballaggio o nelle presenti istruzioni.

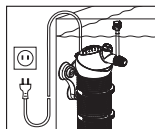

4. Funzionamento

- A** ① Diffusore con tubo flessibile e valvola di regolazione dell'aria ② Tubo con

ugelli ③ Regolatore di potenza ④ Testa della pompa ⑤ Bocchette dell'asse con asse ⑥ Girante della pompa ⑦ Coperchio della pompa ⑧ Supporto con aspiratori ⑨ Supporto testa pompa ⑩ Griglia di protezione ⑪ Cartuccia del filtro a maglia fine ⑫ Cartuccia prefiltro ⑬ Contenitore del filtro ⑭ Base del filtro ⑮ Clip.

Il filtro interno a struttura modulare consente di effettuare, in un'unica operazione, la pulizia meccanica e biologica dell'acqua dell'acquario con circolazione permanente, movimento superficiale mirato e ossigenazione regolabile.

Tramite la testa della pompa girevole tridimensionale è possibile impostare la direzione di efflusso. Il regolatore di potenza determina la portata desiderata e con il diffusore o tubo a ugelli è possibile dosare l'arricchimento d'aria dell'acqua.

Le cartucce in materiale espanso assicurano, all'interno degli alloggiamenti portafiltro, un processo di depurazione di tipo meccanico, mentre l'efficacia di quello biologico di chiarificazione dell'acqua è garantita dalla presenza, negli stessi alloggiamenti, di EHEIM SUBSTRAT*pro*.

Grazie al pratico supporto, il filtro può essere collocato nell'acquario ed estratto tenendolo dall'apposita impugnatura.

5. Installazione / Messa in esercizio

- B** Applicare il diffusore con tubo d'aerazione e valvola di regolazione dell'aria o tubo a ugelli sul manicotto di scarico.
- C** Con un movimento rotatorio, premere gli aspiratori del supporto sul rispettivo alloggiamento. Appendere il filtro al supporto e fissarlo al disco interno dell'acquario.
- D** Si dovrebbe inserire il filtro in modo che la testa della pompa si trovi appena al di sotto del livello di superficie dell'acqua (ca. 1 cm). Impostare la testa della pompa per ottenere la zona di efflusso e l'angolo superficiale desiderati.
- E** Ruotando il regolatore di potenza è possibile regolare gradualmente la potenza della pompa, secondo necessità. La valvola di regolazione dell'aria del diffusore consente di dosare l'ossigenazione dell'acqua. **Attenzione:** la potenza del diffusore diminuisce all'aumentare del grado di impurità.

6. Pulizia

- F** **Scollegare il filtro dalla rete**, dopodiché estrarre dal supporto, verso l'alto.
- G** Esercitando una leggera pressione sulla rispettiva clip, è possibile separare tra loro con facilità i singoli contenitori per filtri.
- H** Al termine della procedura, è necessario pulire i moduli e sciacquare la cartuccia del prefiltro. Per produrre la patina di coltura batterica e accelerare la sua nova formazione, sciacquare solo leggermente il materiale filtrante biologico EHEIM SUBSTRAT*pro* in acqua tiepida.
- I** Rimuovere la griglia di protezione dall'alloggiamento della testa della pompa, tirandola dall'apposito bordo. Sciacquare o sostituire la cartuccia del filtro a maglia fine. Al termine, rimontare le parti del filtro pulite, prestando attenzione alla forma prestabilita.

Attenzione: Non caricare eccessivamente i filtri – un riempimento eccessivo può far sì che essi non si mantengano perfettamente in posizione.

7. Manutenzione

- K** **Scollegare il filtro dalla rete!** Per rimuovere la testa della pompa, togliere la pompa dal supporto della testa della pompa.
- L** Smontare il coperchio della pompa, estrarre la girante e l'asse ed eseguire la pulizia. Estrarre il regolatore di potenza e il diffusore/tubo con ugelli dalla testa della pompa. Pulire la camera della pompa, l'alimentazione dell'acqua, tubo con

ugelli e l'apertura de efflusso con una spazzola apposita (n° ord. 4009560).

Al termine, rimontare la girante della pompa, facendo attenzione alla giusta collocazione delle bocchette dell'asse. Chiudere il coperchio della pompa e rimontare la testa della pompa.

8. Accessori

- A** Grazie al vano portafiltro, è possibile utilizzare il filtro interno per un trattamento mirato delle acque o, all'occorenza, riempirlo con altri materiali filtranti originali EHEIM.
- B¹** Cartuccia del filtro, 2 pezzi (n°. 2618060)
- B²** Cartuccia a carbone attivo, 2 pezzi (n°. 2628080)
- C** Cartuccia del filtro, 2 pezzi (n°. 2618080)
- D¹** Ugello a ventaglio largo (n°. 4009680)
- D²** Set ugelli (n°. 4009700)
- E** SET 2 ampliamento (n°. 4009620)

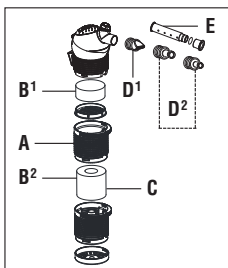

9. Messa fuori servizio e smaltimento

Lageren



1. Togliere l'apparecchio dall'acquario.
2. Pulire l'apparecchio
3. Immagazzinare l'apparecchio in un luogo protetto dal gelo.

Smaltimento



In caso di smaltimento dell'apparecchio, osservare le rispettive normative di legge. Informazione sullo smaltimento di apparecchi elettrici ed elettronici nella comunità europea: All'interno dell'Unione Europea, lo smaltimento di apparecchi elettrici viene stabilito da norme nazionali che sono basate sulla direttiva UE 2012/19/UE sui rifiuti di apparecchiature elettriche ed elettroniche (RAEE). Di conseguenza, l'apparecchio non deve più essere smaltito insieme ai rifiuti comunali o domestici. L'apparecchio viene preso in consegna gratuitamente dai punti di raccolta o centri di riciclaggio comunali. L'imballaggio del prodotto è composto da materiali riciclabili. Questi devono essere smaltiti nel rispetto dell'ambiente e riciclati.

Traducción del manual de instrucciones originalFiltro interior **biopower** 160 / 200 / 240**1. Indicaciones generales****Información sobre cómo utilizar el manual de instrucciones**

- ▶ Antes de poner en marcha el aparato por primera vez, tiene que haber leído y entendido el manual de instrucciones.
- ▶ El manual de instrucciones es parte integrante del producto y se tiene que guardar en lugar seguro y accesible.
- ▶ Por eso, si traspasa el producto a otra persona entréguele también el manual de instrucciones.

Símbolos

El producto presenta los siguientes símbolos:



El aparato solo puede utilizarse en interiores para aplicaciones en acuarios.



El aparato posee la clase de protección II.

IPX8

Este símbolo advierte de que el aparato está protegido contra una inmersión permanente.



Este aparato ha sido autorizado con arreglo a las normas y directrices nacionales aplicables y es conforme con las normas de la UE.

En este manual de instrucciones se emplean los siguientes símbolos y advertencias:

**¡PELIGRO!**

Este símbolo indica un peligro de electrocución que puede provocar la muerte o lesiones físicas graves.

**¡PELIGRO!**

Este símbolo indica un peligro que puede provocar la muerte o lesiones físicas graves.

**¡AVISO!**

Este símbolo indica un peligro que puede ocasionar lesiones físicas de gravedad media leve o un riesgo para la salud.

**¡PRECAUCIÓN!**

Este símbolo indica que existe peligro de daños materiales.



Este símbolo señala información y recomendaciones útiles.

Presentación de las indicaciones:



Este símbolo remite a figuras, aquí la Figura A.



Este símbolo insta a realizar una acción.

2. Ámbito de aplicación

El aparato y los componentes contenidos en el volumen de suministro están diseñados para su uso en el ámbito privado y solo pueden utilizarse:

- Para limpiar el agua de acuarios de agua dulce y marina
- En espacios interiores
- En cumplimiento de lo especificado en los datos técnicos

Sobre el aparato rigen las siguientes restricciones:

- No apto para su uso industrial o comercial
- La temperatura del agua no puede ser superior a 35°C
- No deben bombearse sustancias cáusticas, fácilmente inflamables, agresivas ni explosivas, alimentos ni agua potable.
- No utilizar nunca sin circulación de agua

3. Indicaciones de seguridad

Este aparato puede conllevar peligro para las personas y las cosas si se utiliza de forma indebida o no conforme con su finalidad de uso o si no se respetan las indicaciones de seguridad.

Para su seguridad

- Mantenga el embalaje y las piezas pequeñas del producto lejos del alcance de los niños y de las personas que no son conscientes de sus acciones, puesto que su manipulación puede entrañar riesgos (¡peligro de asfixia!). Mantenga el aparato alejado de los animales.
- Solo para países de la UE:
Este aparato también puede ser utilizado por niños a partir de 3 años y por personas con disminución de sus facultades físicas, sensoriales o psíquicas o por personas inexpertas, siempre y cuando lo hagan bajo supervisión o se les haya instruido sobre la manipulación segura del aparato y sobre sus posibles riesgos. No deje que los niños jueguen con el aparato. La limpieza y el mantenimiento del aparato no pueden ser realizados por niños, a menos que lo hagan bajo supervisión.
- Este aparato no está pensado para las personas (incluidos los niños) que tengan mermadas sus capacidades físicas, sensoriales o mentales ni debe ser utilizado por personas que carezcan de la experiencia y/o los conocimientos necesarios, a no ser que estas personas sean supervisadas por un responsable de seguridad o recibieron las instrucciones necesarias para utilizar el aparato. Vigile a los niños para evitar que jueguen con este aparato.
- Antes de poner en marcha el aparato realice un examen visual para asegurarse de que no presenta daños, en especial el cable de red y el enchufe.
- No use el dispositivo si no funciona correctamente o si está dañado.
- No utilice nunca el aparato con un cable de alimentación o una fuente de alimentación dañados.
- El cable de alimentación de este aparato no puede sustituirse. Si el cable de alimentación está dañado, deseche el aparato.
- Las reparaciones solo las puede llevar a cabo un servicio técnico oficial de EHEIM.
- No agarre el aparato por el cable y desconéctelo siempre de la corriente tirando del enchufe, no del cable o del aparato.
- Proteja el cable de red del calor, el aceite y los bordes cortantes.
- Realice solo los trabajos descritos en este manual.
- No realice nunca modificaciones técnicas en el aparato.
- Utilice únicamente accesorios y recambios originales para el aparato.
- El aparato debe estar asegurado por medio de un dispositivo protector de corriente residual con una corriente residual de medición máxima de 30 mA. Si tiene cualquier problema o pregunta póngase en contacto con un técnico electricista.
- Desconecte de la corriente todos los aparatos del acuario cuando no los utilice, antes de montar o desmontar algún componente y antes de realizar cualquier trabajo de limpieza y mantenimiento.
- Proteja los enchufes y tomas de corriente de la humedad. Se recomienda hacer un lazo antigoteo en el cable para evitar que pueda resbalar agua por el cable y penetrar en la toma de corriente.
- Los datos eléctricos del aparato deben coincidir con los datos de la red eléctrica. Encontrará estos datos en la placa de características, en el embalaje o en estas instrucciones.

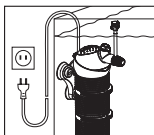

4. Funcionamiento

- A** ① Difusor con manguera y válvula reguladora del aire ② Tubo de tobera

- ③ Regulador de potencia ④ Cabezal de la bomba ⑤ Manguitos del eje y eje ⑥ Rodete de la bomba ⑦ Tapa de la bomba ⑧ Elemento de fijación con aspiradores ⑨ Alojamiento del cabezal de la bomba ⑩ Tapa de rejilla ⑪ Cartucho de filtro fino ⑫ Cartucho prefiltro ⑬ Depósito del filtro ⑭ Fondo filtrante ⑮ Clip.

El filtro interior de construcción modular se hace cargo de la depuración mecánica y biológica del agua de la pecera con una circulación permanente, un movimiento direccional de la superficie del agua y un suministro regular de oxígeno, todo ello en un solo paso de trabajo.

El cabezal tridimensional de la bomba permite regular la dirección de salida. El regulador de potencia determina el caudal de flujo deseado, y con el difusor o tubo de tobera puede dosificarse la acumulación de aire en el agua.

Los cartuchos de espuma de los recipientes de filtro se encargan de la limpieza y EHEIM SUBSTRAT pro de un depurado biológico del agua.

Mediante el práctico elemento de fijación, puede colocarse el filtro en la pecera y retirarse con un solo movimiento.

5. Montaje / Puesta en servicio

- B** Encajar el difusor con manguera de aire y válvula reguladora de aire o tubo de tobera en boquillas de salida.
- C** Coloque los aspiradores en el elemento de fijación mediante un movimiento de giro sobre las respectivas tomas. Cuelgue el filtro en el accesorio y fíjelo al cristal interior del acuario.
- D** Coloque el filtro de modo que el cabezal de la bomba quede justo debajo de la superficie del agua (aprox. 1 cm). Regule el cabezal de la bomba para ajustar su área de salida deseada y el ángulo de inclinación.
- E** Haciendo girar el regulador de potencia, puede regularse de forma continua el caudal de la bomba según las necesidades de cada cual. A través de la válvula reguladora de aire del difusor puede dosificarse el enriquecimiento de oxígeno del agua.

Atención: El rendimiento del difusor pierde eficacia en función del grado de ensuciamiento.

6. Pulizia

- F** **Separar filtro de la red** y sacar después por arriba del soporte.
- G** Presionar ligeramente sobre el clip correspondiente para separar cómodamente los depósitos de los diferentes filtros.
- H** Limpiar a continuación los módulos y aclarar el cartucho prefiltro. Lavar suavemente el material filtrante biológico EHEIM SUBSTRAT pro con agua templada, para mantener el nivel de bacterias y acelerar así su regeneración.
- I** Tirar del borde delantero de la tapa de rejilla para sacarla del soporte del cabezal de bomba. Lavar el cartucho de filtro fino y renovar, si es necesario. A continuación, debe volver a montar las piezas del filtro limpias bajo observancia de la forma prescrita.

Atención: No sobrecargar los elementos filtrantes, ya que, de lo contrario ya no encajan más a medida.

7. Mantenimiento

- K** **Separar filtro de la red!** Para sacar el cabezal de la bomba, tirar de la bomba para sacarla del soporte de cabezal de bomba.
- L** Retire la tapa de la bomba, saque el rodete y el eje y límpielos. Sacar el regulador de potencia y el difusor/tubo de tobera del cabezal de la bomba. Limpie la

cámara de la bomba, el conducto del agua/tubo de tobera y el orificio de salida con un cepillo (nº. 4009560).

A continuación, vuelva a montar el rodete de la bomba en su sitio y fíjese en que los manguitos del eje estén correctamente colocados. Cierre la tapa de la bomba y vuelva a montar el cabezal de la misma.

8. Accesorios

- A** El filtro interior puede destinarse a través del depósito de filtro al depurado selectivo del agua y rellenarse, si procede, con otros materiales de filtrado originales de EHEIM.
- B¹** Cartucho de filtro, 2 unidades (nº. 2618060)
- B²** 2 Cartuchos de carbón activado (nº. 2628080)
- C** Cartucho de filtro, 2 unidades (nº. 2618080)
- D¹** Difusor de amplia dispersión (nº. 4009680)
- D²** Juego de toberas (nº. 4009700)
- E** SET 2 de ampliación (nº. 4009620)

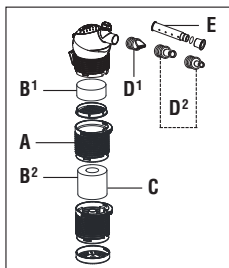

9. Puesta fuera de servicio y eliminación de residuos

Almacenamiento



1. Extraiga el aparato del acuario.
2. Limpie el aparato.
3. Guarde el aparato en un lugar protegido de las heladas.

Eliminación



Si desecha el aparato tenga en cuenta las disposiciones legales aplicables sobre eliminación de residuos. Información sobre la eliminación de aparatos eléctricos y electrónicos en la Comunidad Europea: Dentro de la Comunidad Europea la eliminación de aparatos eléctricos está regulada por normativas nacionales que se basan en la Directiva 2012/19/UE sobre residuos de aparatos eléctricos y electrónicos. El aparato no puede, por tanto, desecharse con la basura doméstica, sino que tiene que llevarse a un punto de recogida de residuos o de reciclaje municipal. El embalaje del producto está compuesto de materiales reciclables, que deben desecharse y reciclarse de forma respetuosa con el medio ambiente.

Tradução do manual de instruções originalFiltro interior **biopower** 160 / 200 / 240**1. Instruções gerais para o utilizador****Informações relativamente à utilização do manual de instruções**

- ▶ Antes de colocar o aparelho pela primeira vez em funcionamento, o utilizador tem de ter lido e compreendido o manual de instruções na sua íntegra.
- ▶ O manual de instruções é parte integrante do produto, devendo ser bem guardado, de forma a estar sempre acessível.
- ▶ No caso de entregar o aparelho a terceiros, forneça também o presente manual de instruções.

Explicação dos símbolos

Os seguintes símbolos são utilizados no aparelho:



O aparelho só pode ser utilizado em espaços interiores para áreas de aplicação da aquarofilia.



O aparelho possui o grau de proteção II.

IPX8

O símbolo indica que o aparelho está protegido contra uma submersão constante.



O aparelho foi aprovado de acordo com as respetivas normas e diretivas nacionais, e corresponde às normas da UE.

Os seguintes símbolos e palavras de sinalização são utilizados neste manual de instruções:

**PERIGO!**

O símbolo indica um perigo iminente causado por choque elétrico, que pode levar à morte ou a ferimentos graves.

**PERIGO!**

O símbolo indica um perigo iminente, que pode levar à morte ou a ferimentos graves.

**AVISO!**

O símbolo indica um perigo iminente, que pode causar ferimentos médios ou leves, ou representar um risco para a saúde.

**CUIDADO!**

O símbolo indica um perigo de danos materiais.



Indicação com informações e dicas úteis.

Informação sobre a apresentação:

☒ **A** Referência a uma figura, neste caso, à Figura A.

▶ É solicitado a tomar uma medida.

2. Âmbito de aplicação

O aparelho e todas as peças incluídas no volume de fornecimento destinam-se ao uso privado, podendo exclusivamente ser utilizados da seguinte forma:

- para limpeza da água de aquários de água doce e marinha
- Em espaços interiores
- Em conformidade com os dados técnicos

O aparelho tem as seguintes restrições:

- Não utilizar para fins comerciais ou industriais
- A temperatura da água não pode ser superior a 35°C
- não podem ser transportadas substâncias corrosivas, facilmente inflamáveis, agressivas ou explosivas, alimentos e água potável.
- Nunca operar sem caudal de água

3. Instruções de segurança

Uma utilização incorreta do aparelho ou uma utilização não de acordo com a sua finalidade, ou o incumprimento das instruções de segurança, pode resultar em perigos para as pessoas e bens materiais.

Para a sua segurança

- Mantenha a embalagem do aparelho e peças pequenas afastadas de crianças ou de pessoas que não tenham consciência dos seus atos, visto que pode representar um perigo (perigo de asfixia!). Mantenha-a também afastada de animais.



- Apenas para os países da UE:
Este aparelho pode ser utilizado por crianças com mais de 3 anos de idade, e por pessoas com capacidades físicas, sensoriais ou mentais reduzidas, ou com insuficiente experiência e/ou conhecimentos, desde que estejam a ser supervisionadas ou tenham sido instruídas acerca da utilização segura do mesmo e entendam os perigos associados. As crianças não podem brincar com o aparelho. As crianças não podem limpar nem fazer a manutenção de utilizador ao aparelho, a não ser que estejam a ser supervisionadas.
- Este aparelho não foi concebido para ser utilizado por pessoas (inclusive crianças) com capacidades físicas, sensoriais ou intelectuais limitadas ou sem experiência e/ou conhecimentos correspondentes, a não ser que sejam acompanhadas por uma pessoa responsável pela segurança ou que tenham recebido instruções desta sobre como utilizar o aparelho. Há que vigiar as crianças para garantir que não brincam com este aparelho.



- Antes de qualquer utilização, efetue uma inspeção visual e certifique-se de que o aparelho, em particular o cabo de rede e a ficha, não apresenta danos.
- Não utilize o aparelho se não funcionar corretamente ou se apresentar danos.
- Nunca utilizar o aparelho com o cabo de alimentação ou a fonte de alimentação danificados.
- O cabo de alimentação deste aparelho não pode ser substituído. Em caso de danificação do cabo, o aparelho deve ser considerada sucata.
- Quaisquer reparações só podem ser realizadas pelo serviço de assistência técnica da EHEIM.
- Não transporte o aparelho pelo cabo de rede. Para desligar o aparelho da rede elétrica, puxe sempre a ficha e nunca o cabo ou o aparelho.
- Proteja o cabo de rede de elevadas temperaturas, óleo e arestas afiadas.
- Execute apenas os trabalhos descritos no presente manual.
- Nunca efetue alterações técnicas no aparelho.
- Utilize exclusivamente peças de substituição e acessórios originais para o aparelho.



- O aparelho deve estar protegido com um dispositivo de proteção de corrente de falha com uma corrente de falha nominal máxima de 30 mA. No caso de questões e problemas, entre em contacto com um electricista.
- Desligue sempre todos os aparelhos no aquário da rede elétrica quando não estão a ser utilizados, antes de montar ou desmontar componentes e antes de quaisquer trabalhos de manutenção e limpeza.
- Proteja a tomada e a ficha de rede contra humidade. Para evitar que os pingos de água, que se encontram eventualmente no cabo, possam escorrer e entrar na tomada, recomendamos deixar o cabo de rede um pouco solto, em forma de laço (laço de gotejamento).
- Os dados eléctricos do aparelho devem corresponder aos dados da rede de alimentação. Estes dados encontram-se na placa de características, na embalagem ou nestas instruções.

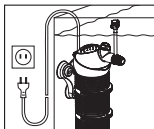

4. Funcionamento

- A ① Difusor com tubo flexível e válvula reguladora do ar ② Tubo de jacto ③ Regulador de caudal ④ Cabeça de bomba ⑤ Acopladores axiais para tubo flexível com eixo ⑥ Roda de bomba ⑦ Tampa de bomba ⑧ Suporte com aspiradores ⑨ Alojamento da cabeça de bomba ⑩ Grelha de cobertura ⑪ Filtro fino ⑫ Pré-filtro ⑬ Recipiente de filtragem ⑭ Fundo do filtro ⑮ Clip.

O model básico do filtro interior modular garante uma limpeza mecânico-biológica da água do aquário, numa só passagem e com uma circulação permanente, remexendo a superfície de forma controlada e regulando a oxigenação da água.

A bomba de cabeça orientável em três dimensões permite regular a direcção do caudal à saída. O regulador de capacidade determina o caudal pretendido, e através do difusor ou tubo de jacto pode ser doseada a concentração de ar na água.

Nos recipientes filtrantes, os cartuchos de espuma providenciam a limpeza mecânica e EHEIM SUBSTRAT^{pro} a clarificação eficiente e biológica da água.

A pega prática facilita a colocação e a remoção do filtro no aquário.

5. Montagem / Colocação em serviço

- B Encaixar o difusor com a mangueira de ar, e a válvula reguladora de ar ou o tubo de jacto, junto ao bocal de descarga.
- C Encaixar os aspiradores no respectivo encaixe do suporte, com um movimento rotativo. Pendure o filtro no acessório e fixe-o no painel interior do aquário.
- D O filtro deve ser colocado de forma a que a cabeça da bomba fique pouco abaixo da superfície da água (aprox. 1 cm). Virar a cabeça da bomba para a posição de saída pretendida e regular o ângulo em relação à superfície.
- E O débito da bomba pode ser adaptado gradualmente às suas necessidades rodandose o regulador do caudal. A oxigenação da água pode ser doseada através da válvula reguladora de ar do difusor. **Atenção:** A potência do difusor diminui na medida em que o grau de sujidade aumenta.

6. Limpeza

- F **Tirar a ficha da rede** e depois tirar o filtro do suporte com um movimento basculante.
- G Separar o filtro da rede, e a seguir puxar para cima, para fora do suporte.
- H A seguir, limpar os módulos e enxaguar o pré-filtro. O material filtrante biológico EHEIM SUBSTRAT^{pro} apenas deve ser enxaguado levemente com água tépida, para manter o leito bacteriano e acelerar a sua formação.
- I Puxar a grelha de cobertura, na margem prevista, da fixação da cabeça da bomba. Lavar ou renovar o filtro fino. Em seguida, voltar a montar os componentes do filtro – tendo em conta a forma pré-determinada. **Atenção:** Os cartuchos do filtro não devem ser enchidos em excesso, caso contrário não assentam bem.

7. Manutenção

- K **Tirar a ficha da rede!** Para retirar a cabeça da bomba, puxar a bomba para fora da fixação da cabeça da bomba.
- L Tirar a tampa da bomba, desmontar a roda da bomba e o eixo e limpar estas peças. Retirar o regulador de caudal e o difusor/tubo de jacto da cabeça da bomba. Limpar a câmara da bomba, a conduta da água/tubo de jacto e a abertura de saída com uma escova de limpeza (nº. 4009560).

Depois voltar a montar a roda da bomba prestando atenção para que os acopladores axiais fiquem correctamente montados. Fechar a tampa da bomba e voltar a montar a cabeça da bomba.

8. Acessórios

- A** Sobre o recipiente filtrante pode ser aplicado o filtro interior para um tratamento de água direcionado, e caso seja necessário, pode ser enchido com outros materiais filtrantes originais da EHEIM.
- B¹** Cartucho filtrante, 2 unidades (n.º. 2618060)
- B²** 2 Cartuchos de carvão activo (n.º. 2628080)
- C** Cartucho filtrante, 2 unidades (n.º. 2618080)
- D¹** Bico de jacto largo (n.º. 4009680)
- D²** Kit de bicos (n.º. 4009700)
- E** Kit de ampliação 2 (n.º. 4009620)

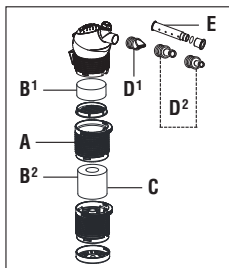

9. Colocação fora de funcionamento e eliminação

Armazenamento



1. Retire o aparelho do aquário.
2. Limpe o aparelho.
3. Armazene o aparelho num local protegido contra geadas.

Eliminação



Na eliminação do aparelho, respeite as respetivas disposições legais aplicáveis. Informações sobre a eliminação de equipamentos elétricos e eletrónicos na Comunidade Europeia: No território da Comunidade Europeia, a eliminação de equipamentos elétricos é controlada através de regulamentos nacionais, que se baseiam na Diretiva da União Europeia 2012/19/UE relativamente a resíduos de equipamentos elétricos e eletrónicos (REEE). Consequentemente, o aparelho não pode ser recolhido como resíduos domésticos ou urbanos. O aparelho pode ser entregue gratuitamente em centros de recolha ou de reciclagem municipais. A embalagem do produto é reciclável. Elimine a mesma de forma ecológica num ponto de reciclagem.

Μετάφραση των πρωτότυπων οδηγιών χρήσης Εσωτερική ΈιλτρΟ **biopower** 160 / 200 / 240

1. Γενικές υποδείξεις χρήστη

Πληροφορίες για τη χρήση των οδηγιών λειτουργίας



- ▶ Προτού θέσετε τη συσκευή σε λειτουργία για πρώτη φορά, πρέπει να διαβάσετε πλήρως και να κατανοήσετε τις οδηγίες λειτουργίας.
- ▶ Λάβετε υπόψη σας ότι οι οδηγίες λειτουργίας είναι μέρος του προϊόντος και φυλάξτε τις καλά σε ασφαλές και προσβάσιμο σημείο.
- ▶ Παραδώστε τις παρούσες οδηγίες λειτουργίας σε περίπτωση μεταβίβασης της συσκευής σε τρίτους.

Επεξήγηση συμβόλων

Τα ακόλουθα σύμβολα χρησιμοποιούνται στη συσκευή:



Η συσκευή επιτρέπεται να χρησιμοποιείται μόνο σε εσωτερικούς χώρους σε ενυδρεία.



Η αντλία εντάσσεται στην κατηγορία προστασίας II.

IPX8

Το σύμβολο επισημαίνει ότι η συσκευή διαθέτει προστασία από τη συνεχή βύθιση σε νερό.



Εγκρίνει τα κτηματολογικά προγράμματα και κανονισμούς και συμμορφώνεται με τα πρότυπα της ΕΕ.

Τα ακόλουθα σύμβολα και οι προειδοποιητικές λέξεις χρησιμοποιούνται σε αυτές τις οδηγίες λειτουργίας:



ΚΙΝΔΥΝΟΣ!

Το σύμβολο επισημαίνει έναν άμεσο κίνδυνο, ο οποίος μπορεί να οδηγήσει σε θάνατο ή σοβαρούς τραυματισμούς όταν δεν λαμβάνονται τα αντίστοιχα μέτρα.



ΚΙΝΔΥΝΟΣ!

Το σύμβολο επισημαίνει έναν άμεσο κίνδυνο, ο οποίος μπορεί να οδηγήσει σε θάνατο ή σοβαρούς τραυματισμούς όταν δεν λαμβάνονται τα αντίστοιχα μέτρα.



ΠΡΟΣΟΧΗ!

Το σύμβολο επισημαίνει έναν άμεσο κίνδυνο, ο οποίος μπορεί να οδηγήσει σε θάνατο ή σοβαρούς τραυματισμούς όταν δεν λαμβάνονται τα αντίστοιχα μέτρα.



ΠΡΟΣΟΧΗ!

Επισήμανση του κινδύνου για υλικές ζημιές.



Υπόδειξη με χρήσιμες πληροφορίες και συμβουλές.

σύμβολα που χρησιμοποιούνται:



Παραπομπή σε μια εικόνα, εδώ παραπομπή στην εικόνα Α.



Σας ζητείται να κάνετε μια ενέργεια.

2. Τομέας εφαρμογής

ιδιωτική χρήση και επιτρέπεται να χρησιμοποιούνται αποκλειστικά:

- για καθαρισμό νερού ενυδρείου από ενυδρεία γλυκού και αλμυρού νερού
- σε εσωτερικούς χώρους
- με την προϋπόθεση ότι τηρούνται τα τεχνικά χαρακτηριστικά

Για τη συσκευή ισχύουν οι παρακάτω περιορισμοί:

- δεν πρέπει να χρησιμοποιείται για εμπορικούς ή βιομηχανικούς σκοπούς
- Η χρήση της επιτρέπεται μόνο σε υγρά με θερμοκρασία +4°C έως +35°C.
- Οι διαβρωτικές, εύφλεκτες, επιθετικές ή εκρηκτικές ουσίες, τα τρόφιμα καθώς και το πόσιμο νερό δεν πρέπει να αντλούνται.
- δεν πρέπει ποτέ να λειτουργεί χωρίς παροχή νερού

3. Υποδείξεις ασφαλείας

Από τη συσκευή αυτή απορρέουν κίνδυνοι για τον άνθρωπο και υλικό εξοπλισμό όταν η συσκευή χρησιμοποιείται με μη ενδεδειγμένο τρόπο ή για σκοπό διαφορετικό από τον ενδεικνυόμενο ή όταν δεν τηρούνται οι υποδείξεις ασφαλείας.

ics ασφαλείας



- Φυλάξτε τη συσκευασία της συσκευής και τα μικρά εξαρτήματα μακριά από παιδιά ή άτομα που δεν έχουν επίγνωση των ενεργειών τους, καθώς αυτό μπορεί να αποβεί επικίνδυνο (κίνδυνος ασφυξίας!). Διατηρήστε μακριά από τα ζώα.
- Μόνο για χώρες της ΕΕ:
Η συσκευή αυτή μπορεί να χρησιμοποιηθεί από παιδιά ηλικίας άνω των 3 ετών και από άτομα με μειωμένες σωματικές, αισθητήριες ή πνευματικές ικανότητες ή με ελλιπή εμπειρία ή/και γνώση, εφόσον επιβλέπονται ή έχουν κατατοπιστεί σχετικά με την ασφαλή χρήση της συσκευής και έχουν κατανοήσει τους κινδύνους που απορρέουν από αυτήν. Τα παιδιά δεν πρέπει να παίζουν με τη συσκευή. Ο καθαρισμός και η συντήρηση δεν επιτρέπεται να γίνονται από παιδιά, εκτός εάν επιβλέπονται.
- Η συσκευή δεν πρέπει να χρησιμοποιείται από άτομα (συμπεριλαμβανομένων των παιδιών) με μειωμένες σωματικές, αισθητηριακές ή διανοητικές ικανότητες ή με ελλιπή εμπειρίας και γνώσεων, εκτός εάν τους έχει δοθεί επίβλεψη ή οδηγίες σχετικά με τη χρήση της συσκευής. Τα παιδιά πρέπει να επιβλέπονται ώστε να μην παίζουν με τη συσκευή.



- Πριν από τη χρήση διενεργήστε έναν οπτικό έλεγχο για να βεβαιωθείτε, ότι η συσκευή και ειδικά το καλώδιο τροφοδοσίας και το βύσμα δεν έχουν υποστεί ζημιά.
- Μην χρησιμοποιείτε τη συσκευή εάν δεν λειτουργεί σωστά ή εάν έχει υποστεί ζημιά.
- Ποτέ μην χρησιμοποιείτε τη συσκευή με κατεστραμμένο καλώδιο δικτύου ή τροφοδοτικό.
- Το καλώδιο δικτύου αυτής της συσκευής δεν μπορεί να αντικατασταθεί. Εάν το καλώδιο είναι κατεστραμμένο, η συσκευή πρέπει να απορριφθεί.
- Επισκευές επιτρέπεται να εκτελούνται μόνο από το τμήμα σέρβις της ΕΗΕΙΜ.
- Μην μεταφέρετε τη συσκευή κρατώντας την από το καλώδιο τροφοδοσίας και για την αποσύνδεση από το ηλεκτρικό δίκτυο τραβάτε πάντα το βύσμα και όχι το καλώδιο ή τη συσκευή.
- Προστατέψτε το καλώδιο τροφοδοσίας από θερμότητα, λάδι και αιχμηρές ακμές.
- Εκτελείτε μόνο εργασίες, οι οποίες περιγράφονται στις παρούσες οδηγίες.
- Ποτέ μην πραγματοποιείτε τεχνικές αλλαγές στη συσκευή.
- Χρησιμοποιείτε μόνο γνήσια ανταλλακτικά και παρελκόμενα για τη συσκευή.



- Η συσκευή πρέπει να προστατεύεται από συσκευή ρεύματος διαρροής με μέγιστη τιμή διαβάθμισης 30 mA. Αν έχετε ερωτήσεις ή αντιμετωπίζετε κάποιο πρόβλημα, απευθυνθείτε σε ηλεκτρολόγο.
- Αποσυνδέστε όλες τις συσκευές στο ενυδρείο από το ηλεκτρικό δίκτυο, εάν δεν χρησιμοποιούνται, προτού τοποθετήσετε ή αφαιρέσετε εξαρτήματα και πριν από όλες τις εργασίες καθαρισμού και συντήρησης.
- Προστατέψτε την πρίζα και το βύσμα τροφοδοσίας από υγρασία. Συνιστάται να δημιουργήσετε με το καλώδιο τροφοδοσίας μια θηλιά, η οποία θα εμποδίζει τη ροή νερού κατά μήκος του καλωδίου μέχρι την πρίζα.
- Τα ηλεκτρικά δεδομένα της συσκευής πρέπει να συμφωνούν με τα δεδομένα του δικτύου. Μπορείτε να βρείτε τα δεδομένα αυτά στην πινακίδα τύπου, στη συσκευασία ή στις παρούσες οδηγίες.

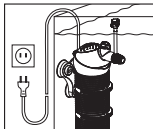

4. Λειτουργία

- A** ① Διαχυτήρας με σωλήνα και βαλβίδα ρύθμισης αέρος ② σωλήνας ακροφυσίου ③ ρυθμιστής ισχύος ④ κεφαλή αντλίας ⑤ άξονας με υποδοχές ⑥ τροχός αντλίας ⑦ κάλυμμα αντλίας ⑧ στερέωση με αναρροφητικά ⑨ υποδοχή

κεφαλής αντλίας ⑩ προστατευτικό πλέγμα ⑪ στέλεχος φίλτρου λεπτής διήθησης ⑫ στέλεχος προφίλτρου ⑬ δοχείο φίλτρου ⑭ πυθμένας φίλτρου ⑮ κλιπ.

Το εσωτερικού φίλτρου που αποτελείται από σειρά στοιχείων φροντίζει με μία διαδικασία για τον μηχανικό-βιολογικό καθαρισμό του νερού του ενυδρείου με συνεχή ανατροπή του νερού, κίνηση του νερού επιφανείας και ρυθμιζόμενο εφοδιασμό με οξυγόνο.

Μέσω της τρισδιάστατα περιστρεφόμενης κεφαλής της αντλίας ρυθμίζεται η κατεύθυνση και η γωνία κλίσης όπως θέλετε. Ο ρυθμιστής ισχύος καθορίζει την επιθυμητή ποσότητα ροής και με το διαχυτήρα ή τον σωλήνα ακροφυσίου επιτυγχάνεται η δοσολογία του εμπλουτισμού του νερού με αέρα.

Εντός των κουτιών των φίλτρων τα στελέχος από αφρώδες υλικό φροντίζουν για το μηχανικό καθαρισμό και το EHEIM SUBSTRATpro για τον αποτελεσματικό βιολογικό καθαρισμό του νερού.

Η πρακτική στερέωση εξυπηρετεί στην βολική τοποθέτηση στο ενυδρείο.

5. Συναρμολόγηση / Θέση σε λειτουργία

- B** Σισάγετε το διαχυτήρα με τον εύκαμπτο σωλήνα αέρα και τη βαλβίδα ρύθμισης αέρα ή τον σωλήνα ακροφυσίου στο στόμιο εκροής
- C** Πιέστε τους αναρροφητήρες του συστήματος στερέωσης με κίνηση στροφής επάνω στην εκάστοτε υποδοχή. Κρεμάστε το φίλτρο στο εξάρτημα και στερεώστε το στο εσωτερικό τζάμι του ενυδρείου.
- D** Το φίλτρο να τοποθετηθεί έτσι ώστε η κεφαλή της αντλίας να βρίσκεται κάτω από την επιφάνεια του νερού (περ 1 cm). Ρυθμίστε την κεφαλή ως προς την επιθυμούμενη περιοχή ροής και την γωνία επιφανείας.
- E** Στρίβοντας το ρυθμιστή ισχύος μπορείτε να ρυθμίσετε αδιαβάθμητα την ισχύ της αντλίας. Μέσω της βαλβίδας ρύθμισης του αέρα του διαχυτήρα μπορείτε να δοσολογήσετε τον εμπλουτισμό του νερού με αέρα. **Προσοχή:** Η απόδοση του διαχυτήρα μειώνεται ανάλογα με το βαθμό ακαθαρσίας.

6. Καθαρισμός

- F** **Αφαιρέστε το φίλτρο από το ρεύμα** και στην συνέχεια τραβήξτε προς τα πάνω από τον σύνδεσμο συγκράτησης.
- G** Ασκώντας ελαφρά πίεση στο εκάστοτε κλιπ, τα επιμέρους δοχεία φίλτρο μπορούν εύκολα να διαχωριστούν.
- H** Στην συνέχεια καθαρίστε τα δομοστοιχεία και να ξεπλύνετε τα στελέχη προφίλτρου. Ξεπλύνετε μόνον ελαφρώς με χλιαρό νερό το βιολογικό υλικό του φίλτρου EHEIM SUBSTRATpro, προκειμένου να διατηρείται η βακτηριδιακή χλωρίδα και να επιταχύνεται ο εκ νέου σχηματισμός της.
- I** Αφαιρέστε στο προβλεπόμενο άκρο προστατευτικό πλέγμα από την υποδοχή της κεφαλής της αντλίας. Ξεπλύνετε ή αντικαταστήστε το στέλεχος φίλτρου λεπτής διήθησης. Κατόπιν επανατοποθετείτε τα καθαρισμένα εξαρτήματα του φίλτρου – τρoσέχοντας – την τρoκαθορισμένη μορφή.
Προσοχή: Αποφύγετε την υπερπλήρωση των υποδοχών φίλτρου, γιατί τότε δεν θα έχουν πια καλή εφαρμογή μεταξύ τους.

7. Συντήρηση

- K** **Αφαιρέστε το φίλτρο από το ρεύμα!** Για να αφαιρέσετε την κεφαλή της αντλίας, τραβήξτε την αντλία από την υποδοχή κεφαλής της αντλίας.
- L** Αφαιρέστε το κάλυμμα της αντλίας, απομακρύνετε τον τροχό της αντλίας και τον άξονα και καθαρίστε τα. Τραβήξτε το ρυθμιστή της ισχύος και το διαχυτήρα/σωλήνας ακροφυσίου από την κεφαλή της αντλίας. Καθαρίστε το θάλαμο της αντλίας, τον οδηγό του νερού, τον σωλήνας ακροφυσίου και το άνοιγμα εκροής

με βούρτσα καθαρισμού (αρ. παρ. 4009560).

Κατόπιν επανατοποθετείτε τον τροχό της αντλίας προσέχοντας να στερεώνεται καλά στις υποδοχές του άξονα. Κλείστε το κάλυμμα της αντλίας και επανατοποθετήστε την κεφαλή της αντλίας.

8. Εξαρτήματα

- A** Μέσω των κουτιών των φίλτρων το εσωτερικό φίλτρο μπορεί να χρησιμοποιηθεί για την εστιασμένη κατεργασία του νερού και ανάλογα με τις ανάγκες να γομωθεί με άλλα αυθεντικά υλικά φιλτραρίσματος ΕΗΕΙΜ.
- B¹** Ανταλλακτικά φίλτρου, 2 τεμάχια (αρ. παρ. 2618060)
- B²** Ανταλλακτικά φίλτρου από ενεργό άνθρακα (αρ. παρ. 2628080)
- C** Ανταλλακτικά φίλτρου, 2 τεμάχια (αρ. παρ. 2618080)
- D¹** Ακροφύσιο πλατύ (αρ. παρ. 4009680)
- D²** Σετ ακροφυσίων (αρ. παρ. 4009700)
- E** Σετ 2 επέκτασης (αρ. παρ. 4009620)

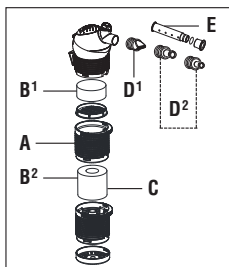

9. Θέση εκτός λειτουργίας

Αποθήκευση



1. Αφαιρέστε τη συσκευή από το ενυδρείο.
2. Καθαρίστε τη συσκευή
3. Αποθηκεύστε τη συσκευή σε χώρο που προστατεύεται από τον παγετό.

Απόρριψη



Για την απόρριψη της συσκευής τηρήστε την ισχύουσα νομοθεσία. Πληροφορίες για την απόρριψη ηλεκτρικών και ηλεκτρονικών συσκευών εντός της Ευρωπαϊκής Κοινότητας: Εντός της Ευρωπαϊκής Κοινότητας προβλέπεται η απόρριψη ηλεκτρικών συσκευών σύμφωνα με τους εθνικούς κανονισμούς, οι οποίοι βασίζονται στην Ευρωπαϊκή Οδηγία 2012/19/ΕΕ σχετικά με τα απόβλητα ηλεκτρικού και ηλεκτρονικού εξοπλισμού (ΑΗΗΕ). Σύμφωνα με την οδηγία αυτή, η συσκευή δεν επιτρέπεται να διατεθεί στη δημοτική αρχή διαχείρισης αποβλήτων ή στα οικιακά απορρίμματα. Η συσκευή διατίθεται δωρεάν στις κοινοτικές υπηρεσίες συλλογής απορριμμάτων ή ανακύκλωσης. Η συσκευασία του προϊόντος αποτελείται από ανακυκλώσιμα υλικά. Απορρίψτε τα με τρόπο φιλικό προς το περιβάλλον και οδηγήστε τα στην ανακύκλωση.

Překlad originálního návodu k použitíVnitřní filtr **biopower** 160 / 200 / 240**1. Obecné pokyny pro uživatele****Informace o použití návodu k obsluze**

- ▶ Před prvním uvedením do provozu musíte přečíst celý návod k obsluze a musíte muporozumět.
- ▶ Považujte návod k obsluze za součást výrobku a dobře jej uchovejte v dosahu.
- ▶ Při předání zařízení třetím osobám předejte s přístrojem i tento návod k obsluze.

Vysvětlení symbolů

Následující symboly jsou použity na přístroji:



Zařízení se smí používat pouze v interiérech pro akvaristické účely.



Přístroj má třídu ochrany II.



Symbol upozorňuje na to, že přístroj je chráněn proti trvalému ponoření.



Přístroj je schválen podle příslušných národních předpisů a směrnic a odpovídá normám EU.

Následující symboly a klíčová slova jsou použita v tomto návodu k obsluze:

NEBEZPEČÍ!

Symbol upozorňuje na hrozící nebezpečí úrazu elektrickým proudem, která mohou mít za následek smrt nebo těžké poškození zdraví.

NEBEZPEČÍ!

Symbol upozorňuje na hrozící nebezpečí, která mohou mít za následek smrt nebo těžké poškození zdraví.

VAROVÁNÍ!

Symbol upozorňuje na hrozící nebezpečí, která mohou mít za následek středně těžké až lehké poškození zdraví nebo ohrožení zdraví.

POZOR!

Symbol upozorňuje na nebezpečí věcných škod.



Pokyn s užitečnými informacemi a tipy:



je zobrazení:

Odkaz na vyobrazení, zde odkaz na vyobrazení A.



Výzva k provedení činnosti.

2. Oblast použití

Přístroj a všechny části, které jsou součástí dodání, jsou určeny pro soukromé využití a smí se používat výhradně:

- k čištění vody v akváriích se sladkou a mořskou vodou
- v interiérech
- při dodržení technických údajů

Pro přístroj platí následující omezení:

- nepoužívejte jej pro komerční nebo průmyslové účely
- teplota vody nesmí překročit 35°C
- Není určeno pro filtraci žíravých, lehkohořlavých, agresivních a výbušných látek, potravin ani pitné vody.
- nikdy jej nepoužívejte bez průtoku vody

3. Bezpečnostní pokyny

Pokud se přístroj používá neodborně, případně v rozporu s účelem použití nebo jsou zanedbány bezpečnostní pokyny, může přístroj představovat riziko poškození života a zdraví i riziko věcných škod.

Pro Vaši bezpečnost

- Obal zařízení a malé díly se nesmí dostat do rukou dětí ani osob, které si nejsou vědomy svých činů, protože tyto předměty mohou být zdrojem nebezpečí (Nebezpečí udušení!). Uchovávejte mimo dosah zvířat.

- Pouze pro země EU:

Tento přístroj směji používat děti od 3 let a osoby se sníženými fyzickými, sensorickými nebo mentálními schopnostmi nebo s nedostatkem zkušeností a/nebo znalostí pouze pod dozorem, nebo po poučení o bezpečném použití přístroje, a poté, co porozuměly nebezpečím, která z jeho použití plynou. Nenechávejte děti, aby si s přístrojem hrály. Čištění a uživatelskou údržbu nesmí provádět děti bez dozoru.



- Spotřebič nesmí používat osoby (včetně dětí) se sníženými fyzickými, smyslovými nebo duševními schopnostmi nebo osoby s nedostatečnými zkušenostmi a znalostmi, pokud jim nebyl poskytnut dohled nebo nebyly poučeny o používání spotřebiče. Děti musí být pod dohledem, aby si se spotřebičem nehrály.

- Před použitím proveďte vizuální kontrolu a ujistěte se, že přístroj, a zejména síťový kabel a zástrčka, nejsou poškozeny.



- Přístroj nepoužívejte, pokud řádně nefunguje nebo je poškozen.

- Nikdy nepoužívejte spotřebič s poškozeným síťovým kabelem nebo napájecí jednotkou.

- Síťový kabel tohoto spotřebiče nelze vyměnit. Pokud je napájecí vedení poškozeno, musí být přístroj zlikvidován.

- Opravy smí provádět výhradně autorizovaný servis EHEIM.

- Přístroj nenoste za síťový kabel a pro odpojení od sítě zatáhněte vždy za zástrčku a nikoli za kabel nebo za přístroj.

- Chraňte síťový kabel před žárem, oleji a ostrými hranami.

- Provádějte pouze takové práce, které jsou popsány v tomto návodu k použití.

- Nikdy neprovádějte technické změny na zařízení.

- Používejte pouze originální náhradní díly a příslušenství k přístroji.

- Zařízení by mělo být chráněno proudovým chráničem s maximálním jmenovitým zbytkovým proudem 30 mA. V případě dotazů nebo problémů se obraťte na kvalifikované elektrikáře.



- V zásadě odpojte všechny přístroje v akváriu od elektrické sítě, pokud se nepoužívají, před jejich demontáží nebo montáží a před každým čištěním a údržbovými pracemi.

- Chraňte zásuvku a síťovou zástrčku před vlhkostí. Je doporučeno vytvořit ze síťového kabelu smyčku na odkapávání, která by zabránila, aby se voda dostala po kabelu do zásuvky.

- Elektrické údaje spotřebiče se musí shodovat s údaji elektrické sítě. Tyto údaje najdete na typovém štítku, na obalu nebo v tomto návodu.

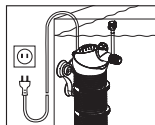

4. Funkce

- A** ① difúzer s hadičkou a vzduchovým regulačním ventilem ② tryska ③ regulátor výkonu ④ hlava čerpadla ⑤ pouzdra osy s osou ⑥ kolo čerpadla ⑦ víko čerpadla ⑧ držadlo s přísavkami ⑨ úchyt hlavy čerpadla ⑩ ochranná mřížka ⑪ jemná filtrační vložka ⑫ předfiltrační vložka ⑬ pouzdro filtru ⑭ dno filtru ⑮ spona.

Vnitřní filtr v modulovém provedení zároveň mechanicky a biologicky čistí vodu v akváriu neustálým promícháváním, silným čeřením hladiny a regulovaným přívodem kyslíku.

Směr výstupního proudu lze nastavit hlavou čerpadla otočnou ve třech rovinách. Regulátor výkonu určuje žádané množství průtoku a difúzerem nebo tryskou je možné dávkovat vzduch do vody. Ve filtračních zásobnících zabezpečují mechanické čištění penoplastové vložky a o efektivní biologické odkalování vody se postará EHEIM SUBSTRAT^{pro}.

Filtr se dá umístit do akvária díky praktickému úchytu a jednoduchým hmatem sejmout.

5. Montáž / Uvedení do provozu

- B** Difúzer se vzduchovou hadicí a ventilem na regulaci vzduchu nebo tryskou nasadíte na vypouštěcí hrdlo.

- C** Sání nasuneme na patřičné místo na držáku. Zavěste filtr na nástavec a připevněte jej k vnitřnímu sklu akvária.
- D** Filtr musí být nasazen tak, aby hlava čerpadla spočívala těsně pod hladinou (zhruba 1 cm). Hlavu nastavíme tak, aby proud směřoval do žádané oblasti a v patřičném úhlu po hladině.
- E** Otáčením regulátoru výkonu můžete podle potřeby plynule regulovat výkon čerpadla. Vzduchovým regulačním ventilem difuzéru je možné dávkovat obohacování vody kyslíkem.
Upozornění: Výkon difuzéru klesá se stupněm znečištění filtru.

6. Čištění

- F** **Filtr oddělte od sítě** a pak vytáhněte z držáku směrem nahoru.
- G** Lehkým zatlačeníem na příslušnou sponu je možné jednotlivé filtrační zásobníky od sebe pohodlně oddělit.
- H** Nakonec vyčistěte moduly a vymyjte předfiltrační vložky. Biologický filtrační materiál EHEIM SUBSTRAT^{pro} pouze zlehka opláchněte vlažnou vodou, abyste zachovali souvislý bakteriální porost a urychlili jeho nový vývoj.
- I** Z určeného okraje upínání hlavy čerpadla vytáhněte ochrannou mřížku. Jemnou filtrační vložku vymyjte popř. ji vyměňte. Nakonec očištěné části při zachování popsaného postupu zase složte. **Pozor:** Filtrační vložky nepřepíňujte, protože by jinak nelicovaly dokonale.

7. Údržba

- K** **Filtr oddělte od sítě!** Hlavu čerpadla odeberte tak, že čerpadlo vytáhněte z úchytky hlavy čerpadla.
- L** Odejměte víko čerpadla, vyjměte kolo čerpadla a osu a očistěte je. Z hlavy čerpadla vytáhněte regulátor výkonu a vedení vody, difuzér a otvor výstupního proudění. Speciálním kartáčkem (obj. č. 4009560) vyčistěte komoru čerpadla, vedení vody a otvor výstupního proudění.
Poté vsadte kolo čerpadla zase zpět a dbejte na správné usazení pouzder osy. Uzavřete víko čerpadla a vsadte hlavu čerpadla zpět.

8. Příslušenství

- A** Vnitřní filtr může být použit na cílenou úpravu vody ve spojení s filtrační nádobou a podle potřeby plněn jinými filtračními materiály originál EHEIM.
- B¹** Filtrační vložka, 2 ks (obj. č. 2618060)
- B²** Vložka s aktivním uhlím, 2 ks (obj. č. 2628080)
- C** Filtrační vložka, 2 ks (obj. č. 2618080)
- D¹** Plocha tryska (obj. č. 4009680)
- D²** Sada trysek (obj. č. 4009700)
- E** Přídavná sada 2 (obj. č. 4009620)

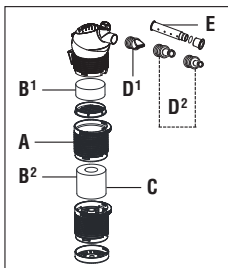

8. Vyřazení z provozu

Skladování



1. Vymějte přístroj z akvária.
2. Přístroj vyčistěte
3. Uskladněte přístroj na nemrzoucím místě.

Likvidace



Při likvidaci dodržujte příslušné legislativní předpisy. Informace o likvidaci elektrických a elektronických přístrojů v ES: V rámci Evropského společenství se likvidace přístrojů s elektrickým pohonem řídí národními ustanoveními, která jsou založena na směrnici EU 2012/19/EU o použitých elektronických přístrojích (WEEE). Podle tohoto ustanovení nesmíte přístroj likvidovat spolu s komunálním nebo domovním odpadem. Přístroj zdarma odevzdejte do komunální sběrný odpadu nebo do sběrného dvora. Balení produktu se skládá z recyklovatelných materiálů. Likvidujte je ekologicky a recyklujte je.

Az eredeti kezelési útmutató fordításaBelső szűrő **biopower** 160 / 200 / 240**1. Általános felhasználói tudnivalók****A kezelési útmutató használatára vonatkozó információk**

- ▶ Mielőtt először üzembe helyezné a készüléket, teljesen át kell olvasnia a kezelési útmutatót, és meg kell értenie annak tartalmát.
- ▶ Tekintse a kezelési útmutatót a termék részének és őrizze azt biztos, könnyen hozzáférhető helyen.
- ▶ Mellékelje ezt a kezelési útmutatót, ha továbbadja a készüléket.

Szimbólummagyarázat

A készüléken a következő szimbólumokat használják:



A készülék csak beltéren, akvarisztikai célokra használható.



A készülék a II-es érintésvédelmi osztályba tartozik.

IPX8

Ez a szimbólum arra hívja fel a figyelmet, hogy a készülék védett a tartós vízbe merítéssel szemben.



A készülék a mindenkor nemzeti előírások és irányelvek szerinti jóváhagyással rendelkezik, és megfelel az EU-szabványoknak.

Ez a kezelési útmutató a következő szimbólumokat és jelzőszavakat használja:

**VESZÉLY!**

Ez a szimbólum esetleg halált vagy súlyos személyi sérülést okozó áramütés fenyegető veszélyére figyelmeztet.

**VESZÉLY!**

Ez a szimbólum esetleg halált vagy súlyos személyi sérülést okozó fenyegető veszélyre figyelmeztet.

**VIGYÁZAT!**

Ez a szimbólum esetleg könnyű vagy közepes személyi sérülést vagy egészségügyi kockázatot okozó fenyegető veszélyre figyelmeztet.

**FIGYELEM!**

Ez a szimbólum anyagi kár veszélyére figyelmeztet.



Hasznos információkat és ötleteket tartalmazó tudnivaló.

Egyezményes ábrázolás:



Hivatkozás ábrára, itt az „A” ábrára.



Felszólítás cselekvésre.

2. Alkalmazási terület

A készülék és a vele szállított összes tartozék magáncélú használatra való, kizárólag az alábbiak szerint használható:

- akváriumvíz tisztítására friss és sósvízi akváriumok számára
- beltéren
- a műszaki adatok betartásával

A készülékre a következő korlátozások érvényesek:

- kisipari vagy ipari célokra nem használható
- a vízhőmérséklet nem haladhatja meg a 35 °C-ot
- tilos maró, tűzveszélyes, agresszív vagy robbanásveszélyes anyagokat, élelmiszert és ivóvizet adagolni.
- soha ne üzemeltesse vízfolyás nélkül

3. Biztonsági tudnivalók

A készülék veszélyt jelenthet az emberekre és anyagi javakra nézve, amennyiben szakszerűtlenül, ill. nem rendeltetésszerűen használják vagy ha figyelmen kívül hagyják a biztonsági tudnivalókat.

Az Önök biztonsága érdekében

- A készülék csomagolását és az apró alkatrészeket tartsa távol a gyermekektől vagy olyan személyektől, akik nincsenek tisztában a cselekedeteikkel, mivel a csomagolás veszélyforrás lehet (fulladásveszély!). Tartsa távol állatoktól.
- Csak az EU országai számára:
Ezt a készüléket abban az esetben használhatják 3 éves vagy annál idősebb gyerekek, továbbá korlátozott testi, érzékszervi vagy mentális képességekkel rendelkező, ill. kel-
lő tapasztalattal és/vagy tudással nem rendelkező személyek, ha eközben felü-
gyelet alatt állnak, illetve a készülék biztonságos használatát illetően oktatásban
részesültek, és tisztában vannak az abból eredő veszélyekkel. A készülék nem játék –
ne engedje, hogy a gyermekek játszanak vele. A tisztítást és a felhasználói karban-
tartást gyermekek csak felügyelet mellett végezhetik.
- A készüléket nem használhatják csökkent fizikai, érzékszervi vagy szellemi
képességekkel rendelkező, illetve tapasztalat és ismeretek hiányában nem rendelkező
személyek (beleértve a gyermekeket is), kivéve, ha felügyeletet kaptak, vagy a készülék
használatára vonatkozóan utasítást kaptak. A gyermekeket felügyelni kell, hogy ne ját-
szanak a készülékkel.
- Használat előtt szemrevételezéssel ellenőrizze, hogy a készülék, és különösen a
hálózati csatlakozókábel és csatlakozódugó sérülésmentes-e.
- Ne használja a készüléket, ha nem működik megfelelően, vagy sérült.
- Soha ne használja a készüléket sérült hálózati kábellel vagy tápegységgel.
- A készülék hálózati kábele nem cserélhető ki. Ha a kábel sérült, a készüléket ki kell
cserélni.
- Javítást kizárólag EHEIM szerviz végezhet.
- Ne vigye a készüléket a hálózati kábelnél fogva, és a hálózatról való leválasztáshoz
minden esetben a csatlakozódugót és ne a kábelt vagy a készüléket húzza.
- A hálózati csatlakozókábelt óvja a hőtől, az olajtól és az éles szegélyektől.
- Csak a jelen útmutatóban leírt munkákat végezze el.
- Soha ne hajtson végre a készüléken műszaki változtatást.
- A készülékhez kizárólag eredeti pótalkatrészeket és tar tozókat használjon.
- A készüléket egy hibaáram-védelmi berendezéssel kell védeni, amelynek maximális
mérési hibaárama 30 mA. Kérdések vagy problémák esetén forduljon villamossági sza-
kemberhez.
- Alapszabály, hogy az akváriumban található összes készüléket válassza le a villam-
oshálózatról, amikor nem használja őket, mielőtt alkatrészt szerelne be vagy ki, és min-
den tisztítási és karbantartási munka előtt.
- A csatlakozóaljzatot és a hálózati csatlakozódugót óvja a ned-
vességtől. Ajánlott a hálózati csatlakozókábellel cseppen-
tőhurkot képezni, ezzel megakadályozható, hogy a kábelene-
setleg lefolyó víz a csatlakozóaljzatba kerüljön.
- A készülék elektromos adatainak meg kell egyezniük a
hálózati tápegység adataival. Ezeket az adatokat a készülék
címkéjén, a csomagoláson vagy ebben a használati utasításban találja.

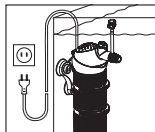

4. A készülék működése

- A** ① Diffúzor tömlővel és légszabályozó szeleppel ② fúvócső ③ teljesítményszabályozó ④ szivattyúfej ⑤ tengelykupakok tengellyel ⑥ szivattyúkerék ⑦ szivattyúfedő ⑧ rögzítés elszívókkal ⑨ szivattyúfejfelvétel ⑩ takarórács ⑪ finomszűrő patron ⑫ előszűrő patron ⑬ szűrőtartó ⑭ szűrőfenék ⑮ bilincs.

A moduláris felépítésű belső szűrő bázisvezetője egy munkamenetben biztosítja az akvárium vi

zének mechanikus és biológiai tisztítását állandó keringés, célirányos felületi mozgás és szabályozható oxigénellátás mellett.

A háromdimenziósan forgatható szivattyúfej segítségével lehet beállítani a kiáramlási irányt. A teljesítményszabályozó határozza meg az átfolyatni kívánt mennyiséget és a diffúzorral illetve fúvócsővel tudja beadagolni a levegőt, amellyel a vizet kívánja dúsítani.

A szűrőtartályokban habszivacs patronok gondoskodnak a mechanikai tisztításról, míg az EHEIM SUBSTRATpro végzi a víz hatékony biológiai tisztítását. A praktikus rögzítés a szűrő kényelmes elhelyezését teszi lehetővé az akváriumban, és egy kézmozdulattal eltávolítható.

5. Szerelés / Üzembehelyezés

- B** Dugja be a diffúzort a légtömlővel és levegőszabályozó szeleppel vagy fúvócsővel a kifolyó csomókba.
- C** Nyomják a rögzítésen lévő elszívókat egy csavaró mozdulattal a megfelelő illesztésbe. Akassza fel a szűrőt a rögzítőelemre, és rögzítse az akvárium belső üvegéhez.
- D** A szűrőt úgy kell behelyezni, hogy a szivattyúfej éppen a víztükör alatt helyezkedik el (kb. 1 cm). Állítsák be a szivattyúfejet az igény szerinti kiáramlási tartományra és a megfelelő felületi szögre.
- E** A szivattyú teljesítményét a teljesítmény-szabályozó forgatásával igény szerint fokozatmentesen lehet szabályozni. A diffúzor légszabályozó szelepén keresztül adagolható a víz oxigéntartalma. **Figyelem:** A diffúzor teljesítménye a víz elszennyeződése fokától függően csökken.

6. Tisztítás

- F** **Válassza le a szűrőt a hálózatról** és utána húzza ki felfelé a tartójából.
- G** Válassza el egymástól az egyes szűrőtartályokat oly módon, hogy kissé megnyomja az illető bilincseket.
- H** Ezt követően meg kell tisztítani a modult és ki kell mosni az előszűrő patronot. Az EHEIM SUBSTRATpro biológiai szűrőanyagot le kell öblíteni kevés langyos vízzel, hogy megmaradjon a baktériumtelep és felgyorsuljon annak újrakeletkezése.
- I** Az e célra szánt szálnál fogva húzza ki a takarórácsot a szivattyúfej felfogó eleméből. A finomszűrő patronot mossa ki ill. újítsa fel. Ezután a szűrő megtisztított elemeit – az előirányzott forma figyelembevételével – szereljék újra össze. **Figyelem:** A szűrőbetéteket ne töltsse túl, mert így azok már nem helyezkednek el pontosan.

7. Karbantartás

- K** **Válassza le a szűrőt a hálózatról!** A szivattyúfej levételéhez húzza ki a szivattyút a szivattyúfej felfogó eleméből.
- L** Vegyék le a szivattyúfedőt, vegyék ki a szivattyúkereket és a tengelyt, és tisztítsák meg. Húzzák ki a teljesítmény-szabályozót és a diffúzort/fúvócsövet a szivattyúfejből. Tisztítsák a szivattyúkamrát, a vízvezetőt, a fúvócsövet és a kiáramlási nyílást a tisztító kefével (cikkszám: 4009560).
- Azután a szivattyúkereket helyezzék újra be és figyeljenek a tengelykupakok megfelelő elhelyezkedésére. Zárják le a szivattyúfedőt és a szivattyúfejet helyezzék újra be.

8. Tartozékok

- A** A célzott vízkezelésre szolgáló belső szűrőt a szűrőtartályon át lehet berakni és szükség esetén más eredeti EHEIM szűrőanyaggal lehet megtölteni.
- B¹** Szűrőpatron, 2 darab (cikkszám: 2618060)
- B²** Aktívszén-patron, 2 darab (cikkszám: 2628080)
- C** Szűrőpatron, 2 darab (cikkszám: 2618080)
- D¹** Szélessávú fúvóka (cikkszám: 4009680)
- D²** Fúvókakészlet (cikkszám: 4009700)
- E** 2-es számú kiegészítő (cikkszám: 4009620)

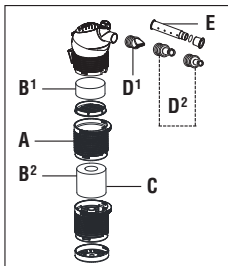

9. Üzemen kívül helyezés és ártalmatlanítás

Tárolás



1. Vegye ki a készüléket az akváriumból.
2. Tisztítsa meg a készüléket
3. A készüléket fagymentes helyen tárolja.

Ártalmatlanítás



A készülék ártalmatlanításakor vegye figyelembe a mindenkor törvényes előírásokat. Információk elektromos és elektronikus készülékek Európai Közösségen belüli ártalmatlanítására vonatkozóan: Az Európai Közösségen belül az elektromos meghajtású készülékek hulladékainak ártalmatlanítását az elektromos és elektronikus berendezések hulladékairól szóló 2012/19/EU (WEEE) irányelven alapuló nemzeti rendelkezések szabályozzák. Ennek megfelelően a készüléket a továbbiakban nem szabad kommunális vagy háztartási hulladékként kezelni. A készüléket ingyenesen átveszik a települési gyűjtőhelyeken, ill. a hulladékgyűjtő udvarokban. A termék csomagolása újrahasznosítható anyagokból készült. Ezeket az anyagokat környezetbarát módon ártalmatlanítsa, és adja le őket újrahasznosításra.

Tłumaczenie oryginalnej instrukcji obsługi

Filtr wewnętrzny **biopower** 160 / 200 / 240

1. Ogólne wskazówki dla użytkownika

Informacje dotyczące korzystania z instrukcji obsługi



- ▶ Przed pierwszym uruchomieniem urządzenia należy ze zrozumieniem przeczytać całą instrukcję obsługi.
- ▶ Instrukcję obsługi należy traktować jako część produktu i starannie przechowywać ją w dobrze dostępnym miejscu.
- ▶ W przypadku przekazania urządzenia osobie trzeciej należy przekazać także niniejszą instrukcję obsługi.

Objaśnienie symboli

Na urządzeniu stosowane są poniższe symbole:



Urządzenie wolno stosować tylko w pomieszczeniach zamkniętych, do użytku akwarystycznego.



Urządzenie ma klasę ochronności II.

IPX8

Symbol informuje, że urządzenie jest odporne na ciągłe zanurzenie.



Urządzenie ma atesty zgodne z przepisami i dyrektywami obowiązującymi w danym kraju i spełnia normy UE.

W niniejszej instrukcji obsługi stosowane są poniższe symbole i hasła ostrzegawcze:



NIEBEZPIECZEŃSTWO!

Symbol wskazuje na ryzyko związane z porażeniem prądem elektrycznym, które może skutkować śmiercią lub ciężkimi obrażeniami ciała.



NIEBEZPIECZEŃSTWO!

Symbol wskazuje na ryzyko, które może skutkować śmiercią lub ciężkimi obrażeniami ciała.



OSTRZEŻENIE!

Symbol wskazuje na ryzyko, które może skutkować lekkimi lub średnimi obrażeniami ciała lub stanowić zagrożenie dla zdrowia.



ZACHOWAĆ OSTROŻNOŚĆ!

Symbol wskazuje na ryzyko szkód materialnych.



Wskazówka zawierająca przydatne informacje i rady.

Rodzaje oznaczeń:



Odnośnik do rysunku, tutaj odnośnik do rysunku A.



Wezwanie do podjęcia działania.

2. Zakres zastosowania

Urządzenie i wszystkie zawarte w zakresie dostawy części są przeznaczone do użytku prywatnego i wolno wykorzystywać je wyłącznie w następujących celach:

- do oczyszczania wody w akwariach morskich i słodkowodnych
- w pomieszczeniach zamkniętych
- przy przestrzeganiu danych technicznych.

Eksploatacja urządzenia objęta jest następującymi ograniczeniami:

- Nie może ono służyć do celów zarobkowych ani przemysłowych.
- Temperatura wody nie może przekraczać 35°C.
- nie wolno tłoczyć materiałów żrących, łatwopalnych, agresywnych lub wybuchowych, produktów spożywczych oraz wody pitnej.
- nigdy nie użytkować bez przepływu wody.

3. Wskazówki dot. bezpieczeństwa

Niniejsze urządzenie może stanowić zagrożenie dla osób i rzeczy, jeśli będzie użytkowane nieprawidłowo lub niezgodnie z przeznaczeniem bądź jeśli wskazówki dotyczące bezpieczeństwa nie będą przestrzegane.

Zasady bezpieczeństwa



- Opakowanie urządzenia i drobne części nie mogą dostać się w ręce dzieci i osób nieświadomych swoich działań, ponieważ mogą wiązać się z tym zagrożenia (ryzyko uduszenia!). Trzymać z dala od zwierząt.
- Tylko dla krajów UE:
Niniejsze urządzenie może być używane przez dzieci w wieku powyżej 3 lat oraz osoby o ograniczonych zdolnościach fizycznych, sensorycznych lub umysłowych oraz wykazujące brak doświadczenia i/lub wiedzy pod warunkiem, że dzieci/osoby te będą nadzorowane lub zostaną pouczone w zakresie bezpiecznego użytkowania urządzenia oraz zrozumieją wynikające z tego zagrożenia. Dzieci nie mogą bawić się urządzeniem. Czyszczenie oraz konserwacja leżące w gestii użytkownika nie mogą być przeprowadzane przez dzieci, chyba że pod nadzorem osoby dorosłej.



- Urządzenie nie może być używane przez osoby (w tym dzieci) o ograniczonych możliwościach fizycznych, sensorycznych lub umysłowych, lub nieposiadające doświadczenia i wiedzy, chyba że otrzymały one nadzór lub instrukcje dotyczące użytkowania urządzenia. Dzieci należy nadzorować, aby nie bawiły się urządzeniem.
- Przed rozpoczęciem użytkowania przeprowadzić kontrolę wzrokową, aby upewnić się, że urządzenie, a zwłaszcza przewód sieciowy i wtyczka, nie są uszkodzone.
- Nie należy używać urządzenia, gdy działa ono nieprawidłowo lub jest uszkodzone.
- Nigdy nie używaj urządzenia z uszkodzonym kablem sieciowym lub zasilaczem.
- Kabel sieciowy tego urządzenia nie może zostać wymieniony. Jeśli kabel jest uszkodzony, urządzenie należy złomować.
- Naprawy mogą być wykonywane wyłącznie przez serwis EHEIM.
- Nie trzymać urządzenia za przewód sieciowy, a w celu odłączenia od sieci zawsze ciągnąć za wtyczkę, a nie za przewód ani urządzenie.
- Chronić przewód sieciowy przed wysoką temperaturą, olejami i ostrymi krawędziami.
- Wykonywać wyłącznie prace opisane w niniejszej instrukcji.
- Nigdy nie dokonywać zmian technicznych urządzenia.
- Stosować wyłącznie oryginalne części zamienne i akcesoria przeznaczone do tego urządzenia.



- Urządzenie powinno być zabezpieczone przez urządzenie różnicowoprądowe o maksymalnym znamionowym prądzie zwarciovym 30 mA. W razie pytań lub problemów należy zwrócić się do wykwalifikowanego elektryka.
- Zasadniczo należy odłączać od sieci elektrycznej wszystkie urządzenia znajdujące się w akwarium w następujących sytuacjach: gdy nie są one używane, przed ich zamontowaniem lub wymontowaniem oraz przed wszystkimi pracami związanymi z czyszczeniem lub konserwacją.
- Chronić gniazdo wtykowe i wtyk sieciowy przed wilgocią. Zaleca się utworzenie z przewodu sieciowego pętli, po której będzie skapywać woda, co zapobiegnie przedostawaniu się wody po przewodzie do gniazda wtykowego.
- Dane elektryczne urządzenia muszą być zgodne z danymi sieci zasilającej. Dane te można znaleźć na tabliczce znamionowej, na opakowaniu lub w niniejszej instrukcji.

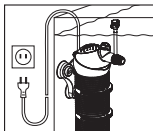

4. Działanie

- A** ① Dyfuzor z węzłem i zaworem regulacji powietrza ② Rura dyszy ③ Regulator mocy ④ Głowica pompy ⑤ Tuleje osi i oś ⑥ Wirnik pompy ⑦ Pokrywa pompy ⑧ Zamocowanie i ssawki ⑨ Osadzenie głowicy pompy ⑩ Kratka osłonowa ⑪ Wkład filtra dokładnego ⑫ Wkład filtra wstępnego ⑬ Pojemnik filtra ⑭ Dno filtra ⑮ Zatrzask.

Modułowy filtr wewnętrzny służy do mechaniczno-biologicznego oczyszczania wody w akwarium przy jej stałym obiegu, kontrolowanego ruchu jej powierzchni i regulowania dopływu tlenu je nocześnie.

Przy pomocy głowicy pompy obracanej we wszystkich trzech osiach można nastawić kierunek i nachylenie strumienia wypływającego w żądanym kierunku. Regulatorem mocy nastawia się żądany przepływ, a dyfuzorem lub rurą dyszy można dozować napowietrzanie wody.

Wkłady gąbkowe znajdujące się w pojemnikach filtra zapewniają oczyszczanie mechaniczne, natomiast wypełnienie EHEIM SUBSTRAT^{pro} zapewnia wydajną biologiczną filtrację wody.

Dzięki praktycznemu zamocowaniu filtr wkłada się do akwarium i wyjmuje jednym ruchem.

5. Montaż / Uruchomienie

- B** Dyfuzor z węzłem powietrza i zaworem regulacji powietrza lub rurą dyszy nałożyć na króciec wylotowy.
- C** Ruchem obrotowym nasadzić ssawki na zamocowaniu w odpowiednim kierunku. Zawiesić filtr w uchwycie i przymocować go do wewnętrznej szyby akwarium.
- D** Filtr należy tak umieścić, by głowica pompy znajdowała się bezpośrednio pod powierzchnią lustra wody (w 1 cm). Ustawić głowicę pompy w żądanym kierunku i nachyleniu wypływu.
- E** Obracając pokrętkę regulatora mocy nastawia się bezstopniowo wydajność pompy stosownie do zapotrzebowania. Za pomocą zaworu regulacji dopływu powietrza dyfuzora dozuje się wzbogacenie wody w tlen. **Uwaga:** Wydajność dyfuzora spada w miarę jego zanieczyszczenia.

6. Czyszczenie

- F** **Odłączyć filtr od zasilania sieciowego** i wyciągnąć do góry z zamocowania.
- G** Naciskając lekko na dany zatrzask można wygodnie rozłączyć od siebie poszczególne pojemniki filtra.
- H** Następnie umyć moduły i wypłukać wkład filtra wstępnego. Biologiczny wkład filtracyjny EHEIM SUBSTRAT^{pro} przepłukać jedynie delikatnie letnią wodą, aby zachować kolonie bakterii i przyspieszyć ich ponowną hodowlę.
- I** Trzymając za odpowiednią krawędź, wyciągnąć kratkę osłonową z osadzenia głowicy pompy. Wypłukać lub wymienić wkład filtra dokładnego. Następnie złożyć części filtra wymyte przy zachowaniu powyższych reguł. **Uwaga:** Wkładów filtrujących nie można przepłukać, ponieważ w przeciwnym wypadku nie będą pasowały do komory filtra.

7. Konserwacja

- K** **Odłączyć filtr od zasilania sieciowego!** W celu zdjęcia głowicy pompy, wyjąć pompę z uchwytu głowicy pompy.
- L** Zdjąć pokrywę pompy, wyjąć wirnik i oś pompy, po czym je wyczyścić. Wyciągnąć regulator mocy i dyfuzor/rurę dyszy z głowicy pompy. Przeczyścić komorę pompy, kanały wodne/rurę dyszy i otwór wypływowy specjalną szczotką (nr wyrobu 4009560).
- Następnie wstawić wirnik pompy zwracając uwagę na prawidłowe położenie tulei osi. Zamknąć pokrywę pompy i włożyć znowu głowicę pompy.

8. Wyposażenie dodatkowe

- A** Filtr wewnętrzny znajdujący się w pojemniku filtra można wykorzystać do celowego oczyszczania wody i w razie potrzeby napełnić go innymi oryginalnymi materiałami filtracyjnymi EHEIM.
- B¹** Wkład filtra, 2 sztuki (nr wyrobu 2618060)
- B²** Wkład z węglem aktywnym, 2 sztuki (nr wyrobu 2628080)
- C** Wkład filtra, 2 sztuki (nr wyrobu 2618080)
- D¹** Dysza płaska (nr wyrobu 4009680)
- D²** Zestaw dysz (nr wyrobu 4009700)
- E** Zestaw uzupełniający SET 2 (nr wyrobu 4009620)

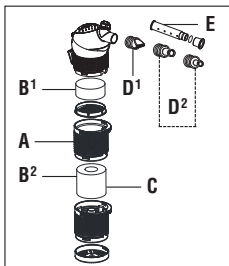

9. Zakończenie użytkowania

Przechowywanie



1. Wyjąć urządzenie ze zbiornika wodnego.
2. Wyczyścić urządzenie.
3. Przechowywać urządzenie w miejscu nienarażonym na występowanie ujemnych temperatur.

Utylizacja



Podczas utylizacji urządzenia należy przestrzegać obowiązujących przepisów prawnych. Informacja dotycząca utylizacji urządzeń elektrycznych i elektronicznych we Wspólnocie Europejskiej: Na terenie Wspólnoty Europejskiej obowiązują przepisy krajowe dotyczące utylizacji urządzeń zasilanych elektrycznie, które oparte są na dyrektywie UE 2012/19/WE w sprawie zużytego sprzętu elektrycznego i elektronicznego (WEEE). Zgodnie z nimi niniejszego urządzenia nie wolno wyrzucać do odpadów komunalnych ani domowych. Urządzenie jest bezpłatnie odbierane w komunalnych punktach zbiórki lub przez zakłady utylizacji odpadów. Opakowanie produktu składa się z materiałów, które można poddać recyklingowi. Materiały te należy zutylizować w ekologiczny sposób i oddać do ponownego przetworzenia.

Prevod originalnega navodila za uporaboNotranji filter **biopower** 160 / 200 / 240**1. Splošna navodila za uporabnika****Informacije glede uporabe navodil za obratovanje**

- ▶ Pred prvo uporabo naprave v celoti preberite in razumite navodilo za obratovanje.
- ▶ Navodilo za obratovanje je sestavni del izdelka, zato ga shranite na dostopno mesto.
- ▶ Če to napravo predate naprej, ji priložite to navodilo za obratovanje.

Obrazložitev simbolov

Na napravi se uporabljajo sledeči simboli:



Napravo uporabljajte samo v zaprtih prostorih za akvarijske namene.



Črpalka je zaščitnega razreda II.

IPX8

Ta simbol pomeni, da je naprava zaščitena pred dolgotrajnim potapljanjem.



Oprema je odobrena v skladu z ustreznimi nacionalnimi predpisi in direktivami ter je skladna s standardi EU.

Naslednje simbole in oznake za nevarnost lahko najdemo v teh navodilih za uporabo:

**NEVARNOST!**

Simbol opozarja na neposredno grozečo nevarnost, ki ima lahko v primeru neizvrševanja ustreznih ukrepov za posledico težke poškodbe ali celo smrt.

**NEVARNOST!**

Simbol opozarja na neposredno grozečo nevarnost, ki ima lahko v primeru neizvrševanja ustreznih ukrepov za posledico težke poškodbe ali celo smrt.

**OPOZORILO!**

Simbol opozarja na neposredno grozečo nevarnost, ki ima lahko v primeru neizvrševanja ustreznih ukrepov za posledico težke poškodbe ali celo smrt.

**PREVIDNO!**

Opozorilo na nevarnost nastanka materialne škode.



Nasvet s koristnimi informacijami in namigi.

Vrste znakov:



Sklic na sliko, tukaj sklic na sliko A.



Pozvani ste k izvedbi nekega ukrepa.

2. Področje uporabe

Naprava in vsi deli, vsebovani v obsegu dobave, so namenjeni uporabi v zasebnem okolju in se lahko uporabljajo izključno za:

- Za čiščenje akvarijske vode iz svežih in morskih akvarijev.
- v zaprtih prostorih
- ob upoštevanju tehničnih podatkov

Za napravo veljajo naslednje omejitve:

- naprava ni namenjena za uporabo v komercialne ali industrijske namene
- Temperatura vode ne sme presegati 35 ° C.
- Prevažati ni dovoljeno jedke, hitro vnetljive, agresivne ali eksplozivne snovi, hrane in pitne vode.
- naprava ne sme nikoli obratovati brez pretoka vode

3. Varnostni napotki

Če se naprava ne uporablja na primeren način oz. neustrezno predvidenemu načinu uporabe ali če se ne upoštevajo navodila za obratovanje, je ta naprava lahko vir nevarnosti za osebe in predmete.

Za vašo varnost



- Poskrbite, da embalaža in drobni delčki naprave ne pridejo v roke otrokom ali ljudem, ki se ne zavedajo svojih dejanj, saj lahko to zanje predstavlja nevarnost (nevarnost zadušitve!). Hranite stran od živali.
- Samo za države EU:
To napravo lahko uporabljajo otroci, stari nad 3 let, in osebe z omejenimi telesnimi, čutilnimi ali duševnimi sposobnostmi ali osebe brez izkušenj in/ali znanja, če so pod nadzorom in so poučeni glede varne uporabe naprave ter razumejo morebitne rezultirajoče nevarnosti. Otroci se z napravo ne smejo igrati. Otroci naprave ne smejo čistiti in izvajati uporabniškega vzdrževanja, razen če so pod nadzorom.



- Naprave ne smejo uporabljati osebe (vključno z otroki) z zmanjšanimi fizičnimi, senzoričnimi ali duševnimi sposobnostmi ali osebe s pomanjkanjem izkušenj in znanja, razen če so bile nadzorovane ali poučene o uporabi naprave. Otroci morajo biti pod nadzorom, da se ne igrajo z napravo.
- Pred uporabo vizualno preglejte napravo in se prepričajte, da so naprava in še posebej omrežni kabel in vtičnik nepoškodovani.
- Naprave ne uporabljajte, če ne deluje pravilno ali če je poškodovana.
- Naprave nikoli ne uporabljajte s poškodovanim omrežnim kablom ali napajalno enoto.
- Omrežnega kabla te naprave ni mogoče zamenjati. Pri poškodbi napeljave je črpalko treba zavreči.
- Popravila lahko izvaja samo servis podjetja EHEIM.
- Naprave nikoli ne nosite tako, da držite za napajalni kabel. Prav tako pri odklopu iz vtičnice primite za vtičnik in ne vlecite kabla.
- Napajalni kabel zaščitite pred vročino, oljem in ostrimi robovi.
- Izvajajte samo dela, ki so opisana v teh navodilih.
- Na napravi nikoli ne izvajajte tehničnih sprememb.
- Uporabljajte samo originalne nadomestne dele in pribor, namenjen za to napravo.



- Napravo je treba zaščititi z zaščitno napravo za kvarni tok z največjim nazivnim tokom 30 mA. Pri kakršnihkoli vprašanih ali težavah se obrnite na kvalificiranega električarja.
- Vedno izklopite vse naprave v akvariju iz električnega omrežja, kadar le te niso v uporabi. Enako storite tudi pred nameščanjem oz. odstranjevanjem delov in pred vsakim čiščenjem ter vzdrževanjem.
- Vtičnico in vtičnik zavarujte pred vlago. Priporočamo, da napajalni kabel napeljete v zanko, ki prepreči, da bi morebitne vodne kapljice lahko stekle po kablu do vtičnice.
- Električni podatki naprave se morajo ujemati s podatki električnega omrežja. Te podatke najdete na tipski tablici, na embalaži ali v teh navodilih.

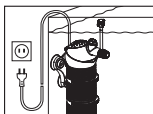

4. Funkcia

- A** ① difúzor s hadico a vzduchovým regulačným ventilom, ② dýzová rúra, ③ regulátor výkonu, ④ hlava čerpadla, ⑤ puzdra osy s osou, ⑥ kolo čerpadla, ⑦ veiko čerpadla, ⑧ držiak s prísavkami, ⑨ vstupná komora hlavy čerpadla, ⑩ ochranná mriežka ⑪ jemná filtračná vložka, ⑫ predfiltračná vložka, ⑬ teleso filtra, ⑭ dno filtra, ⑮ spona.

Vnútorňý filter v modulovom prevedení sa postará ako o mechanické a biologické očistenie vody v akváriu permanentným prečerpávaním, tak i o povrchový pohyb vody a jej regulovateľné zásobovanie kyslíkom.

Smer výstupného prúdu sa dá nastaviť otočnou hlavou čerpadla do troch rovin. Regulátor výkonu určuje želané množstvo prietoku a difúzorom alebo dýzovou rúrou možno dávkovať vzduch do vody.

Vo filtračných zásobníkoch zabezpečujú mechanické čistenie penoplastové vložky a o efektívne biologické odkaľovanie vody sa postará EHEIM SUBSTRAT^{pro}. S praktickým držiakom sa dá filter umiestniť v akváriu a vybrať jedným pohybom.

5. Montáž / Spustenie do prevádzky

- B** Difúzor so vzduchovou hadicou a ventilom na reguláciu vzduchu alebo dýzovou rúrou nasadíte na vypúšťacie hrdlo.
- C** Prísavky nasadíte jedným natočením na patričné miesto na prítoku. Zatlačte filter do držiaku a upevnite ho na vnútornej strane akvária.
- D** Filter by mal byť tak umiestnený v akváriu, že hlava čerpadla sa bude nachádzať ľahko pod hladinou vody (zhruba 1 cm). Nastavte hlavu čerpadla do želaného smeru a uhlu výtoky vody smerom k hladine vody.
- E** Pomocou regulátora výkonu sa dá podľa potreby bezstupňovite regulovať výkon čerpadla. Pomocou vzduchového regulačného ventilu difúzora sa dá dávkovať obohatenie vody kyslíkom.

Pozor: Výkon difúzora sa môže znížiť podľa stupňa jeho znečistenia.

6. Čistenie

- F** **Filter oddel'te od siete** a nakoniec vytiahnite z držiaka dohora.
- G** Ľahkým zatlačením na príslušnú sponu možno jednotlivé filtračné zásobníky od seba pohodlne oddeliť.
- H** Nakoniec vyčistíte moduly a vymyte predfiltračné vložky. Biologický filtračný materiál EHEIM SUBSTRAT^{pro} len zľahka opláchnite vlažnou vodou, aby ste zachovali súvislý bakteriálny porast a urýchlili jeho nový vývoj.
- I** Z určeného okraja upínania hlavy čerpadla vytiahnite ochrannú mriežku. Jemnú filtračnú vložku vymyte príp. ju vymeňte. Potom poskladajte očistené časti filtra – za dodržania udanej formy – znovu dohromady.

Pozor: Filtračné vložky nepreplňujte, pretože by inak nelicovaly dokonale.

7. Údržba

- K** **Filter oddel'te od siete!** Hlavu čerpadla odoberiete tak, že čerpadlo vytiahnete z úchytky hlavy čerpadla.
- L** Odoberte veko čerpadla, kolo čerpadla a os, a očistite ich. Vytiahnite regulátor výkonu a vedenia vody, difúzor a výtokový otvor z hlavy čerpadla. Očistite komoru čerpadla, vedenia vody a výtokový otvor kefou na čistenie (obj. č.: 4009560).

Potom vsaďte znovu kolo čerpadla a dbajte pritom na dobré uloženie puzdier osy. Uzavrite veko čerpadla a nasadíte znovu hlavu čerpadla.

8. Príslušenstvo

- A** Vnútrotný filter môže byť použitý na cielelnú úpravu vody v spojení filtračnou nádobou a podľa potreby plnený inými filtračnými materiálmi original EHEIM.
- B¹** Filtračná vložka, 2 kusy (obj. č. 2618060)
- B²** Filtračná vložka aktívneho uhlá, 2 kusy (obj. č. 2628080)
- C** Filtračná vložka, 2 kusy (obj. č. 2618080)
- D¹** Široko striekajúca tryska (obj. č. 4009680)
- D²** Sada trysiek (obj. č. 4009700)
- E** Prídavná sada 2 (obj. č. 4009620)

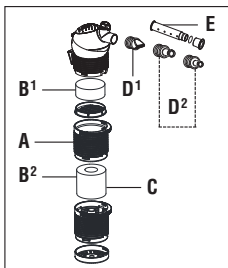

9. Jemanje iz obratovanja

Skladiščenje



1. Napravo izvlcite iz akvarija.
2. Napravo očistite.
3. Napravo shranite na mestu, varnem pred zmrzaljo.

Odstranjevanje



Pri odstranjevanju naprave upoštevajte veljavne zakonske predpise. Informacije glede odstranjevanja električnih in elektronskih naprav na področju Evropske skupnosti: Na področju Evropske skupnosti je odstranjevanje električno gnanih naprav urejeno z nacionalnimi predpisi, ki temeljijo na direktivi ES 2012/19/ES o odpadnih elektronskih napravah (WEEE). V skladu s predpisi naprave ne smete odstraniti skupaj s komunalnimi ali gospodinjskimi odpadki. Centri za ravnanje z odpadki oz. zbiralni centri brezplačno prevzemajo te naprave. Ovojnina izdelka je izdelana iz materialov, ki se dajo reciklirati. Odstranite jo na okolju prijazen način in jo predajte v postopek recikliranja.

Preklad originálneho návodu na obsluhu Vnútorný filter **powerball** 160 / 200 / 240

1. Všeobecné pokyny pre používateľa

Informácie pre použitie návodu na obsluhu



- ▶ Skôr ako uvediete prístroj prvý raz do prevádzky, musíte si úplne prečítať návod na obsluhu a porozumieť jeho obsahu.
- ▶ Návod na obsluhu považujte za súčasť výrobku a uschovajte ho dobre a v dosahu.
- ▶ Tento návod na obsluhu odovzdajte pri postúpení prístroja tretej osobe.

Vysvetlenie symbolov

Na prístroji sa používajú nasledovné symboly:



Prístroj sa smie používať iba vo vnútorných priestoroch na akvaristické oblasti použitia.



Čerpadlo má triedu ochrany II.

IPX8

Symbol upozorňuje na to, že prístroj je chránený pred trvalým ponorením.



Zariadenie je schválené v súlade s príslušnými národnými predpismi a smericami a je v súlade s normami EÚ.

V tomto návode na obsluhu sa používajú nasledovné symboly a signálne slová:



NEBEZPEČENSTVO!

Symbol upozorňuje na bezprostredne hroziace nebezpečenstvo, ktoré môže mať za následok smrť alebo ťažké poranenia, ak sa nevykonajú zodpovedajúce opatrenia.



NEBEZPEČENSTVO!

Symbol upozorňuje na bezprostredne hroziace nebezpečenstvo, ktoré môže mať za následok smrť alebo ťažké poranenia, ak sa nevykonajú zodpovedajúce opatrenia.



POZOR!

Symbol upozorňuje na bezprostredne hroziace nebezpečenstvo, ktoré môže mať za následok smrť alebo ťažké poranenia, ak sa nevykonajú zodpovedajúce opatrenia.



OPATRNE!

Upozornenie na nebezpečenstvo vecných škôd.



Upozornenie s užitočnými informáciami a tipmi.

Typy znakov:

☞ **A** Odkaz na obrázok, tu odkaz na obrázok A.

▶ Ste vyzvaní na manipuláciu.

2. Oblasť použitia

Prístroj a všetky diely obsiahnuté v rozsahu dodávky sú určené na používanie v súkromnej oblasti a smú sa používať výlučne:

- na čistenie vody v akváriách so sladkou a morskou vodou
- vo vnútorných priestoroch
- za dodržiavania technických údajov.

Pre prístroj platia nasledovné obmedzenia:

- nepoužívať na komerčné alebo priemyselné účely
- Teplota vody nesmie prekročiť 35 ° C.
- Nie je určené pre filtráciu žieravých, ľahko horľavých, agresívnych a výbušných látok, potravín ani pitnej vody.
- nikdy neprevádzkovať bez prietoku vody

3. Bezpečnostné pokyny

Z tohto prístroja môžu vychádzať nebezpečenstvá pre osoby a vecné škody, keď sa prístroj používa neod

borne, resp. sa nepoužíva na určený účel alebo sa nedodržiavajú bezpečnostné pokyny.

Pre vašu bezpečnosť



- Nedovoľte, aby sa obal prístroja a drobné dielce dostali do rúk detí a osôb, ktoré si neuvedomujú svoje činy, pretože to môže viesť k nebezpečenstvu (nebezpečenstvo zadusení!). Chráňte pred zvieratami.

- Len pre krajiny EÚ:

Tento prístroj môžu používať deti staršie ako 3 rokov, ako aj osoby so zníženými fyzickými, senzorickými alebo mentálnymi schopnosťami alebo nedostatkom skúseností a/alebo vedomostí, ak sa na ne dohliada alebo ak boli zodpovedajúco poučení vzhľadom na bezpečné používanie prístroja a pochopili z toho vyplývajúce nebezpečenstvá. Deti sa nesmú hrať s prístrojom. Čistenie a údržbu používateľa nesmú vykonávať deti, iba vtedy áno, ak sa na ne dohliada.

- Spotrebič nesmú používať osoby (vrátane detí) so zníženými fyzickými, zmyslovými alebo duševnými schopnosťami alebo s nedostatočnými skúsenosťami a znalosťami, pokiaľ im nebol poskytnutý dohľad alebo inštrukcie týkajúce sa používania spotrebiča. Deti musia byť pod dohľadom, aby sa so spotrebičom nehrali.



- Pred používaním vykonajte vizuálnu kontrolu, aby ste zabezpečili, že sú prístroj a zvlášť sieťový kábel a zástrčka nepoškodené.

- Prístroj nepoužívajte, ak riadne nefunguje alebo je poškodený.

- Spotrebič nikdy nepoužívajte s poškodeným sieťovým káblom alebo napájacou jednotkou.

- Sieťový kábel tohto spotrebiča nie je možné vymeniť. Ak je linka poškodená, zariadenie musí byť zošrotované.

- Opravy smie vykonávať výlučne servisné miesto spoločnosti EHEIM.

- Nenoste prístroj za sieťový kábel a na odpojenie od elektrickej siete ťahajte vždy za zástrčku a nie za kábel alebo prístroj.

- Sieťový kábel chráňte pred teplom, olejom a ostrými hranami.

- Vykonávajte iba práce, ktoré sú popísané v tomto návode.

- Na prístroji nikdy neuskutočňujte technické zmeny.

- Používajte iba originálne náhradné diely a príslušenstvo pre prístroj.



- Zariadenie by malo byť chránené prúdovým chráničom s maximálnym menovitým zvyškovým prúdom 30 mA. Pri otázkach alebo problémoch sa obráťte na odborníka elektrikára.

- Zásadne odpojte všetky prístroje v akváriu od siete, keď sa nepoužívajú, skôr než diely namontujete, príp. demontujete a pred všetkými čistiacimi a údržbárskymi prácami.

- Chráňte zásuvku a sieťovú zástrčku pred vlhkosťou. Odporúča sa vytvoriť so sieťovým káblom odkvapkavaciu misku, ktorá zabráni tomu, aby sa príp. na kábli nedostala k zástrčke voda tečúca pozdĺž kábla.

- Elektrické údaje spotrebiča sa musia zhodovať s údajmi elektrickej siete. Tieto údaje nájdete na typovom štítku, na obale alebo v tomto návode.

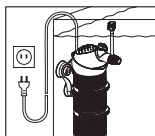

4. Funkcija

- A** ① razpršilec z cevjo in regulirnim ventilom za zrak ② šobna cev ③ regulator zmogljivosti ④ glava črpalke ⑤ osni nastavek z osjo ⑥ kolo črpalke ⑦ pokrov črpalke ⑧ držalo z sesalniki ⑨ sprejemnik glave črpalke ⑩ prekrivna rešetka ⑪ fina filtrirna patrona ⑫ predfiltrirna patrona ⑬ posoda za filter ⑭ dno filtra ⑮ sponka.

Modularno zgrajen notranji filter skrbi v času delovnega postopka za mehansko – biološko čiščenje vode v akvariju, ob neprestanem kroženju, namenskem gibanju površine in nastavljenem dovodu kisika.

Preko glave črpalke, ki jo je mogoče premikati tridimenzionalno, se lahko nastavi smer iztekanja. Regulator zmogljivosti določa želeno količino pretoka, z difuzorjem ali šobno cevjo pa lahko dozirate zrak za obogatitev vode.

V posodah s filtri patrone s penasto maso poskrbijo za mehansko čiščenje, EHEIM SUBSTRAT_{pro} pa za učinkovito biološko očiščenje vode.

S praktičnim držalom se filter namesti v akvarij in se ga z enim prijemom zopet odstrani.

5. Montaža / Začetek obratovanja

- B** Natakните difuzor z zračno cevjo in ventilom za regulacijo zraka ali šobno cevjo na iztočni nastavek.
- C** Sesalnike na držalu z enim obratom pritisnemo na vsakokratni sprejemnik. Filter obesite na držalo in ga postavite v akvarij na notranjo stran stekla.
- D** Filter naj bo nameščen tako, da bo glava črpalke nameščena takoj pod vodno površino (pribl. 1 cm). Glavo črpalke nastavimo na zeleno območje iztekanja in površinski kot.
- E** S pomočjo vrtenja regulatorja zmogljivosti se lahko po potrebi brez stopenjsko regulira zmogljivost črpalke. Preko regulirnega ventila za zrak razpršilca se lahko odmeri obogatitev vode s kisikom.
- Pozor:** Zmogljivost razpršilca se glede na stopnjo umazanosti filtra znižuje.

6. Čiščenje

- F** **Ločite filter od mreže** in ga potem potegnite navzgor z držala.
- G** Z rahlim pritiskom na posamezno sponko ustrezne filtrne posode brez težav ločite eno od druge.
- H** Potem module očistite in predfiltrirno patrono izperite. Biološki filtrirni material EHEIM SUBSTRAT_{pro} le rahlo splahnite pod mlačno vodo, da ohranite kolonijo bakterij in pospešite njihov ponovni razvoj.
- I** Prekrivno rešetko na zato predvidenem robu potegnite iz nastavka za glavo črpalke. Fino filtrirno patrono splahnite ali jo zamenjajte. Nato očiščene dele filtra – ob upoštevanju predpisanih oblik – zopet sestavimo.
- Pozor:** Filtrirnih vložkov ne smete preveč napolniti, ker sicer ni več zagotovljeno njihovo natančno ležišče.

7. Vzdrževanje

- K** **Ločite filter od mreže!** Za odstranitev glave črpalke morate črpalko potegniti iz nastavka za glavo črpalke.
- L** Odstranimo pokrov črpalke, kolo črpalke in os vzamemo ven in očistimo. Regulator zmogljivosti in razpršilec izvlečemo iz glave črpalke. Prekat črpalke, vodilo vode, šobno cev in odprtino za izstop očistimo s čistilno krtačo (nar.št. 4009560).
- Nato kolo črpalke zopet vstavimo in pazimo predvsem na pravilni položaj osnega nastavka. Pokrov črpalke zapremo in glavo črpalke zopet vstavimo.

8. Pribor

- A** S pomočjo posode za filter se notranji filter lahko uporabi za načrtno obdelavo vode in se po potrebi napolni z drugimi originalnimi filtrirnimi materiali znamke EHEIM.
- B¹** filtrski patron, 2 kos (nar.št. 2618060)
- B²** patron iz aktivnega ogljika, 2 kos (nar.št. 2628080)
- C** filtrski patron, 2 kos (nar.št. 2618080)
- D¹** šoba s širokim curkom (nar.št. 4009680)
- D²** set šob (nar.št. 4009700)
- E** razširitveni SET 2 (nar.št. 4009620)

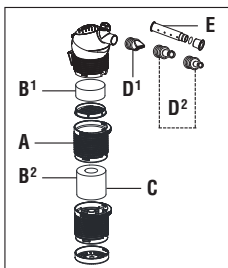

9. Odstavenie z prevádzky

Skladovanie



1. Zoberte prístroj z akvária.
2. Vyčistite prístroj
3. Prístroj uskladnite na mieste bezpečnom proti mrazu.

Likvidácia



V prípade likvidácie prístroja dodržiavajte príslušné zákonné predpisy. Informácie pre likvidáciu elektrických a elektronických prístrojov v Európskom spoločenstve: V rámci Európskeho spoločenstva sa pre elektricky prevádzkované prístroje zadáva likvidácia prostredníctvom národných regulácií, ktoré sú založené na EÚ smernici 2012/19/EÚ o elektronických starých zariadeniach (WEEE). Podľa toho sa prístroj nesmie zlikvidovať s komunálnym alebo domovým odpadom. Prístroj sa odoberá bezplatne na komunálnych zberných miestach, resp. zberných dvoroch druhotných surovín. Obal výrobku pozostáva z recyklovateľných materiálov. Zlikvidujte ho ekologicky a odovzdajte na opätovné zhodnotenie.

Traducerea manualului de utilizare original

Filtru interior **biopower** 160 / 200 / 240

1. Instrucțiuni generale de utilizare

Informații privind utilizarea manualului de utilizare



- ▶ Înainte de a pune în funcțiune pentru prima dată aparatul, manualul de utilizare tre/ buie să fi fost citit și înțeles în întregime.
- ▶ Manualul de utilizare trebuie considerat parte a produsului și păstrați-l în siguranță și la îndemână.
- ▶ Dacă cedați aparatul terților, înmânați și manualul de utilizare.

Explicarea simbolurilor

Următoarele simboluri se utilizează pe aparat:



Aparatul poate fi utilizat doar în încăperi pentru acvaristică.



Pompa corespunde clasei de protecție II.

IPX8

Simbolul indică faptul că aparatul este protejat împotriva jeturilor de apă puternice și a scufundărilor de durată.



Echipamentul este aprobat în conformitate cu reglementările și directivele naționale relevante și respectă standardele UE.

Următoarele simboluri și cuvinte cheie se utilizează în acest manual de utilizare.



PERICOL!

Simbolul indică un pericol iminent care poate avea ca urmare decesul sau accidente grave, dacă nu se iau măsurile corespunzătoare.



PERICOL!

Simbolul indică un pericol iminent care poate avea ca urmare decesul sau accidente grave, dacă nu se iau măsurile corespunzătoare.



ATENȚIE!

Simbolul indică un pericol iminent care poate avea ca urmare decesul sau accidente grave, dacă nu se iau măsurile corespunzătoare.



PRECAUȚIE!

Indicație cu privire la pagube materiale.



Indicații cu informații utile și sfaturi.

Tipuri de semne:



Trimitere la o imagine, aici imaginea A.



Vi se solicită acțiunea.

2. Domeniu de utilizare

Aparatul și toate componentele din pachetul de livrare au fost concepute pentru uzul privat și pot fi utilizate exclusiv:

- Folosiți pentru curățarea acvariilor cu apă dulce și cu apă de mare
- în camere interioare
- cu respectarea datelor tehnice.

Pentru aparat se aplică următoarele limitări:

- a nu se utiliza în scopuri comerciale sau industriale
- Temperatura apei nu trebuie să depășească 35 ° C.
- nu este permis filtrarea materialelor corozive, ușor inflamabile, agresive sau explozive, alimente, precum și apă de băut.
- a nu se opera fără debit de apă

3. Instrucțiuni de siguranță

Acest aparat poate reprezenta o sursă de pericol pentru persoane și bunuri, dacă acesta nu este utilizat în mod conform sau dacă nu se respectă instrucțiunile de siguranță.

Pentru siguranța dumneavoastră



- Ambalajul dispozitivului și piesele mici nu trebuie să ajungă în mâinile copiilor sau ale persoanelor care nu sunt conștiente de acțiunile lor, deoarece acest lucru poate reprezenta un risc (risc de sufocare!). A se ține la distanță de animale.
- Numai pentru țările UE:
Acest aparat poate fi utilizat de copii de peste 3 ani sau de persoane cu capacități fizice, senzoriale sau mentale reduse sau fără experiență și/sau cunoștințe dacă au fost instruite cu privire la utilizarea în siguranță a aparatului și a pericolelor aferente. Copiii nu se pot juca cu aparatul. Curățarea și întreținerea de către utilizatori nu poate fi efectuată de copii decât dacă sunt supravegheați.



- Aparatul nu trebuie utilizat de către persoane (inclusiv copii) cu capacități fizice, senzoriale sau mentale reduse sau cu lipsă de experiență și cunoștințe, cu excepția cazului în care acestea au fost supravegheate sau instruite cu privire la utilizarea aparatului. Copiii trebuie supravegheați, astfel încât să nu se joace cu aparatul.
- Înainte de utilizare efectuați o verificare vizuală, pentru a vă asigura că aparatul, în special cablul de alimentare și ștecărul nu sunt deteriorate.
- Folosirea aparatului defect sau deteriorat este interzisă.
- Nu utilizați niciodată aparatul cu un cablu de rețea sau o unitate de alimentare deteriorată.
- Cablul de rețea al acestui aparat nu poate fi înlocuit. Dacă se defectează cablul de casează.
- Reparațiile pot fi efectuate exclusiv de serviceul EHEIM.
- Nu transportați aparatul de cablu și scoateți-l din priză trăgând doar de ștecăr.
- Protejați cablul de căldură, ulei și margini ascuțite.
- Efectuați doar lucrările ce sunt descrise în acest manual.
- Nu efectuați modificări tehnice la aparat.
- Utilizați doar piese de schimb originale și accesorii pentru aparat.



- Aparatul trebuie protejat prin protecție de un curent rezidual de 30mA. Dacă aveți întrebări sau probleme, contactați un electrician.
- Deconectați toate aparatele din acvariu de la rețeaua electrică dacă nu sunt folosite înainte de a monta resp. demonta piese și înaintea tuturor lucrărilor de întreținere și curățare.
- Protejați priza și ștecărul de umiditate. Se recomandă montarea unui manșon de protecție la apă a cablului de alimentare, care să împiedice pătrunderea apei în priză de-a lungul cablului.
- Datele electrice ale aparatului trebuie să corespundă cu cele ale rețelei de alimentare. Puteți găsi aceste date pe plăcuța de identificare, pe ambalaj sau în aceste instrucțiuni.

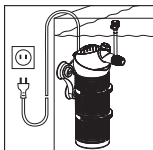

4. Funcționarea

- A**
- ① Difuzor cu furtun și ventil de reglare a aerului
 - ② Tub de ajutor
 - ③ Regulator de putere
 - ④ Capul pompei
 - ⑤ Ax cu capete de rezemare
 - ⑥ Rotorul pompei
 - ⑦ Capacul pompei
 - ⑧ Suport cu ventuze
 - ⑨ Ghidaj pentru capul pompei
 - ⑩ Închidere cu gratii
 - ⑪ Cartuș de filtrare fină
 - ⑫ Cartuș prefiltru
 - ⑬ Recipient pentru filtru
 - ⑭ Fund de filtrare
 - ⑮ Clapetă.

Structurat modular, filtrul interior realizează într-o singură trecere de lucru curățarea mecanică și biologică a apei din acvariu în condiții de permanentă bulversare, de mișcare controlată a suprafeței și de alimentare reglabilă cu oxigen.

Direcția fluxului poate fi reglată prin intermediul capului pompei, care este rotativ tridimensional. Regulatorul de putere determină debitul dorit, iar cu difuzorul sau cu tubul de ajutor

poate fi dozată îmbogățirea cu aer a apei.

Cartușele de material sintetic spongios din recipientele pentru filtrare mecanică și EHEIM SUBSTRAT^{pro} asigură o epurare biologică eficientă.

Cu ajutorul suportului foarte practic, filtrul poate fi ușor plasat în acvariu și de ase-menea scos cu o singură mișcare de mână.

5. Montaj / Luarea în folosință

- B** Aplicați difuzorul împreună cu furtunul de aer și cu ventilul de reglare sau cu tubul de ajutor a aerului pe ștuțul de evacuare.
- C** Apăsăți printr-o mișcare de rotație ventuzele de pe suport în locașurile corespunzătoare. Agățați filtrul în suportul pentru filtru și fixați-l pe partea interioară a panoului acvariumului.
- D** Filtrul trebuie introdus în așa fel, încât capul pompei să se afle nemijlocit sub oglinda apei (circa 1 cm). Reglați capul pompei pe domeniul de flux și în unghiul în raport cu suprafața pe care le doriți.
- E** La nevoie, randamentul pompei poate fi reglat în mod continuu prin rotirea regulatorului de putere. Îmbogățirea apei cu oxigen se poate doza prin intermediul ventilului de reglare a aerului de la difuzor. **Atenție:** randamentul difuzorului se diminuează în funcție de gradul de murdărire al filtrului.

6. Curățare

- F** **Deconectați filtrul de la retea** și apoi extrageți-l din suport în sus.
- G** Recipientele de filtrare se pot separa ușor, printr-o apăsare ușoară pe fiecare clapetă.
- H** Curățați apoi modulele și spălați cartușul prefiltru. Este bine ca materialul de filtrare biologică EHEIM SUBSTRAT^{pro} să fie doar puțin clătit sub apă caldă, pentru a se menține cultura de bacterii și a se accelera înnoirea acesteia.
- I** Scoateți închiderea cu gratii din locașul pompei trăgând-o de marginea prevăzută în acest scop. Spălați cartușul de filtrare fină sau înlocuiți-l în cazul necesar. După aceea reasamblați componentele spălate ale filtrului, ținând cont de formă.
Atenție: evitați supraîncărcarea compartimentelor în caz contrar acestea nu se mai înserează corect.

7. Întreținere

- K** **Deconectați filtrul de la retea!** Pentru a se demonta capul pompei trebuie mai întâi scoasă pompa din locașul capului.
- L** Îndepărtați capacul pompei, scoateți rotorul pompei și axul și curățați-le. Extrageți regulatorul de putere și difuzorul/tub de ajutor din capul pompei. Curățați cu o perie de curățare (nr. comandă 4009560) camera pompei, ghidajul pentru apă/tub de ajutor și orificiul de ieșire a fluxului.
În continuare reintroduceți rotorul pompei, având în vedere poziția corectă a capetelor de sprijin pentru ax. Închideți capacul pompei și montați la loc capul pompei.

8. Accesorii

- A** Prin intermediul cutiei de filtrare, filtrul interior poate fi utilizat pentru tratarea specifică a apei și, în funcție de necesitate, poate fi umplut cu alte materiale originale de filtrare EHEIM.
- B¹** cartuș de filtrare, 2 bucăți (nr. comandă 2618060)
- B²** cartuș de cărbune activ, 2 bucăți (nr. comandă 2628080)
- C** cartuș de filtrare, 2 bucăți (nr. comandă 2618080)
- D¹** ajutor larg de reacție (nr. comandă 4009680)
- D²** set de duze (nr. comandă 4009700)
- E** SET 2 extindere (nr. comandă 4009620)

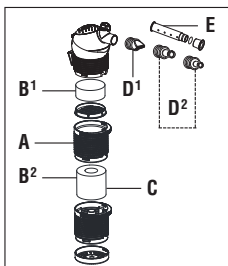

9. Scoaterea din funcțiune

Depozitarea



1. Scoateți aparatul din acvariu.
2. Curățați aparatul
3. Depozitați aparatul într-un loc ferit de îngheț.

Dezafectarea



În cazul dezafectării aparatului respectați prevederile legale. Informații privind dezafectarea aparatelor electrice și electronice în Comunitatea Europeană: În Uniunea Europeană, dezafectarea aparatelor acționate electric este reglementată prin reglementări naționale, care au la bază Directiva UE 2012/19/UE privind aparatura electrică veche (WEEE). Aparatul nu poate fi dezafectat în gunoiul menajer. Aparatul va fi preluat gratuit de compania de colectare. Ambalajul produsului este din materiale reciclabile. Dezafectați-le în mod ecologic pentru a fi reutilizate.

Orijinal kullanım kılavuzunun çevirisi
çevirisi **biopower 160 / 200 / 240** iç filtre

1. Kullanıcılar İçin Genel Bilgiler

Kullanım Kılavuzunun Kullanımı İle İlgili Bilgiler



- ▶ Cihazı ilk kez kullanmadan önce, kullanım kılavuzunun tamamı okunmalı ve anlaşılmalıdır.
- ▶ Kullanım Kılavuzunu ür ün ün bir parçası olarak değerlendirin ve erişilebilecek uygun bir yerde saklayın.
- ▶ Aleti üçüncü şahıslara veriyorsanız bu Kullanım Kılavuzunu da aletle birlikte verin.

Sembollerin açıklanması

Aletin üzerinde aşağıdaki semboller bulunmaktadır:



Alet sadece iç mekanlarda akvaryum uygulamaları için kullanılabilir.



Cihaz koruma sınıfı II'ye sahiptir.

IPX8

Sembol, ünitenin sürekli su altında kalmaya karşı korumalı olduğunu gösterir.



Cihaz, ilgili ulusal yönetmeliklere ve direktiflere göre onaylanmıştır ve AB standartlarına uygundur.

Bu Kullanım Kılavuzunda aşağıdaki semboller ve uyarı sözcükleri kullanılmıştır:



TEHLİKE!

Sembol, ölüm veya ciddi yaralanmayla sonuçlanabilecek olası bir elektrik çarpması tehlikesini belirtir.



TEHLİKE!

Bu sembol, ölüm veya ciddi bedensel yaralanmayla sonuçlanabilecek yakın bir tehlikeye işaret eder.



UYARI!

Bu sembol, orta veya hafif derecede bedensel yaralanmaya veya sağlık riskine yol açabilecek yakın bir tehlikeye işaret eder.



DİKKAT!

Sembol, maddi hasar tehlikesine işaret eder.



Yararlı bilgiler ve ipuçları içeren not.

Temsil konvansiyonu:



Bir resme atıf, burada A resmine atıf.



Sizden bir işlem yapmanız istenecektir.

2. Uygulama alanı

Cihaz ve teslimat kapsamına dahil olan tüm parçalar özel kullanım içindir ve münhasıran kullanılabilir:

- Tatlı su ve deniz akvaryumlarının akvaryum suyunu temizlemek için
- iç mekanlarda
- teknik verilere uygun olarak

Ünite için aşağıdaki kısıtlamalar geçerlidir:

- ticari veya endüstriyel amaçlar için kullanmayın.
- su sıcaklığı 35°C'yi geçmemelidir.
- Aşındırıcı, kolay alev alabilen, agresif veya patlayıcı maddeler, sıvı yiyecekler ve içme suyu pompalanmamalıdır.
- Su akışı olmadan asla çalıştırmayın.

3. Emniyet Uyarıları

Bu alet, usulüne uygun olmayan bir şekilde veya kullanım amacına uygun kullanılmaması veya emniyet

uyarlarına uyulmaması durumunda kişiler ve maddi varlıklar için risk oluşturabilir.

Emniyetiniz için



- Cihaz ambalajını ve küçük parçaları çocukların veya uygulama bilincinde olmayan kişilerin erişimine sunmayın, bundan dolayı tehlikeler oluşabilir (boğulma tehlikesi). Hayvanlardan uzak tutun.

- Sadece AB ülkeleri için:
Bu alet, gözetim altında olmaları veya cihazın emniyetli kullanımı konusunda bilgilendirilmiş olmamaları ve ortaya çıkan tehlikeleri anlamaları koşuluyla, 3 yaş ve üzeri çocuklar ve fiziksel, duyuşsal veya zihinsel yetenekleri azalmış veya deneyim ve bilgi eksikliği olan kişiler tarafından kullanılabilir. Çocukların aletle oynamalarına izin verilmemelidir. Temizlik ve kullanıcı tarafından bakım, gözetim altına almadan çocuklara yaptırılmamalıdır.

- Cihaz, fiziksel, duyuşsal veya zihinsel yetenekleri kısıtlı veya deneyim ve bilgi eksikliği olan kişiler (çocuklar dahil) tarafından, cihazın kullanımına ilişkin gözetim veya talimat verilmedikçe kullanılmamalıdır. Çocuklar, cihazla oynamaları için gözetim altında tutulmalıdır.



- Kullanmadan önce, emin olmak için görsel bir inceleme yapın, Ünitenin, özellikle de şebeke kablosunun ve fişinin hasarsız olduğundan emin olun.

- Düzgün çalışmıyorsa veya hasarlıysa cihazı kullanmayın.
- Cihazı asla hasarlı bir şebeke kablosu veya güç kaynağı ünitesi ile kullanmayın.
- Bu cihazın şebeke kablosu değiştirilemez. Şebeke bağlantı kablosu hasar görmüşse, ünite hurdaya çıkarılmalıdır.
- Onarımlar sadece bir EHEIM servis merkezi tarafından gerçekleştirilebilir.
- Cihazı elektrik kablosundan tutarak taşımayın ve elektrik bağlantısını kesmek için kabloyu veya cihazı değil, her zaman fişi çekin.

- Şebeke kablosunu ısıdan, yağdan ve keskin kenarlardan koruyun.
- Sadece bu talimatlarda açıklanan işleri yapın.
- Üniteye asla herhangi bir teknik değişiklik yapmayın.

- Cihaz için sadece orijinal yedek parçalar ve aksesuarlar kullanın.
- Ünite, maksimum 30 mA nominal artık akıma sahip bir artık akım cihazı ile korunmalıdır. Herhangi bir sorunuz veya sorunuz varsa, kalifiye bir elektrikçiye başvurun.
- Kullanılmadığında, parçaları takmadan veya çıkarmadan önce ve herhangi bir temizlik veya bakım çalışması yapmadan önce akvaryumdaki tüm ekipmanın elektrik bağlantısını daima kesin.



- Prizi ve elektrik fişini nemden koruyun. Kablo boyunca akan suyun prize ulaşmasını ve kısa devreye neden olmasını önlemek için şebeke kablosuyla bir damlama döngüsü oluşturulması tavsiye edilir.
- Cihazın elektrik verileri, şebeke beslemesinin verileriyle eşleşmelidir. Bu verileri tip etiketinde, ambalajda veya bu talimatlarda bulabilirsiniz.

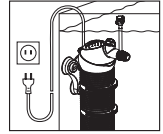

4. Fonksiyon

- A** ① Difüzör, hortum ve hava kontrol valfi ile birlikte ② Nozül boru ③ Güç kontrolörü ④ Pompa başı ⑤ Aks kovanlı aks ⑥ Pompa çarkı ⑦ Pompa kapağı ⑧ Emicilere sahip tutma elemanı ⑨ Pompa başı girişi ⑩ Kapatma ızgarası ⑪ Hassas filtre kartuşu ⑫ Ön filtre kartuşu ⑬ Filtre haznesi ⑭ Filtre tabanı ⑮ Klips

Modüler yapılandırılmış iç filtre, sürekli devridaim, hedefe yönelik yüzey hareketi ve ayarlanabilir oksijen beslemesi sayesinde akvaryum suyunun mekanik-biyolojik temizliğinin tek bir işlem safhasında gerçekleştirilmesini sağlar.

Üç boyutlu döndürülebilir pompa başı üzerinden dışarı akış yönü ayarlanır. Güç kontrolörü, istenen akış miktarını belirler ve difüzör veya nozül borusu ile de suyun hava muhteviyatı ayarlanabilir.

Filtre haznelerinde, köpük kartuşları, mekanik temizlik yapılmasını sağlarken, EHEIM SUBSTRATpro ise etkili bir biyolojik su arıtması yapılmasını sağlar.

Pratik tutma elemanı ile filtre akvaryuma kolaylıkla yerleştirilir ve basit bir el hareketi ile çıkarılabilir.

5. Montaj / İşletmeye alma

- B** Hava hortumlu ve hava kontrol valfli difüzörü veya çıkış borusundaki meme borusunu takın.
- C** Tutma elemanındaki emicileri, bir döndürme hareketi ile yerine yerleştirin. Filtreyi tutma elemanına asın ve akvaryumun iç bölmesine takın.
- D** Pompa başı, su yüzeyinin altında olacak şekilde filtreyi yerleştirin (yakl. 1 cm). Pompa başını, istenen dışarı akış alanına ve yüzey açışına göre ayarlayın.
- E** Güç kontrolörünün çevrilmesi ile birlikte pompa gücü ihtiyaca göre kademesiz olarak ayarlanabilir. Difüzörün hava kontrol valfi ile suyun oksijen miktarı ayarlanır. **Dikkat:** Difüzör gücü, filtrenin kirlilik durumuna göre azalma gösterir.

6. Temizlik

- F** Şebekedeki filtreyi çıkarın ve yukarı doğru tutma elemanından çekin.
- G** Hafif bir basınç uygulandığında ilgili klipslerde, filtre hazneleri rahatlıkla birbirinden ayrılmaktadır.
- H** Modülleri temizleyin ve ön filtre kartujlarını yıkayın. Bakteri çimini korumak ve yeniden oluşumunu hızlandırmak için biyolojik filtre malzemesi EHEIM SUBSTRATpro'yu ılık su altında hafifçe yıkayın.
- I** Kapatma ızgarasını, pompa başının deliğinden, bunun için öngörülen kenardan çekin. Hassas filtre kartujunu yıkayın ya da yenileyin. Yıkanmış filtre parçalarını (gösterilmiş olan şekli dikkate alarak), yeniden takın ve bu esnada, yerine yerleştğinde tıklama sesinin geldiğinden emin olun. **Dikkat:** Filtre haznesini, taşacak kadar doldurmayın, zira aksi halde tam yerine oturmayacaktır.

7. Bakım

- K** Filtreyi, şebekeden ayırın! Pompa başını çıkarmak için pompayı, pompa başı deliğinden çekip çıkarın.
- L** Pompa kapağını çıkarın, pompa çarkı ve aksını çıkarın ve temizleyin. Güç kontrolörü ve difüzör/meme borusunu pompa başından çıkarın. Pompa haznesi, su beslemesi, meme borusu ve drenaj deliğini, temizlik fırçası (Sip.No. 4009560) ile temizleyin. Sonrasında pompa çarkını tekrar yerine takın ve aks kovanlarının doğru yerleştirilmesine dikkat edin. Pompa kapağını kapatın ve pompa başını tekrar yerine takın.

8. Aksamları

- A** Filtre haznesi üzerinden iç filtre, hedefe yönelik su işleminin yapılması kullanılabilir ve ihtiyaç durumunda da orijinal EHEIM filtre malzemesi ile doldurulabilir.
- B¹** 2 Filtre kartuju (Sip.No. 2618060)
- B²** 2 Aktif karbon kartuju (Sip.No.. 2628080)
- C** 2 Filtre kartujları (Sip.No.. 2618080)
- D¹** Geniş açılı nozul (Sip.No.. 4009680)
- D²** Nozul parçası (Sip.No.. 4009700)
- E** Genişletme-SETİ 2 (Sip.No.. 4009620)

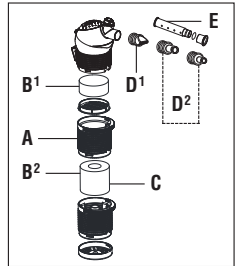

8. Hizmetten çıkarma ve bertaraf

Mağaza



1. Üniteyi akvaryumdan çıkarın.
2. Cihazı temizleyin
3. Üniteyi donmaya karşı korumalı bir yerde saklayın.

İmha edin



Cihazın atılması durumunda, ilgili yasal düzenlemelere uyun. Avrupa Topluluğu'nda elektrikli ve elektronik cihazların atılmasına ilişkin bilgiler: Avrupa Topluluğu'nda, elektrikle çalışan cihazların atılması, Atık Elektrikli ve Elektronik Cihazlar (WEEE) hakkındaki 2012/19/EU sayılı AB Direktifine dayanan ulusal yönetmeliklere tabidir. Bu yönergeye göre, cihaz artık belediye veya evsel atıklarla birlikte atılamaz. Cihaz, belediye toplama noktalarında veya geri dönüşüm merkezlerinde ücretsiz olarak kabul edilir. Ürün ambalajı geri dönüştürülebilir malzemelerden oluşmaktadır. Çevre dostu bir şekilde bertaraf edin ve geri dönüştürün.

Prevod originalnog uputstva za upotrebuUnutrašnji filter **biopower** 160 / 200 / 240**1. Opšte informacije za korisnika****Informacije o korišćenju uputstva za upotrebu**

- ▶ Pre nego što uređaj prvi put uključite, morate sa razumevanjem da pročitate kompletno uputstvo za upotrebu.
- ▶ Posmatrajte uputstvo za upotrebu kao deo proizvoda i čuvajte ga na lako dostupnom mestu.
- ▶ Kada uređaj predajete drugima na korišćenje priložite i ovo uputstvo za upotrebu.

Objašnjenje simbola

Na uređaju su korišćeni sledeći simboli:



Uređaj sme da se koristi samo u zatvorenim prostorijama za akvaristička područja primene.



Uređaj odgovara klasi zaštite II.

IPX8

Simbol označava da je uređaj zaštićen od trajnog potapanja.



Oprema je odobrena u skladu sa relevantnim nacionalnim propisima i direktivama i usklađena je sa standardima EU.

U uputstvu za upotrebu su korišćeni sledeći simboli i signalne reč:

**OPASNOST!**

Simbol ukazuje na preteću opasnost od strujnog udara koja može da ima za posledicu smrti teške telesne povrede.

**OPASNOST!**

Simbol ukazuje na neposrednu opasnost koja može dovesti do smrti ili ozbiljnih povreda.

**UPOZORENJE!**

Simbol ukazuje na neposrednu opasnost koja može dovesti do umerenih do lakših telesnih povreda ili opasnosti po zdravlje.

**OPREZ!**

Simbol ukazuje na opasnost od oštećenja imovine.



Napomena sa korisnim informacijama i savetima.

konvencija o zastupanju:



Pozivanje na ilustraciju, ovde pozivanje na ilustraciju A.



Od vas se traži da izvršite akciju.

2. Područje primene

Uređaj i svi delovi uključeni u obim isporuke su namenjeni za privatnu upotrebu i mogu se koristiti samo:

- Koristi se za čišćenje slatkovodnih i slanih akvarijuma
- u zatvorenom prostoru
- u skladu sa tehničkim podacima

Na uređaj važe sledeća ograničenja:

- ne koristite u komercijalne ili industrijske svrhe.
- temperatura vode ne sme biti veća od 35°C.
- ne smeju se transportovati nagrizajuće, lako zapaljive, agresivne ili eksplozivne materije, namirnice ili pijaća voda.
- nikada ne uključivati bez protoka vode.

3. Sigurnosne napomene

Ovaj uređaj može da predstavlja opasnost za osobe i predmete ukoliko se nestručno ili nena menski koristi ili kada se ne poštuju sigurnosne napomene.

Za vašu sigurnost



- Pobrinite se da, zbog opasnosti koje mogu da nastanu, ambalaža i sitni delovi uređaja ne dospeju u ruke dece ili ljudi, koji nisu svesni svojih postupaka (opasnost od gušenja!). Držite podalje od životinja.

- Samo za zemlje EU:
Deca starija od 3 godina i osobe sa ograničenim fizičkim, osetnim ili mentalnim sposobnostima ili nedostatkom iskustva i znanja smeju da koriste ovaj uređaj samo kada su pod nadzorom i kada su podučene o sigurnoj primeni uređaja i kada razumeju opasnosti do kojih može da dođe. Zabraniti deci da se igraju sa uređajem. Čišćenje i korisničko održavanje ne smeju da obavljaju deca bez nadzora.



- Uređaj ne smeju da koriste osobe (uključujući decu) sa ograničenim fizičkim, čulnim ili mentalnim sposobnostima ili bez iskustva i znanja, osim ako su pod nadzorom ili instrukcije. Deca moraju biti pod nadzorom kako bi se osiguralo da se ne igraju sa uređajem.

- Pre korišćenja obavite vizuelnu kontrolu kako biste osigurali da su uređaj, a naročito kabl za struju ili utikač, neoštećeni.
- Zabranjena je upotreba neispravnog ili oštećenog uređaja.

- Nikada ne koristite uređaj sa oštećenim kablom za napajanje ili adapterom za napajanje.

- Kabl za napajanje ovog uređaja ne može se zameniti. Ako se kabl kućišta pokvari.

- Popravke sme da vrši isključivo EHEIM servis.

- Ne nosite uređaj sa kablom i isključite ga samo povlačenjem utikača.

- Zaštite kabl od toplote, ulja i oštih ivica.

- Obavljajte samo radove opisane u ovom priručniku.

- Nemojte praviti tehničke promene na uređaju.

- Koristite samo originalne rezervne delove i pribor za uređaj.



- Uređaj treba da bude osiguran zaštitom od pogrešne struje sa refe rentnom pogrešnom strujom od maksimalno 30 mA. U slučaju pitanja i problema obratite se električaru.

- Isključite sve uređaje u akvarijumu iz električne mreže ako nisu u upotrebi pre montiranja ili rastaviti delove i pre svih radova na održavanju i čišćenju.

- Zaštite utičnicu i utikač od vlage. Pre-poručuje se da se sa kablom za struju napravi petlja za kapanje koja sprečava da voda koja eventualno curi duž kabla ne dopre do utičnice i tako prouzrokuje kratak spoj.

- Električni podaci uređaja moraju odgovarati podacima električne mreže. Ove podatke možete pronaći na natpisnoj pločici, pakovanju ili u ovim uputstvima.

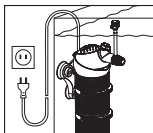

4. Funkcija

- A**
- ① Difuzor sa crevom i ventilom za regulaciju vazduha
 - ② Mlaznica
 - ③ Regulator snage
 - ④ Glava pumpe
 - ⑤ Uvodnice osovine sa osovinom
 - ⑥ Radno kolo
 - ⑦ Poklopac pumpe
 - ⑧ Držač sa vakumskim nosačima
 - ⑨ Nosač glave pumpe
 - ⑩ Pokrovna rešetka
 - ⑪ Uložak finog filtera
 - ⑫ Uložak predfiltera
 - ⑬ Posuda filtera
 - ⑭ Dno filtera
 - ⑮ Spojnica.

Modularni unutrašnji filter obezbeđuje mehaničko-biološko čišćenje akvarijumske vode u jednom radnom koraku pri stalnoj cirkulaciji, ciljano kretanje površine i podesivo snabdevanje kiseonikom.

Preko trodimenzionalno okretno glave pumpe može se podesiti smer protoka. Regulator snage određuje željenu količinu protoka, a difuzor ili mlaznica može da dozira dodavanje vazduha vodi.

U posudama filtera, patrone od pene obezbeđuju mehaničko čišćenje, a EHEIM SUBSTRATpro obezbeđuje efikasno biološko prečišćavanje vode.

Zahvaljujući praktičnom držaču, filter se može staviti u akvarijum i izvaditi jednom rukom.

5. Montaža / puštanje u rad

- B** Pričvrstite difuzor sa crevom za vazduh i ventilom za regulaciju vazduha ili cevi mlaznice na izlazni priključak.

- C** Vakumske nosače držača pritisnuti jednim okretom u odgovarajući prihvat. Pričvrstite filter tako što ćete ga okačiti na unutrašnje okno akvarijuma.
- D** Filter mora da se smesti tako da glava pumpe bude malo ispod površine vode (oko 1 cm). Glavu pumpe podesiti na željeno područje protoka i ugao površine.
- E** Okretanjem regulatora snaga pumpe može da se reguliše prema potrebi. Pomoću ventila za regulaciju vazduha na difuzoru može da se dozira količina vazduha koja se dodaje vodi.
Pažnja: Snaga difuzora popušta u zavisnosti od stepena zaprljanosti.

6. Čišćenje

- F** **Filter odvojiti od struje**, a zatim povući ka gore iz držača.
- G** Laganim pritiskom na odgovarajuću stezaljku, pojedinačna kućišta filtera mogu se lako međusobno razdvojiti.
- H** Zatim očistiti module i isprati patronu prefiltera. Biološki materijal filtera EHEIM SUBSTRATpro samo malo isprati mlakom vodom radi održavanja nasada bakterija i ubrzanja njihovog razvoja.
- I** Izvucite rešetku iz držača glave pumpe na predviđenoj ivici. Oprati ili zameniti patronu filtera. Zatim očišćene delove filtera, uz pridržavanje zadate forme, ponovo sastaviti međusobno tako da čujno uskoče.
Pažnja: Ne prepunjavati posude filtera koje i inače ne naležu potpuno precizno.

7. Održavanje

- K** **Filter odspojiti od struje!** Za skidanje glave pumpe, pumpa se izvuče iz držača glave pumpe.
- L** Skinuti poklopac pumpe, izvaditi radno kolo pumpe i osovinu i očistiti. Izvaditi regulator snage i difuzor/cev mlaznice iz glave pumpe. Komore pumpe, provodnike vode, cev mlaznice i izlazni otvor protoka očistiti četkom (br. art. 4009560).
Zatim ponovo staviti radno kolo pumpe i pritom voditi računa o ispravnom nameštanju osovin-
skih rukavaca. Zatvoriti poklopac pumpe i ponovo staviti glavu pumpe.

8. Dodatna oprema

- A** Preko posude filtera može se primeniti unutrašnji filter za ciljano tretiranje vode i po potrebi napuniti drugim originalnim EHEIM filterskim materijalom.
- B¹** 2 patrone za filter (br. art. 2618060)
- B²** 2 patrone sa aktivnim ugljem (br. art. 2628080)
- C** 2 patrone za filter (br. art. 2618080)
- D¹** široka mlaznica (br. art. 4009680)
- D²** set mlaznica (br. art. 4009700)
- E** set za proširenje SET 2 (br. art. 4009620)

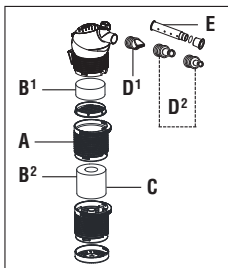

8. Razgradnju i odlaganje

Za čuvanje



1. Uklonite uređaj iz akvarijuma.
2. Očistite uređaj.
3. Čuvajte uređaj na mestu bez mraza.

Dispose



U slučaju bacanja uređaja poštujujte važeće zakonske propise. Informacije o bacanju električnih i elektronskih uređaja u Evropskoj zajednici: Unutar Evropske zajednice bacanje električnih uređaja podleže nacionalnim pravilnicima zasnovanim na smernici EU 2012/19/EU o dotrajalim električnim uređajima (WEEE). Prema ovoj smernici uređaj ne sme više da se baca zajedno sa komunalnim ili kućnim smećem. Uređaj može besplatno da se ostavi u komunalnim deponijama ili mestima za prikupljanje reciklažnog materijala. Ambalaža uređaja je od materijala koji može da se reciklira. Bacite je na način koji ne šteti životnoj sredini, odnesite je na reciklažu.

Оригинално ръководство за експлоатация

Вътрешен филтър bioPower 160 / 200 / 240

1. Обща информация за потребителя

Информация за ползването на ръководството за експлоатация



- ▶ Преди първоначалното пускане на устройството в експлоатация, прочетете и се запознайте най-подробно с него.
- ▶ Това ръководство е част от продукта, съхранявайте го добре, на достъпно място.
- ▶ Когато предоставяте продукта на трети лица, давайте и това ръководство.

Значение на символите

Следните символи са поставени върху продукта:



Устройството може да се използва само в закрити аквариистични помещения.



Устройството е с клас на защита II.

IPX8

Символът показва, че уредът е защитен срещу продължително потапяне.



Устройството е одобрено за употреба в съответствие със съответните национални разпоредби и директиви и отговаря на стандартите на ЕС.

В това ръководство са използвани следните символи и сигнални думи:



ОПАСНОСТ!

Символът указва за непосредствен риск от токов удар, който може да доведе до смърт или тежка телесна повреда.



ОПАСНОСТ!

Символът указва за непосредствен риск, който може да доведе до смърт или тежка телесна повреда.



ПРЕДУПРЕЖДЕНИЕ!

Указва за непосредствен риск, който може да доведе до средна до лека телесна повреда без здравословен риск.



ВНИМАНИЕ!

Символът указва за риск от материални щети.



Указание с полезна информация и съвети.

Принцип на представяне:

- ☒ A Препратка към фигура, тук - препратка към фиг. А.
- ▶ Приканени сте да изпълните действие.

2. Област на приложение

Устройството и всички части, включени в обхвата на доставка, са предназначени за частно ползване и е разрешено да се използват само:

- за пречистване на вода в сладководни и морски аквариуми
- в закрити помещения
- при спазване на техническите данни

За устройството са в сила следните ограничения:

- да не се използва за стопански или индустриални цели.
- Температурата на водата да не превишава 35°C.
- Корозивни, лесно запалими, агресивни или експлозивни вещества, храна и питейна вода не трябва да се изпомпват
- никога не работете без водна циркулация

3. Указания за безопасност

Това устройство може да бъде източник на опасности за хора и имущество, ако не се използва правилно

или не се използва по предназначение, или ако не се спазват указанията за безопасност.

За вашата безопасност



- Опаковката на устройството и малките части да не попадат в ръцете на деца или хора, които не са наясно с действията си, тъй като това може да представлява риск за тях (риск от задушаване!). Пазете надалеч от животни.

- Само за страни от ЕС:

Това устройство може да се използва от деца на възраст над 3 години, както и от лица с ограничени физически, сетивни или умствени способности, съответно от лица без достатъчно опит и знания, само ако това се случва под надзора на обучено лице, ако са инструктирани за безопасното боравене с устройството и разбират опасностите, произтичащи от неговото ползване. Не се разрешава деца да играят с устройството. Почистването и поддръжката от страна на потребителя не трябва да се изпълняват от деца без надзор.

- Уредът не трябва да се използва от лица (включително деца) с намалени физически, сетивни или умствени способности или с недостатъчен опит и познания, освен ако не са получили надзор или инструкции относно използването на уреда. Децата трябва да бъдат наблюдавани, за да не си играят с уреда.



- Преди употреба извършете визуална проверка, за да се уверите, че устройството не е повредено, особено захранващият кабел и щепселът.

- Не използвайте уреда, ако той не работи правилно или е повреден.

- Никога не използвайте уреда с повреден мрежов кабел или захранващ блок.

- Мрежовият кабел на този уред не може да се заменя. Ако кабелът е повреден, устройството трябва да се изхвърли.

- Ремонтите могат да се извършват само в сервиз на ENEIM.

- Не носете уреда за захранващия кабел и когато изключват е щепсела от мрежата, винаги хващайте щепсела, а не кабела или самия уред.

- Защитете захранващия кабел от топлина, масло и остри ръбове.

- Извършвайте само работата, описана в това ръководство.

- В никакъв случай не правете технически промени по устройството.

- Използвайте само оригинални резервни части и аксесоари за устройство.



- Уредът трябва да бъде защитен с устройство за диференциален ток с максимален диференциален ток 30 mA. Ако имате някакви въпроси или проблеми, обърнете се към електротехник.

- Задължително изключвайте всички устройства от електрическата мрежа, когато не се използват, преди да сглобявате или разглобявате части или преди Преди сглобяване или разглобяване на части или преди всички дейности по почистване и поддръжка.

- Защитете гнездото и щепсела на захранващия кабел от влага. Препоръчително е да се направи примка на захранващия кабел. Препоръчително е да направите примка на захранващия кабел, за да предотвратите капенето на вода по него.

- Електрическите данни на уреда трябва да съответстват на данните на електрическата мрежа. Тези данни можете да намерите на табелката с данни, на опаковката или в тези инструкции.

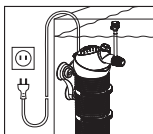

4. Функция

- A** ① дифузер с маркуч и вентил за регулиране на въздуха ② дюзова тръба ③ регулатор на мощността ④ глава на помпата ⑤ осови уплътнителни пръстени с ос ⑥ работно колело на помпата ⑦ капак на помпата ⑧ държач с вакуумни фиксатори ⑨ крепеж за главата на помпата ⑩ покриваща решетка ⑪ филтърен патрон ⑫ предфилтърен патрон ⑬ филтърен съд ⑭ филтърно дъно ⑮ клипс.

Благодарение на модулната конструкция на вътрешния филтър, механично-биологичното пречистване на водата от аквариума се извършва в една работна операция, с непрекъсната циркулация, целенасочено движение на повърхностния воден слой и регулируемо подаване на кислород.

Посоката на изтичане се регулира с триизмерно въртящата се глава на помпата. Регула

торът на мощността определя желаня дебит, а с дифузера или с дюзовата тръба се дозира насищането на водата с въздух.

Патроните от пенопласт, поставени във филтърните съдове, осигуряват механично пречистване, а EHEIM SUBSTRATpro осигурява активно биологично пречистване на водата.

Филтърът се позиционира в аквариума с помощта на практичната стойка и може да се извади оттам с дръжката.

5. Монтаж / Пускане в експлоатация

- B** Оставете дифузера с въздушен маркуч и вентил за регулиране на въздуха или дюзовата тръба.
- C** С въртеливо движение притиснете вакуумните фиксатори на държача върху съответното фиксиращо устройство. Закачете филтъра в държача и го прикрепете към вътрешното стъкло на аквариума.
- D** Филтърът трябва да бъде поставен така, че главата на помпата да остане точно под водната повърхност (около 1 cm). Регулирайте главата на помпата до желаня обхват на изтичане, както и до желаня повърхностен ъгъл.
- E** Мощността на помпата се регулира плавно чрез преместване на регулатора на мощността. Насищането на водата с кислород се дозира от вентила за регулиране на въздуха на дифузера. **Внимание:** Мощността на дифузера намалява в зависимост от степента на замърсяване на филтъра.

6. Почистване

- F** **Изключете филтъра от мрежата**, след което го издърпайте нагоре от държача.
- G** Отделните филтърни съдове се разделят един от друг с лек натиск върху съответния клипс.
- H** Накрая почистете модулите и измийте предфилтърния филтърния патрон. Трябва леко да промиете под вода биологичния филтърен материал EHEIM SUBSTRATpro, за да се запазят бактериите в аквариума и за да се ускори техният нов растеж.
- I** Издърпайте покриващата решетка от държача на главата на помпата, като я държите за предвидения за това край. Измийте или сменете патрона за фина филтрация. След това отново върнете частите на филтъра по местата им – като спазвате посочената форма – и изчакайте да щракнат.
Внимание: Не преплъвайте филтърните съдове, тъй като в противен случай няма да застанат точно по местата си.

7. Поддръжка

- K** **Изключете филтъра от мрежата!** За да извадите главата на помпата, трябва да я издърпате от държача.
- L** Свалете капака на помпата, извадете работното колело и оста и ги почистете. Издърпайте регулатора на мощността и дифузера/дюзовата тръба от главата на помпата. Почистете камерата на помпата, тръбата за подаване на вода, дюзовата тръба и изпускателния отвор, като ползвате четка за почистване (каталожен № 4009560).
Накрая отново поставете работното колело на помпата, като внимавате за правилното разположение на осовите уплътнителни пръстени. Затворете капака на помпата и върнете главата на помпата на мястото ѝ.

8. Принадлежности

- A** С помощта на филтърния съд вътрешният филтър може да се използва за целенасочена обработка на водата и при нужда да се пълни с други оригинални филтърни материали EHEIM.

- B¹** 2 филтърни патрона
(кат. № 2618060)
- B²** 2 патрона с активен въглен
(кат. № 2628080)
- C** 2 филтърни патрона
(кат. № 2618080)
- D¹** широка дюза
(кат. № 4009680)
- D²** комплект дюзи (кат. № 4009700)
- E** разширен комплект (кат. № 4009620)

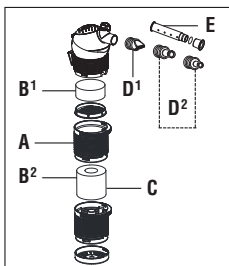

9. Извеждане от експлоатация и обезвреждане

Съхранение



1. Извадете устройството от аквариума.
2. Почистете го
3. Съхранявайте устройството на място, защитено от измръзване.

Обезвреждане



При обезвреждане на устройството спазвайте съответните правни разпоредби. Информация относно обезвреждането на електрически и електронни уреди в Европейската Общност: В Европейската общност обезвреждането на електрически уреди е регламентирано от националната правна уредба, базирана на Директива 2012/19/ЕС относно отпадъци от електрическо и електронно оборудване (ОЕЕО). Според тази директива не се разрешава устройството да се изхвърля заедно с битовите отпадъци. То може да бъде предадено безплатно в общинските пунктове за събиране на отпадъци или в пунктовете за обработка и рециклиране на отпадъци. Опаковката на продукта е изработена от рециклируеми материали. Тя следва да бъде обезвредена по екологичен начин или предадена за рециклиране.

Перевод оригинального руководства по обслуживанию Внутренний фильтр **bioPower 160 / 130 / 180**

1. Общие указания для пользователя

Общие указания для пользователя



- ▶ Перед первым вводом устройства в эксплуатацию нужно полностью прочитать и понять руководство по эксплуатации.
- ▶ Руководство по эксплуатации следует рассматривать как часть продукта и аккуратно хранить в доступном месте.
- ▶ Данное руководство по эксплуатации следует прикладывать к устройству при его дальнейшей передаче третьей стороне.

Объяснение символов

На устройстве используются следующие символы:



Устройство подлежит использованию только для целей аквариумистики внутри помещений.



Устройство принадлежит к классу защиты II.

IPX8

Символ указывает на то, что устройство защищено от длительного погружения.



Устройство разрешено к использованию согласно соответствующим национальным предписаниям и директивам и соответствует стандартам ЕС



Устройство соответствует применимым требованиям безопасности и техническим регламентам Евразийского экономического союза.

В данном руководстве по обслуживанию используются следующие символы и сигнальные слова:



ОПАСНОСТЬ!

Символ указывает на угрожающую опасность удара током, которая может повлечь за собой смерть или тяжелые травмы.



ОПАСНОСТЬ!

Символ указывает на угрожающую опасность, которая может повлечь за собой смерть или тяжелые травмы.



ПРЕДУПРЕЖДЕНИЕ!

Символ указывает на угрожающую опасность, которая может повлечь за собой травмы легкой и средней тяжести или риск для здоровья.



ОСТОРОЖНО!

Символ указывает на опасность материального ущерба.



Указание с полезной информацией и советами.

Принципы отображения:



Ссылка на изображение, здесь ссылка на рисунок А.



Указание на выполнение действия.

2. Область применения

Устройство и все детали, входящие в комплект поставки, предусмотрены для применения в частной сфере и могут использоваться исключительно:

- для очистки воды в пресноводных и морских аквариумах
- в закрытых помещениях
- при соблюдении технических характеристик

Для устройства действуют следующие ограничения:

- не использовать для промышленных или производственных целей
- температура воды не должна превышать 35 °C
- Не допускаются едкие, легковоспламеняющиеся, агрессивные или взрывоопасные вещества, продук-

ты питания, а также питьевая вода.

- никогда не эксплуатировать без воды

3. Указания по технике безопасности

От этого устройства могут исходить опасности для людей и имущества, если оно используется ненадлежащим образом и не по назначению или если не соблюдаются указания по технике безопасности.

Для вашей безопасности

- Для исключения рисков (опасность асфиксии!) храните упаковку устройства и мелкие детали вдали от детей и лиц, не отдающих отчета своим действиям. Держать вдали от животных.
- Только для стран ЕС:
Данным устройством могут пользоваться дети старше 3 лет и лица с ограниченными физическими, сенсорными или умственными способностями, а также с недостаточным опытом и/или знаниями, только если они находятся под присмотром или если им были разъяснены правила безопасного обращения с устройством и они осознали опасности, исходящие от устройства. Нельзя допускать, чтобы дети играли с устройством. Очистку и пользовательское техобслуживание запрещается выполнять детям, за исключением случаев, когда они находятся под присмотром.
- Прибор не должен использоваться лицами (включая детей) с ограниченными физическими, сенсорными или умственными способностями или с недостаточным опытом и знаниями, если они не получили надзор или инструктаж по использованию прибора. Дети должны находиться под присмотром, чтобы они не играли с прибором.
- Перед использованием проведите визуальную проверку, чтобы убедиться, что устройство не повреждено, особенно это касается сетевого кабеля питания и вилки.
- Не используйте прибор, если тот не работает должным образом или поврежден.
- Никогда не используйте прибор с поврежденным сетевым кабелем или блоком питания.
- Сетевой кабель данного прибора не подлежит замене. Если провод поврежден, устройство следует утилизировать.
- Ремонт разрешается выполнять исключительно специалистам сервисной службы ENEC.
- Не носите устройство, держа его за сетевой кабель, и, отключая его от электросети, всегда беритесь за вилку, а не за кабель или за само устройство.
- Защищайте сетевой кабель от воздействия жары, масла и острых кромок.
- Выполняйте только те работы, которые описаны в данном руководстве.
- Ни в коем случае не производите технических изменений в устройстве.
- Используйте только оригинальные запасные части и принадлежности для устройства.
- Прибор должен быть защищен с помощью устройства дифференциального тока с максимальным дифференциальным током в 30 мА. При возникновении вопросов и проблем обратитесь к специалисту-электрику.
- Обязательно отсоединяйте все устройства от электросети, если они не используются, перед монтажом или демонтажем деталей или перед всеми работами по очистке и техобслуживанию.
- Защитите розетку и вилку сетевого кабеля от попадания влаги. Рекомендуется делать на сетевом кабеле питания петлю, которая препятствует тому, чтобы вода, стекающая по кабелю, попадала в розетку.
- Электрические характеристики прибора должны совпадать с данными электросети. Эти данные указаны на фирменной табличке, на упаковке или в данной инструкции.

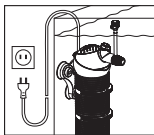

4. Функционирование

- A**
- ① Диффузор со шлангом и воздушным регулирующим клапаном
 - ② Труба с распылителем
 - ③ Регулятор мощности
 - ④ Головка насоса
 - ⑤ Осевые насадки с осью
 - ⑥ Рабочее колесо насоса
 - ⑦ Крышка насоса
 - ⑧ Держатель с присосками
 - ⑨ Деталь крепления головки насоса
 - ⑩ Защитная решетка

- ① Патрон фильтра тонкой очистки ⑫ Патрон фильтра предварительной очистки ⑬ Корпус фильтра ⑭ Фильтрующий нижний слой ⑮ Зажим.

Внутренний фильтр мордальной конструкции обеспечивает одной рабочей операцией механическо-биологическую очистку воды в аквариуме при постоянной циркуляции воды, целенаправленном движении поверхности воды и регулируемой подаче кислорода.

С помощью трехмерно поворачиваемой головки насоса, возможно устанавливать желаемое направление потока. С помощью регулятора мощности устанавливается желательный напор воды, а с помощью распылителя или трубы с распылителем регулируется насыщение воды воздухом.

В фильтровальном резервуаре пенопластовый патрон обеспечивает механическую очистку и EHEIM SUBSTRATpro обеспечивает эффективное биологическое осветление воды. Практичный держатель обеспечивает удобную установку фильтра в аквариуме и удаление его одним приемом.

5. Монтаж / Ввод в эксплуатацию

- B** Распылитель с воздушным шлангом или трубы с распылителем подсоединить к выпускному патрубку.
- C** Установить присоски на держателе в соответствующие места крепления, повернув и прижав их. Подвесьте фильтр в держатель и прикрепите его к внутренней стороне аквариумной панели.
- D** Фильтр должен быть установлен так, чтобы головка насоса находилась как раз под поверхностью воды (примерно 1 см). установить насоса на желаемый диапазон потока и установить угол поверхности.
- E** Поворачивая регулятор мощности, можно проводить при необходимости бесступенчатое регулирование мощности насоса. С помощью воздушного регулирующего клапана диффузора можно дозировать уровень обогащения воды кислородом.

Внимание: в зависимости от степени загрязнения производительность диффузора понижается.

6. Очистка

- F** **Фильтр отделить от системы** и после этого потянуть вверх от держателя.
- G** При легком нажатии на данный зажим отдельные фильтровальные емкости легко отсоединяются друг от друга.
- H** Вслед за этим очистить модули и промыть патрон фильтра предварительной очистки. Биологический фильтровальный материал EHEIM SUBSTRATpro слегка сполоснуть в тепловатой воде, чтобы поддержать популяцию бактерий и ускорить их развитие.
- I** Защитную решетку вынуть за соответствующий край из головки насоса. Патрон фильтра тонкой очистки заменить. Затем собрать очищенные детали фильтра, соблюдая при этом необходимый порядок.

Внимание: Не переполнять патроны фильтра, в противном случае невозможна их плотная посадка.

7. Техобслуживание

- K** **Фильтр отделить от системы!** Чтобы снять головку насоса, необходимо вынуть насос из насосной установки.
- L** Снять крышку насоса, вынуть и почистить рабочее колесо и ось. Вытянуть регулятор мощности и диффузор/трубу с распылителем из головки насоса. Почистить с помощью щетки (арт. № 4009560) камеру насоса, направляющий канал воды/трубу с распылителем из выходное отверстие.

Затем вставить рабочее колесо обратно, следить при этом за правильной посадкой насадок оси. Закрыть крышку насоса и установить головку насоса.

8. Дополнительная оснастка

A Кроме фильтровального резервуара можно установить внутренний фильтр для целенаправленной обработки воды и заполнить его другими оригинальными фильтровальными материалами EHEIM.

B¹ Фильтрующий патрон, 2 шт. (№ заказа 2618060)

B² Патрон активгого угля (№ заказа 2628080)

C Фильтрующий патрон, 2 шт. (№ заказа 2618080)

D¹ Широкоструйное сопло (№ заказа 4009680)

D² Набор сопел (№ заказа 4009700)

E Расширительный комплект 2 (№ заказа 4009620)

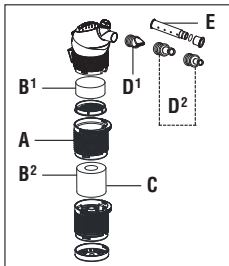

9. Вывод из эксплуатации и утилизация

Хранение



1. Извлеките устройство из аквариума.
2. Очистите устройство
3. Храните устройство в месте, защищенном от морозов.

Утилизация



В случае утилизации устройства соблюдайте соответствующие правовые предписания. Информация об утилизации электрических и электронных приборов в Европейском Союзе: В Европейском Союзе утилизация устройств с электроприводом регламентируется национальными правилами, которые основываются на Директиве ЕС 2012/19/ ЕС об отслуживших электронных приборах (WEEE). Поэтому устройство нельзя утилизировать вместе с бытовыми отходами. Устройство бесплатно принимается пунктами сбора коммунальных служб или пунктами сбора вторсырья. Упаковка состоит из пригодных для переработки и вторичного использования материалов. Ее следует утилизировать допустимыми с экологической точки зрения способами и направлять на переработку.

原版操作说明书的译本

内部过滤器 **biopower 160 / 200 / 240**

1. 一般用户提示

操作说明书的使用信息



- ▶ 首次将设备投入运行前，必须完整阅读并理解操作说明书。
- ▶ 请将操作说明书视作产品的一部分，妥善保管，以方便取用。
- ▶ 将设备转让给第三者时，请随附本操作说明书。

符号说明

在设备上将会使用以下符号。



只能在鱼缸内部使用该设备。



设备的防护等级为 II。

IPX8

该符号表示，设备可持久下潜。



设备获得了相应国家规定和指令的认可，符合欧盟标准。

在本操作说明书中将会用到以下符号和信号词。



危险！

该符号表示，可能造成死亡或重伤的电击危险。



危险！

该符号表示，可能造成死亡或重伤的危险。



警告！

该符号表示，可能造成中等受伤或轻伤或健康危害的危险。



小心！

该符号表示财产损失的危险。



含有有用信息和建议的提示。

展示协议



参照图示，在此参照图 A。



请求进行操作。

2. 使用范围

按规定使用 设备和供货范围内所包含的所有零件适用于私人区域中的用途，只能：

- 用于清洁淡水和海水水族箱中的水族箱水
- 用于鱼缸内部
- 在遵守技术数据的前提下使用

设备存在以下限制：

- 不要应用于商业或工业用途
- 水温不得超过35°C。
- 不得用于输送腐蚀性、易燃、刺激性或可爆炸材、食品或饮用水。
- 永远不用水。

3. 安全提示

使用不当或未根据使用目的使用时或者没有注意安全提示时，该设备可能引发对于人员和财产的危险。

为了您的安全



- 不要让儿童或对其行为没有意识的人员接触设备包装和小零件，因为这可能造成危险（窒息危险！）。远离动物。

- 仅适用于欧盟国家。

该设备可以由年满3周岁的儿童以及肢体、感官或精神方面存有障碍的或缺乏经验和/或知识的人员使用，但这些使用人员必须受到监督或在设备安全使用方面受过指导并且了解可能引发的危险。不要让儿童玩耍设备。不能由儿童进行清洁和用户维护，除非在监督情况下。

- 身体、感官或精神能力下降或缺乏经验和知识的人（包括儿童）不得使用本设备，除非他们得到了有关使用本设备的监督或指导。必须对儿童进行监督，以免他们玩弄该设备。

- 在使用前请进行一次目检，以确保设备没有损坏，尤其是电源线和插头。

- 如果设备功能不正常或已经损坏，不得继续使用设备。



- 切勿在电源线或供电装置损坏的情况下使用设备。

- 本设备的电源线不能更换。导线损坏时，必须将泵报废。

- 只能由一家 EHEIM 服务部门进行维修。

- 不要将设备支撑在电源线上，切断电源时，请始终拔插头，而不要拉伸电缆或设备。

- 保护电源线，防止其因高温、油和锋利边缘而损坏。

- 只能执行本说明书中描述的工作。

- 切勿在设备上和技术修改。

- 只能使用原装的设备备件和配件。

- 应通过可测量最大 30 mA 故障电流的故障电流保护装置对设备进行保护。如遇到问题请联系电气专业人员。

- 在不使用时、安装或拆卸零件之前以及在进行所有清洁和维护工作之前，原则上应将鱼缸中的所有设备与电源断开。



- 防止湿气进入插座和电源插头。建议用电源电缆构建一个滴环，以防沿电缆流淌的水进入插座。

- 设备的电气数据必须与电源数据一致。您可以在铭牌、包装上或本说明书中找到这些数据。

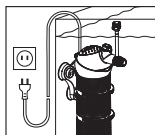

4. 功能

- A ① 帶有軟管和氣流調節閥的擴散器 ② 噴頭管 ③ 功率調節器 ④ 泵頭 ⑤ 帶有軸的軸套管 ⑥ 泵輪 ⑦ 泵蓋 ⑧ 帶有吸附圈的固定件 ⑨ 泵頭支座 ⑩ 柵格狀蓋板 ⑪ 精細濾芯 ⑫ 預濾芯 ⑬ 過濾器 ⑭ 過濾器底部 ⑮ 夾頭。

採用模塊式結構的內置式過濾器通過連續不斷的迴圈、有目的的表面運動和可調的氧氣供應，確保水族箱中的水只需一道工序就能得到機械生物式清潔。

通過可以三維旋轉的泵頭來調節水流方向。功率調節器決定所希望的流量，用擴散器或噴頭管可以控制對水的空氣供應量。

在過濾容器中，泡沫芯負責機械式清潔，EHEIM SUBSTRATpro負責有效地進行水的生物淨化。

用實用的固定件可以將過濾器固定在水族箱內，用手一抓就可以將它取出。

5. 安裝 / 調試

- B 將帶有空氣軟管和氣流調節閥的擴散器或噴頭管插到流出管接頭上。

- C 轉動固定件上的吸附圈，將它壓入相應的支座中。將過濾器卡入固定件中，並固定在水族箱的內壁上。

- D 放置過濾器時，注意泵頭必須正好位於水面之下（大約1cm）。將泵頭調節到所希望的流出範圍和表面角度。

- E 通過旋轉功率調節器可以按照需要將泵的功率設置成無級可調。通過擴散器的氣流調節閥可以控制對水的氧氣供應。**注意：**擴散器的功率會根據汙染程度而下降。

6. 清潔

- F** 切斷過濾器的電源，隨後將它從固定件中朝上拉出。
- G** 輕輕按壓相應的夾頭可以很方便地將各個過濾器分離。
- H** 接著洗淨模組，更換預濾芯。只應將生物濾芯 EHEIM SUBSTRATpro 置於溫水下稍稍沖洗，這樣能保留細菌毯，並能加速新細菌的生長。
- I** 抓住柵格式蓋板上專備的邊緣，從泵頭的支座中將它拉出。清洗或更換精細濾芯。隨後將清洗過的過濾器部件按照給定的形狀重新組裝好，直至能聽到鎖定聲。
- 注意：**過濾器不得超載，否則它不再精確匹配。

7. 維護

- K** 切斷過濾器的電源，隨後將它從固定件中朝上拉出。為能取下泵頭，應從泵頭支座中拉出泵。
- L** 拿掉泵蓋，取出泵輪和軸，並清洗它們。從泵頭上拔出功率調節器和擴散器/噴頭管。用清洗刷（訂購號為4009560）刷淨泵腔，導水管，噴頭管和流出口。
- 接下來應重新裝入泵輪，且應注意軸套管安置到位。關閉泵蓋，重新裝上泵頭。

8. 附件

- A** 可以通過過濾器將內置式過濾器專門用來處理水，並可視需要填入其他原裝EHEIM 過濾材料
- B¹** 2個濾芯（訂購號為2618060）
- B²** 2個活性炭濾芯（訂購號為 2628080）
- C** 2個濾芯（訂購號為 2618080）
- D¹** 寬噴射頭（訂購號為 4009680）
- D²** 噴頭組（訂購號為 4009700）
- E** 2個擴充套件（訂購號為 4009620）

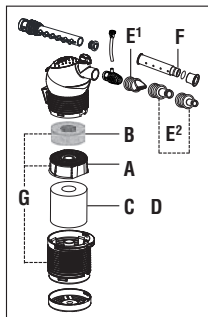

9. 停止运转和处理

儲藏



1. 將設備從魚缸中取出。
2. 清潔設備
3. 防凍存放設備。

處理



在處理設備時，請注意相應的法律規定。關於歐共體範圍內電氣和電子設備處理的信息：在歐共體範圍內，針對電氣設備處理存在相應的國家規定，這些規定均基於關於電氣廢舊設備(WEEE)的歐盟指令 2012/19/EC。根據這些規定，不得將設備與市政垃圾或家庭垃圾一起進行處理。當地的收集部門或回收中心免費接收該設備。產品包裝由可回收的材料構成。請環保地處理這些材料並將其輸送到回收中心。

제품 매뉴얼의 번역

바이오파워 160 / 200 / 240 내부 필터

1. 일반 사용자 지침

조작 매뉴얼 사용에 대한 정보



- ▶ 기기를 처음 사용하기 전에 조작 매뉴얼을 완전히 읽고 이해해야 합니다.
- ▶ 조작 매뉴얼을 제품의 일부라고 여기고 안전하고 접근하기 쉬운 장소에 보관하십시오.
- ▶ 기기를 제3자에게 전달하는 경우 이 조작 매뉴얼을 함께 전달하십시오.

기호 설명

기기에 사용되는 기호는 다음과 같습니다.



이 기기는 실내에서만 사용해야 합니다. 수족관 전용.



이 기기의 보호등급은 II입니다.

IPX8

이 기호는 기기가 영구 침수로부터 보호되고 있음을 나타냅니다.



이 기기는 관련 국가 규정 및 지침에 따라 인증되었으며, EU 표준을 준수합니다.

이 조작 매뉴얼에는 다음과 같은 기호 및 신호가 사용됩니다.



위험

이 기호는 사망이나 중상을 초래할 수 있는 감전 위험이 있음을 나타냅니다.



위험

이 기호는 사망이나 중상을 초래할 수 있는 위험을 나타냅니다.



경고

이 기호는 증상 또는 건강상의 위험을 초래할 수 있는 위험을 나타냅니다.



주의

이 기호는 물질적 손상의 위험을 나타냅니다.



유용한 정보와 팁을 기억하십시오.

인쇄 규칙



그림에 대한 참조. 이 경우 그림 A를 참조하십시오.



작업을 수행하라는 메시지입니다.

2. 적용

기기 및 납품 범위에 포함되는 모든 부품은 개인 용도로 사용되어야 하며, 다음 사항에만 사용해야 합니다:

- 담수 및 해수 수족관의 수족관 물 청소용
- 실내용
- 기술 데이터 준수

기기에 적용되는 제한 사항은 다음과 같습니다:

- 상업적 또는 산업적 목적으로 사용금지
- 수온이 35°C를 초과할 수 없음
- 부식성, 가연성, 공격적 또는 폭발성 물질, 식품 및 식수.
- 물 흐름 없이는 절대 작동하지 마십시오.

3. 안전 지침

기기를 잘못 사용하거나 의도한 대로 사용하지 않거나 안전지침 유의하지 않을 경우, 사람과 재산에 대한 위험이 이 기기에서 발생할 수 있습니다.

당신의 안전을 위해

- 제품 포장이나 작은 부품을 어린이 또는 자신의 행동에 대해 올바르게 인지하지 못하는 자의 손이 닿지 않는 곳에 보관하십시오. 그렇지 않을 경우 위험이 발생할 수 있습니다. (질식 위험!) 반려동물과 접촉하지 않도록 보관하십시오.



- **유류시장전용:**
이 기기는 3세 이상의 어린이가 사용할 수 있으나 신체적, 정신적 능력이 제한된 사람 (아이포함) 이나 안전을 담당하는 사람 의 감독을 받지 아니하거나 그 사람으로부터 장비 사용 방법에 대한 지시를 받지 않은, 경험이나 지식이 없는 사람을 위한 것이 아닙니다. 어린이가 이 장비를 가지고 노는 것을 허용하지 마십시오. 어린이가 감독 없이 청소하거나 사용자 유지보수를 수행하지 않도록 하십시오.

- 신체적 감각적 또는 정신적 능력이 제한되어 있거나 경험과 지식이 부족한 사람 (어린이 포함) 은 감독이나 지시를 받지 않는 한 장치를 사용할 수 없습니다 어린이가 장치를 가지고 놀지 않도록 감독해야 합니다.



- 사용하기 전에 육안 검사를 수행하여 장치, 특히 전원 코드와 플러그가 손상되지 않았는지 확인하십시오.

- 제대로 작동하지 않거나 손상된 경우 장치를 사용하지 마십시오.
- 손상된 전원 케이블이나 전원 공급 장치와 함께 제품을 사용하지 마세요.
- 이 기기의 전원 케이블은 교체할 수 없습니다. 전원 코드가 손상된 경우 장치를 폐기해야 합니다.
- 수리는 EHEIM 서비스 센터에서만 수행할 수 있습니다.

- 전원 코드를 잡고 장치를 옮기지 마십시오. 주전원에서 분리할 때는 항상 케이블이나 장치가 아닌 플러그를 잡아당기십시오.

- 열, 기름 및 날카로운 모서리로부터 전원 코드를 보호하십시오.

- 이 지침에 설명된 작업만 수행하십시오.

- 장치를 기술적으로 변경하지 마십시오.

- 장치용 정품 예비 부품 및 액세서리만 사용하십시오.



- 이 장치는 최대 정격 잔류 전류가 30mA인 잔류 전류 장치로 보호해야 합니다. 질문이나 문제가 있으면 전기 기술자에게 문의하십시오.

- 사용하지 않을 때, 부품을 설치 또는 제거하기 전, 모든 청소 및 유지 보수 작업 전에 항상 수족관의 모든 장치를 전원 공급 장치에서 분리하십시오.

- 소켓과 전원 플러그를 습기로부터 보호하십시오. 케이블을 따라 흐르는 물이 소켓에 도달하여 단락을 일으키는 것을 방지하기 위해 주 전원 케이블에 드립 루프를 형성하는 것이 좋습니다.

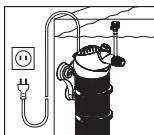

- 장치의 전기 데이터는 장치의 데이터와 일치해야 합니다. 전력망을 일치시킵니다. 이 데이터는 다음에서 찾을 수 있습니다. 명판, 포장 또는 이 설명서에 나와 있습니다.

4. 기능

- A** ① 호스 및 공기 조절 밸브가 있는 디퓨저 ② 노즐관 ③ 전력조절기 ④ 펌프 헤드 ⑤ 샤프트와 축받이 ⑥ 임펠라 ⑦ 펌프커버 ⑧ 흡착고무와 클립 ⑨ 펌프 헤드 고정기구 ⑩ 덮개 ⑪ 미세필터패드 ⑫ 프리필터 카트리지가 ⑬ 여과기 ⑭ 필터베이스 ⑮ 클립

단일 작업으로, 이 모듈식 내부 여과기는 영구 순환, 특정 표면 이동 및 제어 가능한 산소 공급으로 수족관 물의 기계적·생물학적 여과를 보장합니다.

3차원으로 회전하는 펌프헤드 덕분에 유출 방향을 조정할 수 있습니다. 출력 조절기는 원하는 유량을 결정하며, 공기 농도는 디퓨저 또는 노즐 튜브를 사용하여 조절할 수 있습니다.

여과기 내부의 폼 카트리지는 물의 물리적 여과와 동시에 생물학적 여과를 보장합니다.

실용적인 홀더는 여과기를 수조 내부에 배치하고 쉽게 제거할 수 있도록 합니다.

5. 설치 작동

- B 호스 및 공기 조절 밸브가 있는 디퓨저를 출수구에 연결합니다.
- C 홀더의 흡입 컵을 비틀어 각 마운트에 끼우세요. 홀더에 필터를 걸고 수족관 내부 디스크에 부착합니다.
- D 펌프 헤드에 물 표면에 위치하도록 여과기를 넣습니다. 펌프 헤드를 필요한 유출 면적 및 표면 각도로 조정합니다.
- E 전력조절기를 돌리면 펌프 전원을 필요한 설정으로 무한정 조정할 수 있습니다. 디퓨저의 공기 조절 밸브는 물에 첨가할 산소의 양을 조절하는데 사용됩니다. **중요** : 디퓨저의 전력은 오염 정도에 따라 감소합니다.

6. 청소

- F 전원 공급 장치에서 여과기를 분리한 다음 홀더에서 위로 당겨 빼내십시오.
- G 개별 필터 용기는 클립에 약간의 압력을 가하면 서로 쉽게 분리할 수 있습니다.
- H 이제 모듈을 청소하고 필터 카트리지를 세척하십시오. 130, 180 모델의 카트리지들은 박테리아를 보존하고 새로운 생성을 가속화하기 위해 미지근하고 흐르는 물에 살짝 헹궈야 합니다.
- I 펌프 헤드를 제거하려면 펌프 헤드 소켓에서 펌프를 빼내십시오. 뚜껑을 열고 필터 패드를 청소하거나 신제품으로 교체하십시오. 청소된 필터 구성 요소를 다시 조립하고 올바른 방법으로 조립하도록 주의하며 마무리하십시오.

7. 유지보수

- K **전원 공급 장치에서 필터를 분리하십시오** 펌프 헤드를 제거하려면 펌프 헤드 소켓에서 펌프를 빼내십시오.
- L 펌프 커버를 탈거하고 임펠러와 베어링 박스를 꺼내 청소하십시오. 펌프 헤드에서 디퓨저/노즐 튜브와 파워 레귤레이터를 당겨 빼내십시오. 특수 클리닝 브러시(4009560)를 사용하여 유입 및 유출 개구부를 청소합니다.

그런 다음 임펠러를 재장착하고 베어링 박스가 올바른 위치에 있는지 점검하십시오. 펌프 커버를 닫고 펌프 헤드를 다시 삽입하십시오.

8. 액세서리

- A 필터 용기를 통해서 여과 목적에 따라 사용될 수 있으며 필요에 따라 에하임 필터 재료로 채워질 수 있습니다.
- B¹ 필터 카트리지 2개(2618060)
- B² 활성 카본 카트리지(2628080)
- C 필터 카트리지 2개(2618080)
- D¹ 와이드젯 파이프(4009680)
- D² 노즐 세트(4009700)
- E 확장 세트 2(4009620)

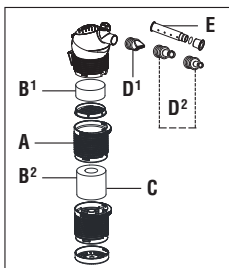

9. 해체

보관



1. 아쿠아리움에서 장치를 제거합니다.
2. 기기를 청소합니다.
3. 기기를 성애가 끼지않는 장소에 보관하십시오.

폐기



기기를 폐기할 때는 각 법령 규정에 유의합니다. 유럽 연합의 전기 및 전자 기기 처리에 관한 정보: 유럽 연합 내에서, 전기 작동 장치의 폐기는 폐전기 및 전자 장비에 관한 EU 지침 2012/19/EU에 근거한 국가 규정에 의해 관리됩니다. 해당 기기는 더 이상 지방자치 또는 가정용 폐기물로 폐기 할 수 없습니다. 기기는 시립 수집 지점이나 재활용 센터에서 무료로 허용될 것입니다. 제품 포장은 재활용 가능한 재료로 구성되어 있습니다. 환경적으로 책임감 있는 방식으로 폐기하고 재활용할 수 있도록 하십시오.

biopower 160, 200, 240

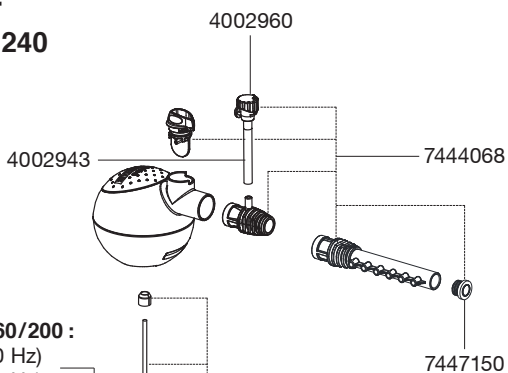

biopower 160/200 :

7655460 (50 Hz)

7655450 (60 Hz)

biopower 240 :

7655440 (50 Hz)

7655490 (60 Hz)

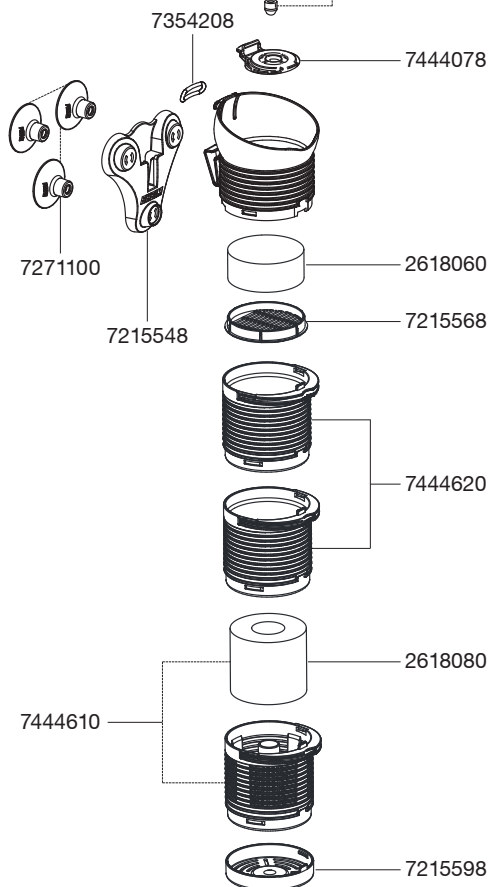

	230 V / 50 Hz		
	160	200	240
	Typ 2411	Typ 2412	Typ 2413
Für Aquarien bis For aquariums up to Pour aquariums jusqu'à Voor aquaria tot Per acquari fino a För akvarier upp till Tamaño acuarios hasta	80 - 160 l	100 - 200 l	160 - 240 l
	18 - 35 Imp. gal./h	22 - 44 Imp. gal./h	35 - 53 Imp. gal./h
Pumpenleistung Pump output Débit de la pompe Pompcapaciteit Potenza della pompa Pumpkapacitet Caudal bomba	180 - 550 l/h	210 - 650 l/h	280 - 750 l/h
	40 - 121 Imp. gal./h	46 - 143 Imp. gal./h	62 - 165 Imp. gal./h
Förderhöhe H _{max} Delivery head m wat. col. Hauteur de réf. m col. d'eau Opvoerhoogte m wk Prevalenza / m Lyfthöjd m / vst Altura máx. de bombeo / m	0,40 m	0,40 m	0,60 m
	1'4"	1'4"	2'
Volumen Filter Volume filter Volume filtre Volume filter Volume filtro Volym filter Volumen filtro	380 ml	530 ml	680 ml
	23.19 inch ³	32.34 inch ³	41.50 inch ³
Leistungsaufnahme Power consumption Consommation de courant Stroomverbruik Assorbimento Eleffekt Consumo	6 W	6 W	8 W
Abmessungen Ø x Höhe Dimensions Ø x height Dimensions Ø x hauteur Afmetingen Ø x hoogte Dimensioni Ø x altezza Måttuppgifter Ø x höjd Dimensiones Ø x altura	96 x 215 mm	96 x 270 mm	96 x 325 mm
	3.8 x 8.5 inch	3.8 x 10.6 inch	3.8 x 12.8 inch

	240 V / 50 Hz			120 V / 60 Hz		
	160	200	240	160	200	240
	Typ 2411	Typ 2412	Typ 2413	Typ 2411	Typ 2412	Typ 2413
	80 - 160 l 18 - 35 Imp. gal./h	100 - 200 l 22 - 44 Imp. gal./h	160 - 240 l 35 - 53 Imp. gal./h	80 - 160 l 21 - 42 U.S. gal./h	100 - 200 l 26 - 53 U.S. gal./h	160 - 240 l 42 - 63 U.S. gal./h
	180 - 550 l/h 40 - 121 Imp. gal./h	210 - 650 l/h 46 - 143 Imp. gal./h	280 - 750 l/h 62 - 165 Imp. gal./h	180 - 550 l/h 48 - 145 U.S. gal./h	210 - 650 l/h 55 - 172 U.S. gal./h	280 - 750 l/h 74 - 198 U.S. gal./h
	0,40 m 1'4"	0,40 m 1'4"	0,60 m 2'	0,40 m 1'4"	0,40 m 1'4"	0,60 m 2'
	380 ml 23.19 inch ³	530 ml 32.34 inch ³	680 ml 41.50 inch ³	380 ml 23.19 inch ³	530 ml 32.34 inch ³	680 ml 41.50 inch ³
	6 W	6 W	8 W	6 W	6 W	8 W
	96 x 215 mm 3.8 x 8.5 inch	96 x 270 mm 3.8 x 10.6 inch	96 x 325 mm 3.8 x 12.8 inch	96 x 215 mm 3.8 x 8.5 inch	96 x 270 mm 3.8 x 10.6 inch	96 x 325 mm 3.8 x 12.8 inch

Vervielfältigungen oder Kopien – auch auszugsweise –
nur mit ausdrücklicher Genehmigung des Herstellers.

Reproduction or copying – even parts thereof –
only with the express permission of the producer.

Les reproductions, copies et utilisations de nos logos et
matériels et produits dérivés sont interdits à l'exploitation,
de toute nature, et sont soumises au préalable, par écrit,
au consentement et à l'approbation du fabricant.

The logo consists of the word "EHEIM" in a bold, italicized, sans-serif font. The letters are black and set against a light gray rectangular background.

EHEIM GmbH & Co. KG

Ploching Str. 54

73779 Deizisau

Germany

Tel. +49 7153/70 02-01

Fax +49 7153/70 02-174

www.eheim.com