

# FLUVAL

www.fluvalaquatics.com



**UNTERWASSERFILTER**  
BEDIENUNGSANLEITUNG

U Series

**FILTROS SUMERGIBLES**  
MANUAL DE INSTRUCCIONES

**U1** 15 U.S. gal/55L

**U2** 12 - 30 U.S. gal/45 - 110L

**U3** 24 - 40 U.S. gal/90 - 150L

**U4** 34 - 65 U.S. gal/130 - 240L



**HAGEN**  
www.hagen.com

# FLUVAL

www.fluvalaquatics.com



**UNDERWATER FILTERS**  
INSTRUCTION MANUAL

U Series

**FILTRES INTERIEURS**  
MODE D'EMPLOI

**U1** 15 U.S. gal/55L

**U2** 12 - 30 U.S. gal/45 - 110L

**U3** 24 - 40 U.S. gal/90 - 150L

**U4** 34 - 65 U.S. gal/130 - 240L



**HAGEN**  
www.hagen.com

# IMPORTANT SAFETY INSTRUCTIONS

**WARNING** - To guard against injury, basic safety precautions should be observed, including the following:

## 1. READ AND FOLLOW ALL SAFETY INSTRUCTIONS

and all the important notices on the appliance before use. Failure to do so may result in loss of fish life and/or damage to this appliance.

2. **DANGER** - To avoid possible electric shock, special care should be taken since water is employed in the use of aquarium equipment. For each of the following situations, do not attempt repairs yourself; return the appliance to an authorised retailer for service or discard the appliance.

A. If the appliance shows any sign of abnormal water leakage or if RCD (or GFCI - Ground Fault Current Interrupter) switches off disconnect the power supply cord from mains and remove the filter pump from water.

B. Carefully examine the appliance after installation. It should not be plugged if there is water on parts not intended to be wet.

C. Do not operate any appliance if it has a damaged cord or plug, or if it is malfunctioning or it is dropped or damaged in any manner. The power cord of this appliance cannot be replaced; if the cord is damaged, the appliance should be discarded. Never cut the cord.

D. To avoid the possibility of the appliance plug or socket getting wet, position the appliance to one side of a wall mounted socket to prevent water from dripping onto the socket or plug. A "drip loop" (see illustration a) should be arranged by the user for the cord connecting appliance to a socket. The "drip loop" is that part of the cord below the level of the socket or the connector if an extension cord is used, to prevent water travelling along the cord and coming in contact with the socket. If the plug or socket does get wet, DON'T unplug the cord. Disconnect the fuse or circuit breaker that supplies power to the appliance. Then unplug and examine for presence of water in socket.

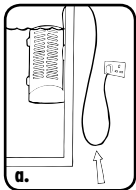

3. **WARNING** - This appliance can be used by children aged 8 years and above, persons with reduced physical, sensory or mental capabilities or lack of experience and knowledge if they have been given supervision or instruction concerning use of the appliance in a safe way and understand the hazards involved. Children shall not play with the appliance. cleaning and user maintenance shall not be made by children without supervision.

4. To avoid injury, do not touch moving parts or hot parts.

5. **CAUTION** - Always unplug or disconnect all appliances in the aquarium from electricity supply before placing hands in water, before putting on or taking off parts and whilst the equipment is being installed, maintained or handled. When inserting or removing the filter pump from the water, always pull out the main electricity plug. Never yank cord to pull plug from outlet. Grasp the plug and pull to disconnect. Always unplug an appliance from an outlet when not in use.

6. This appliance is an aquarium filter pump for use in ornamental aquariums. Do not use this appliance for other than its intended use (i.e.: don't use it with inflammable or drinkable liquids, in swimming pools or other situations where people are immersed, in garden ponds, bathrooms, etc.). This appliance is suitable for use in water temperatures up to 35 °C. The use of attachments not recommended or sold by the appliance manufacturer may cause a dangerous situation.

7. This filter pump is suitable for INDOOR/HOUSEHOLD use only. Do not install or store the appliance where it will be exposed to the weather or to temperatures below freezing.

8. Make sure that this appliance is securely installed before operating it and that the electrical connection is in accordance with the data on the rating label. Do not allow pump to run dry. The filter pump must be immersed in water completely. This filter pump must never operate outside of water.

9. If an extension cord is necessary, a cord with proper rating should be used. A cord rated for less amperes or watts than the appliance rating may overheat. Care should be taken to arrange the cord so that it will not be tripped over or pulled. The connection should be carried out by a qualified electrical installer.

10. **SAVE THESE INSTRUCTIONS** For the complete use and understanding of this product it is recommended that this manual is thoroughly read and understood. Failure to do so may result in damage to this product.

## FILTER PREPARATION

1. Remove filter from bracket (U2, U3, U4) by tilting forward and pulling upwards (a).
2. Remove the motor from the bottom of the filter by squeezing the blue tabs and pulling down (b). Gently pull out the impeller fan from the motor (c), rinse the impeller and attached cylindrical magnet with clean water (d). Place back into the motor and re-attach the motor to the filter.
3. Open the flip top cover and remove the filter media.
4. Rinse the foam pad/s and cartridges in clean water
5. Remove and open the central media cartridge (Fluval U2/3/4 only) and empty the Biomax biological media from its bag into the cartridge, rinsing under a running tap.
6. Attach the suction cups to the filter body (Fluval U1) (e) or filter bracket (Fluval U2/3/4) (f)
7. Insert the directional nozzle/s to the water outlet/s (g), ensuring the nozzle with the venturi vent is installed on the top nozzle (Fluval U2/3/4 only)
8. If using the venturi aeration system, place it into the top of the nozzle (g).

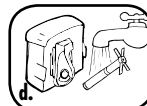
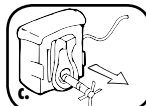
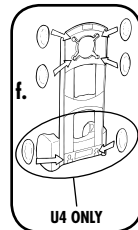
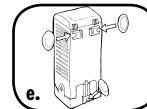
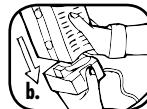

## INSTALLING THE FLUVAL CLEAN & CLEAR WATER CLEANSING CARTRIDGE (AVAILABLE SEPARATELY)

The Fluval Clean & Clear cartridge has been proven to reduce phosphate and nitrate levels for clearer, safer water and longer intervals between water changes. Replace every month for optimal effectiveness.

1. Fluval U1: Remove the central foam cut-out section and retain for future use if required. Remove the Clean & Clear cartridge from its bag and insert fully into the foam, with the easy removal tab on top (a-b).

**The use of media other than that designed specifically for use with Fluval U filters may obstruct water flow or damage the impeller – proceed with caution and at your own risk.**

2. Fluval U2/3/4: Remove and open the central media cartridge (c) and position the Biomax biological media into the top half of the cartridge. Insert the Clean & Clear cartridge/s into the lower half of the cartridge (d) (one cartridge in Fluval U2, two cartridges in Fluval U3/4).

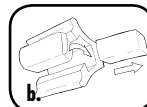

## INSTALLING THE FILTER

**WARNING:** Disconnect the electrical plug of all appliances inside the aquarium before putting hands into the water.

1. Fluval U2/3/4 only: Slide the filter into its bracket and clip into place, ensuring the power cable is correctly routed through the cable clip.
2. Position the filter so the top outlet is at least 1 cm below the water surface, with the venturi above the water surface (if used).
3. Firmly push the suction cups onto the aquarium glass.
4. With dry hands, plug the filter in, ensuring a drip loop is built into the cable.

## FILTER ADJUSTMENT

1. Turn the blue water control paddle located under the lid to adjust flow rate and direction.
2. Fluval U2/3/4: Water flow can be directed as follows:
  - A. Top output – for maximum circulation and oxygenation
  - B. Spray bar – a gentle flow ideal for planted aquariums
  - C. Bottom output – for deep water agitation and maximum circulation
3. Turn the blue dial on the venturi device (if used) to adjust the volume of air produced (NOTE: Air from the Venturi will only be purged from the top output)

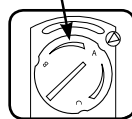
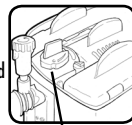

## FILTER MAINTENANCE

**WARNING:** Disconnect the electrical plug of all appliances inside the aquarium before putting hands into the water.

It is vitally important that you regularly clean your filter media and impeller to maintain peak performance and extend your filter's life.

We recommend you follow the schedule below – you may wish to set reminders in your calendar to ensure essential maintenance is not missed. This should be part of your regular aquarium maintenance.

### IMPORTANT

NEVER use tap water to clean filter media as this will kill the beneficial bacteria that help keep your water healthy. NEVER use soap or detergents as these can harm aquatic life. NEVER replace all filter media at once, stagger your media changes to avoid losing all beneficial bacteria.



1. Remove filter foam/s, poly-carbon cartridges and Biomax biological media and rinse in water removed from the aquarium (i.e. during a partial water change).
2. Replenish lost beneficial bacteria with a dose of Fluval Cycle Biological Supplement.



1. Remove and clean the filter impeller as follows:
  - i. Unplug the power cord and gently remove the filter from the aquarium.
  - ii. Remove the motor at the filter's base by squeezing the blue tabs and gently pulling it away from the filter (a).
  - iii. Grasp the impeller fan and gently pull it out of the impeller well (b).
  - iv. Rinse and clean the impeller and attached cylindrical magnet in clean water (never use detergents or soap) (c).
  - v. Clean the impeller well using a small brush or cotton ear bud (d).
  - vi. Reverse the above procedure to reassemble the motor.
2. Replace one poly-carbon cartridge (Fluval U2/3/4 only) and the Clean & Clear Water Cleansing cartridge/s, if used.
3. Replenish lost beneficial bacteria with a dose of Fluval Cycle Biological Supplement.

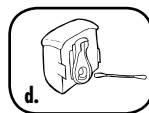
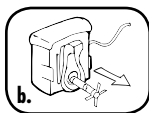
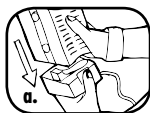

1. Replace one filter foam, adding a dose of Fluval Cycle to the new foam to kick start biological colonisation.
2. Replace half the Biomax biological media, adding a dose of Fluval Cycle to the fresh Biomax.

The impeller is the motor's only moving part and will wear out over time. A replacement may be ordered from your local Fluval dealer or by visiting [www.hagen.com](http://www.hagen.com). For a full listing of replacement parts please visit [www.hagen.com](http://www.hagen.com)

## 3 YEAR WARRANTY

Fluval U Series Power Filters are guaranteed against defects in material or workmanship under normal aquarium usage and service for 3 years. We offer a 3 year guarantee on all non-replaceable parts which means that the filter will be repaired or replaced at the manufacturer's discretion, free of charge, when the complete pump is returned with proof of purchase and postage paid. This warranty does not apply to any filter that has been subjected to misuse, negligence, or tampering. No liability is assumed with respect to loss or damage to livestock or personal property irrespective of the cause thereof. THIS DOES NOT AFFECT YOUR STATUTORY RIGHTS.

### FOR AUTHORIZED GUARANTEE REPAIR SERVICE:

For Authorized Warranty Service please return (well packaged and by registered post) to the address below enclosing dated receipt and reason for return.

If you have any queries or comments about the operation of this product, please let us try to help you before you return the product to your retailer. Most queries can be handled promptly with a phone call. When you call (or write), please have all relevant information such as model number, age of product, details of aquarium set-up, as well as the nature of the problem.

CANADA: Hagen Industries, Consumer Repair, 3235 Guénette, Montréal QC H4S 1N2

U.S.A.: Rolf C. Hagen (U.S.A.) Corp., 305 Forbes Blvd, Mansfield, MA. 02048

UK: Rolf C. Hagen (UK) Ltd, Customer Service Department

California Drive, Whitwood Ind Est., Castleford

West Yorkshire WF10 5QH

CALL US ON OUR TOLL-FREE NUMBER:

Canada only: 1-800-554-2436 between 9:00 a.m. and 4:30 p.m. Eastern Standard Time. Ask for Customer Service.

U.S. only: 1-800-724-2436 between 9:00 a.m. and 4:00 p.m. Eastern Standard Time. Ask for Customer Service.

UK Only: Helpline Number 01977 521015. Between 9:00 AM and 5:00 PM, Monday to Thursday and 9:00 AM and 4:00 PM on Friday (excluding Bank Holidays)

To register your warranty on line or for more information on this and other products go to [www.hagen.com](http://www.hagen.com).

**RECYCLING:** This product bears the selective sorting symbol for waste electrical and electronic equipment (WEEE). This means that this product must be handled pursuant to European Directive 2012/19/EU in order to be recycled or dismantled to minimize its impact on the environment. Check with your local Environmental Agency for possible disposal instructions or take to an official council registered refuse collection point.



Electronic products not included in the selective sorting process are potentially dangerous for the environment and human health due to the presence of hazardous substances.

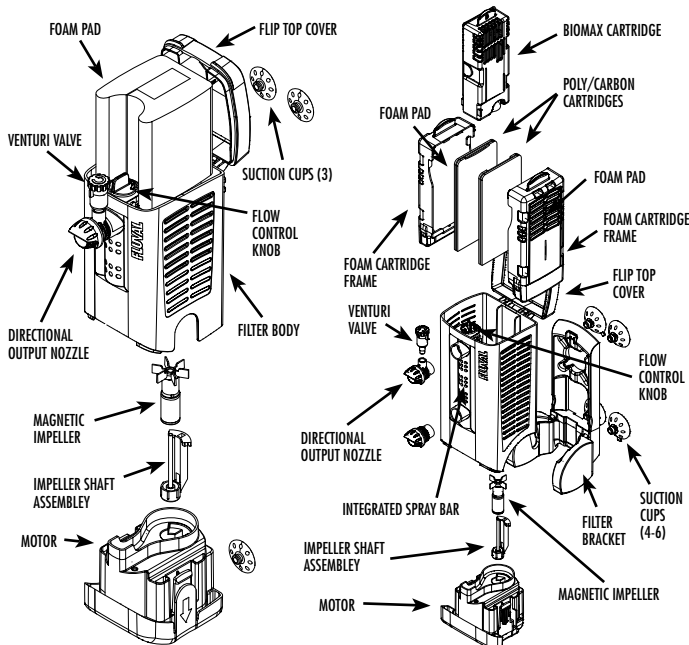

### U1 Parts

### U2, U3, U4 Parts

### REPLACEMENT MEDIA

A485 - Fluval U1 Filter Foam Pad

A481 - Fluval U2 Clearmax Cartridge (2pcs)

A486 - Fluval U2 Filter Foam Pad (2pcs)

A490 - Fluval U2 Poly/Carbon cartridge (2pcs)

A482 - Fluval U3 Clearmax Cartridge (2pcs)

A487 - Fluval U3 Filter Foam Pad (2pcs)

A491 - Fluval U3 Poly/Carbon Cartridge (2pcs)

A483 - Fluval U4 Clearmax Cartridge (2pcs)

A488 - Fluval U4 Filter Foam Pad (2pcs)

A492 - Fluval U4 Poly/Carbon cartridge (2pcs)

A495 - Fluval Biomax 170g (for Fluval U2, U3, U4)

A499 - Fluval Clean & Clear Cartridge

# MESURES DE SÉCURITÉ IMPORTANTES

**MISE EN GARDE:** pour éviter toutes blessures, il faut observer les précautions de sécurité, y compris les suivantes :

## 1. LIRE ET RESPECTER TOUTES LES CONSIGNES DE SÉCURITÉ

avant usage et tous les avis importants apparaissant sur l'appareil. Manquer à ces précautions pourrait entraîner la perte de poissons ou des dommages à l'appareil.

**2. DANGER** - pour éviter tout risque d'électrocution, il faut porter une attention particulière puisque de l'eau est utilisée avec les équipements d'aquarium. Dans chacune des situations, ne pas essayer de réparer l'appareil soi-même, le retourner plutôt à un service autorisé de réparation ou le jeter.

**A.** Si l'appareil montre un signe de fuite d'eau anormal ou si le dispositif différentiel (ou disjoncteur de fuite à la terre) se déclenche, débranchez immédiatement l'appareil de l'alimentation électrique et ensuite retirer le filtre de l'eau.

**B.** Examiner attentivement l'appareil après l'installation. Il ne devrait pas être branché s'il y a de l'eau sur des pièces ne devant pas être mouillée.

**C.** Ne pas faire fonctionner un appareil dont la prise ou le fil électrique est endommagé, qui ne fonctionne pas correctement, qui est tombé ou a été endommagé d'une quelconque manière. Le câble électrique de cet appareil ne peut pas être remplacé. S'il celui-ci est endommagé, il faut jeter l'appareil. **NE JAMAIS COUPER LE CÂBLE ÉLECTRIQUE.**

**D.** Afin d'éviter que la prise de l'appareil ou la prise de courant soient mouillées, placer l'appareil au plus près de la source d'alimentation électrique et faire en sorte que l'eau ne s'égoutte pas sur la prise. Une « boucle d'égouttement » (voir illustration 1) devrait être formée avec le câble électrique reliant l'appareil à la prise de courant. La « boucle d'égouttement » est la partie du câble se trouvant sous la prise de courant ou le raccord, si une rallonge est utilisée, afin d'empêcher l'eau de glisser le long du câble et d'entrer en contact avec la prise de courant.

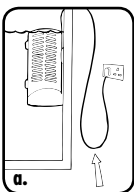

Si les prises de courant sont mouillées, **NE PAS** débrancher l'appareil. mettre d'abord hors circuit le fusible ou le disjoncteur qui alimente en électricité et ensuite débrancher l'appareil. Vérifier qu'il n'y a pas d'eau dans la prise.

**3. MISE EN GARDE:** Il est nécessaire de surveiller étroitement les enfants qui se trouvent à proximité de cet appareil ou qui l'utilisent. Cet appareil ne doit pas être utilisé par des personnes (y compris des enfants) aux capacités physiques, sensorielles ou mentales réduites ou manquant d'expérience ou de connaissances, à moins qu'elles soient placées sous la supervision d'une personne chargée de leur sécurité ou qu'elles aient reçu les directives nécessaires à l'utilisation de cet appareil. Bien surveiller les enfants pour les empêcher de jouer avec cet appareil.

**4.** Pour éviter toute blessure, ne toucher aucune pièce mobile ni chaude.

**5. ATTENTION:** Toujours débrancher de l'alimentation électrique tous les appareils situés à l'intérieur de l'aquarium avant de mettre les mains dans l'eau, d'insérer ou de retirer des pièces, et avant d'installer, d'entretenir ou de manipuler l'équipement. Au moment de déposer le filtre dans l'eau ou de l'en retirer, toujours le débrancher de l'alimentation électrique. Ne jamais tirer sur le câble électrique pour débrancher l'appareil, mais plutôt prendre la prise entre les doigts et tirer. Toujours débrancher tout appareil non utilisé.

**6.** cet appareil est un filtre submersible avec une pompe intégrée conçu pour des aquariums ornementaux. Ne pas l'employer pour un usage autre que celui prévu (c.-à-d. ne pas l'utiliser avec des liquides inflammables ou potables, ni dans des piscines, jardins aquatiques, salle de bains, etc.). cet appareil a été fabriqué pour fonctionner dans l'eau à des températures ne dépassant pas 35°C. l'emploi de fixations ni recommandées ni vendues par le fabricant peut être source de situations dangereuses.

**7.** ce filtre submersible avec une pompe intégrée convient à un **USAGE DOMESTIQUE** et à l'**INTÉRIEUR** seulement. Ne pas installer ni ranger l'appareil où il serait exposé aux intempéries ou à des températures sous le point de congélation.

**8.** Avant de faire fonctionner cet appareil, s'assurer qu'il est solidement installé et que le raccordement électrique a été effectué conformément aux spécifications inscrites sur sa plaque signalétique. Ne jamais le laisser fonctionner sans eau. Le filtre submersible avec une pompe intégrée doit être complètement immergé. Il ne doit jamais fonctionner hors de l'eau.

**9.** si une rallonge électrique est nécessaire, vérifier qu'elle est d'un calibre suffisant. Un câble électrique de moins d'ampères ou de Watts que l'appareil peut surchauffer. Des précautions devraient être prises afin d'éviter que l'on tire sur la rallonge où que l'on trébuché dessus. Le raccordement devrait être effectué par un électricien qualifié.

**10. CONSERVER CES INSTRUCTIONS** pour bien comprendre le fonctionnement de cet appareil, il est recommandé de lire le mode d'emploi au complet. manquer à ces précautions pourrait entraîner des dommages à l'appareil.

## PRÉPARATION DU FILTRE

- Sortir le filtre de son support (U2, U3, U4) en l'inclinant vers l'avant, puis en le soulevant **(a)**
- Retirer le moteur à partir du fond du filtre en pressant sur les languettes bleues puis en tirant vers le bas **(b)**. Tirez doucement sur la turbine du moteur **(c)**, rincer l'hélice et l'aimant cylindrique attachée avec de l'eau du robinet **(d)**. Replacer la turbine dans le moteur et refixer le moteur au filtre.
- Ouvrez le capot supérieur et retirez le support de filtration.
- rincer sous l'eau Claire la/les mousse(s) et la cartouche filtrante.
- Retirez et ouvrir la cartouche du support central (Fluval U2/3/4 uniquement) et ôter le milieu biologique Biomax de son sac et vider-le ensuite dans la cartouche. Rincer sous l'eau du robinet.
- Attacher les ventouses sur le corps de filtre (Fluval U1) **(e)** ou sur le support de filtre (Fluval U2/3/4) **(f)**
- Insérez le(s) bec(s) de sortie directionnel(s) à la sortie d'eau/s **(g)**, assurez-vous que la buse d'aération venturi est installée sur l'embout supérieur (Fluval U2/3/4 uniquement).
- En cas d'utilisation du système d'aération du venturi, le placer dans la partie supérieure de la buse **(g)**.

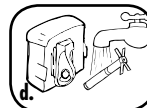
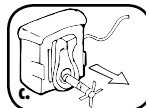
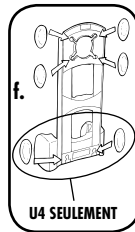
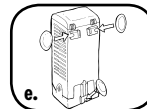
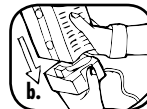

## INSTALLATION DE LA CARTOUCHE DE NETTOYAGE FLUVAL CLEAN & CLEAR (VENDUE SEPARÉMENT)

**AVERTISSEMENT:** Débranchez la prise électrique de tous les appareils situés à l'intérieur de l'aquarium avant de mettre les mains dans l'eau.

La cartouche Fluval Clean & Clear est la plus efficace pour réduire considérablement les niveaux phosphate et nitrate pour obtenir une eau plus claire, plus sûre et avoir de plus longs intervalles entre les changements d'eau. Remplacer tous les mois pour une efficacité optimale.

- FU1 Fluval:** Retirer la partie centrale de la mousse et conserver-la pour une utilisation future si nécessaire. Retirez la cartouche Clean & Clear de son sac et l'insérer complètement dans la mousse, place la tirette de retrait facile sur le haut **(ab)**.
- Fluval U2/3/4:** Retirez et ouvrir la cartouche de filtration centrale **(c)** et positionner le milieu biologique Biomax dans la moitié supérieure de la cartouche. Insérez la cartouche(s) Clean & Clear dans la moitié inférieure de la cartouche **(d)** (une cartouche dans Fluval U2, deux cartouches dans Fluval U3/4)

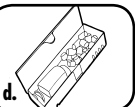
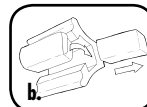

## INSTALLATION DU FILTRE

- Fluval U2/3/4 uniquement:** Faites glisser le filtre dans son support et le clipper pour le mettre en place, en s'assurant que le câble d'alimentation est correctement positionné dans le clip de passage.
- Placez le filtre de sorte que la buse de sortie par le haut soit placée au moins 1 cm en dessous de la surface de l'eau, avec le venturi au dessus de la surface de l'eau (le cas échéant).
- appuyer fermement les ventouses sur la vitre de l'aquarium.
- Prenez soin de vous sécher les mains avant de brancher le filtre. Assurez-vous de faire une boucle d'égouttement avec le câble.

## AJUSTEMENT DU FILTRE

- Tournez le bouton bleu de contrôle de l'eau située sous le couvercle pour ajuster le débit et sa direction..
- Fluval U2/3/4: Le débit d'eau peut être dirigé comme suit:
  - Sortie du haut - pour la circulation et l'oxygénation maximale
  - Barre de Spray - écoulement doux idéal pour les aquariums plantés
  - Sortie du bas - pour l'agitation de l'eau en profondeur et la circulation maximale
- Tournez la molette bleue sur le dispositif venturi (si utilisé) pour régler le volume d'air produit (NOTE: l'Air du système Venturi ne sera efficace que pour la sortie du haut)

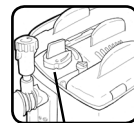

## ENTRETIEN DU FILTRE

**AVERTISSEMENT:** Débranchez la prise électrique de tous les appareils situés à l'intérieur de l'aquarium avant de mettre les mains dans l'eau.

Il est extrêmement important de nettoyer régulièrement votre support de filtration ainsi que la turbine afin de maintenir des performances optimales et prolonger la vie de votre filtre.

Nous vous recommandons de suivre le calendrier ci-dessous - vous pouvez ainsi y noter des rappels pour assurer la maintenance essentielle qu'il ne faut pas manquer. Cela devrait faire partie de votre entretien régulier de l'aquarium.

### IMPORTANT

NE JAMAIS utiliser de l'eau du robinet pour nettoyer masses filtrantes car cela va tuer les bactéries bénéfiques qui aident à garder votre eau saine. NE JAMAIS utiliser de savon ou de détergents car ils peuvent nuire à la vie aquatique. NE JAMAIS remplacer toutes les masses de filtration à la fois, échelonner vos changements pour éviter de perdre toutes les bactéries bénéfiques.



1. Retirer le filtre en mousse(s), les cartouches polyester/charbon et le Biomax et rincer le tout avec de l'eau puisée dans l'aquarium (ie lors d'un changement partiel de l'eau).
2. Reconstituer la colonie de bactéries bénéfiques perdues avec une dose de supplément Fluvial cycle biologique.



1. Retirer et nettoyer la turbine comme suit:
  - i. Débranchez le câble d'alimentation électrique et retirez délicatement le filtre de l'aquarium.
  - ii. Retirez le moteur situé à la base du filtre en appuyant sur les languettes bleues de dégagement rapide et le tirez doucement (a).
  - iii. Saisir la turbine et tirez doucement hors de son emplacement (b).
  - iv. Rincer et nettoyer la turbine et son aimant à l'eau propre (ne jamais utiliser de détergents ou savon) (c).
  - v. Nettoyer la turbine à l'aide d'un pinceau ou d'un coton-tige (d).
  - vi. Inverser la procédure ci-dessus pour remonter le moteur.
2. Remplacer une cartouche polyester-charbon (Fluvial U2/3/4 uniquement) et la cartouche Clean & Clear, si elle est utilisée.
3. Reconstituer la flore de bactéries bénéfiques perdue avec une dose de supplément Fluvial cycle biologique.

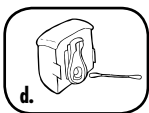
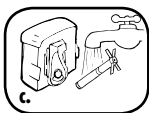
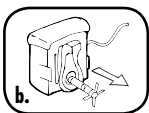
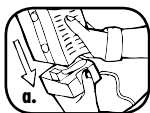

1. Changer une mousse filtrante, en ajoutant une dose de Cycle Fluvial à cette dernière pour relancer la colonisation biologique.
2. Remplacez uniquement la moitié du milieu biologique Biomax, en ajoutant une dose de Cycle Fluvial.

La turbine est la seule partie mobile du moteur qui peut subir de l'usure au fil du temps. Un remplacement de celle-ci peut être commandé auprès de votre revendeur Fluvial habituel ou en visitant [www.hagen.com](http://www.hagen.com).

Pour une liste complète des pièces de rechange s'il vous plaît visitez le site [www.hagen.com](http://www.hagen.com)

## 3 ANS DE GARANTIE

Filtres Fluvial de la série U sont garantis contre les défauts de matériaux ou de fabrication dans l'utilisation de l'aquarium et le service normal pendant 3 ans. Nous offrons une garantie de 3 ans sur toutes les pièces non remplaçables ce qui signifie que le filtre sera réparé ou remplacé à la discrétion du fabricant, gratuitement, lorsque la pompe complète est retournée avec une preuve d'achat et affranchie. Cette garantie ne couvre pas tout filtre qui a été utilisé de façon inappropriée, avec négligence ou suite à une mauvaise manipulation. Aucune responsabilité ne sera assumée quant à la perte ou des dommages aux animaux ou à des biens personnels, qu'elle qu'en soit la raison. CELA N'AFPECTE PAS VOS DROITS STATUTAIRES.

### POUR LE SERVICE AUTORISÉ DE RÉPARATION SOUS GARANTIE:

Pour la réparation d'un article sous garantie, veuillez retourner le filtre (bien emballé et par courrier recommandé ou suivi) à l'adresse ci-dessous accompagné de la preuve d'achat et d'une note expliquant la raison du retour. Si vous avez des questions ou des commentaires concernant le fonctionnement de ce produit, s'il vous plaît laissez-nous essayer de vous aider avant de retourner le produit à votre revendeur. La plupart des problèmes peuvent être traités rapidement par un appel téléphonique. Lorsque vous nous appelez (ou écrivez), s'il vous plaît pensez à avoir toutes les informations pertinentes telles que le numéro du modèle, l'âge du produit, les détails de l'aquarium mis en place, ainsi que la nature du problème rencontré.

FRANCE : Rolf C. Hagen (France) SA, Service client, PARISUD 4, Boulevard Jean Monnet, F-77388 Combs la Ville. Téléphone : (+33)01 64 88 14 18. Entre 9H00-12H30 et 13H30-17H00 du lundi au jeudi et de 9H00-12H30 à 13H30-16H00 le vendredi (hors jours fériés).

Pour enregistrer votre garantie en ligne ou pour plus d'informations sur ce sujet et d'autres produits rendez-vous sur le site [www.hagen.com](http://www.hagen.com).

**RECYCLAGE:** Ce produit porte le symbole du tri sélectif pour les équipements électriques et électroniques (DEEE). Ce qui signifie que l'on doit éliminer ce produit conformément à la directive européenne 2012/19 / UE afin d'être recyclé ou désassemblé pour minimiser son impact sur l'environnement. Vérifiez auprès de votre agence locale de l'environnement pour connaître les instructions d'élimination possibles ou déposer le produit dans un point de collecte officielle et autorisée.



Les produits électroniques non compris dans le processus de tri sélectif sont potentiellement dangereux pour l'environnement et la santé humaine en raison de la présence de substances dangereuses.

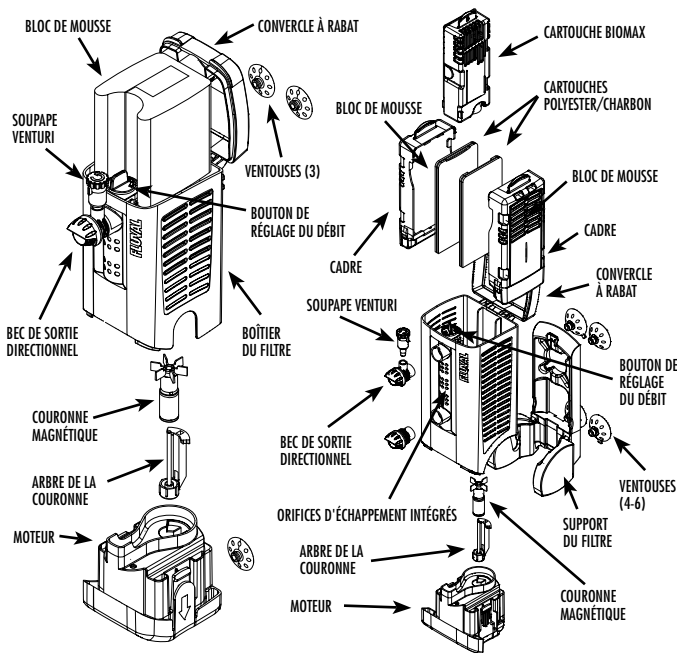

U1 Parts

U2, U3, U4 Parts

### REMPLACEMENT DES MATIÈRES DE

A485 - U1 Fluvial Bloc filtre en mousse

A481 - U2 Fluvial Cartouche Clearmax (x2)

A486 - U2 Fluvial Bloc filtre en mousse (x2)

A490 - Fluvial U2 Cartouche Poly / carbone (x2)

A482 - U3 Fluvial Cartouche Clearmax (x2)

A487 - U3 Fluvial Bloc filtre en mousse (x2)

A491 - Fluvial U3 Cartouche Poly / carbone (x2)

A483 - U4 Fluvial Cartouche Clearmax (x2)

A488 - U4 Fluvial Bloc filtre en mousse (x2)

A492 - Fluvial U4 Cartouche Poly / carbone (x2)

A495 - Fluvial Biomax 170g (pour Fluvial U2, U3, U4)

A499 - Fluvial Clean & Clear Cartridge

# WICHTIGE SICHERHEITSHINWEISE

**WARNUNG** - Zum Schutz vor Verletzungen sind grundlegende Sicherheitsvorkehrungen zu beachten, einschließlich der folgenden Hinweise:

## 1. LESEN UND BEFOLGEN SIE ALLE SICHERHEITSHINWEISE

sowie alle wichtigen Hinweise auf dem Gerät vor der Benutzung. Bei Nichtbeachtung kann dies zu Schäden an diesem Gerät und/oder Fischverlusten führen.

- GEFAHR** - Zur Vermeidung eines möglichen elektrischen Schlags sollten Sie besonders vorsichtig sein, weil bei der Benutzung dieses Gerätes Wasser verwendet wird. In den folgenden Situationen sollten Sie nicht versuchen, das Gerät selbst zu reparieren, sondern es an einen autorisierten Kundendienst zur Reparatur geben oder das Gerät entsorgen.
  - Wenn das Gerät einen abnormalen Stromverlust zeigt oder wenn sich der FI- bzw. Fehlerschutzschalter ausschaltet, ziehen Sie den Netzstecker aus dem Stromnetz und nehmen Sie die Pumpe aus dem Wasser.
  - Gerät nach der Installation sorgfältig überprüfen. Es darf nicht an das Stromnetz angeschlossen werden, wenn Teile nass geworden sind, die nicht nass werden dürfen.
  - Kein Gerät mit beschädigtem Netzkabel oder beschädigtem Stecker benutzen oder wenn es nicht richtig funktioniert, heruntergefallen ist oder anderweitig beschädigt wurde. Das Netzkabel dieses Geräts kann nicht ausgewechselt werden. Wenn das Kabel beschädigt ist, sollte das Gerät entsorgt werden. Niemals das Kabel abschneiden.
  - Um die Möglichkeit zu vermeiden, dass der Gerätestecker oder die Steckdose nass werden, sollte das Gerät neben einer Wandsteckdose so abgestellt werden, dass kein Wasser auf Steckdose oder Stecker tropfen kann. Eine „Tropfschleife“ (siehe Abbildung) sollte zur Steckdose hin gebildet werden. Die „Tropfschleife“ ist der Teil des Netzkabels, der unterhalb der Steckdose oder des Anschlusses bei Verwendung eines Verlängerungskabels liegt. Damit wird verhindert, dass Wasser das Kabel entlangwandert und mit der Steckdose in Berührung kommt. Wenn der Stecker oder die Steckdose nass werden, ziehen Sie NICHT den Stecker. Sicherung oder Stromkreisunterbrecher für das Gerät ausschalten. Erst danach das Netzkabel herausziehen und die Steckdose auf Wasser überprüfen.

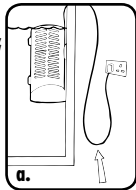

- WARNUNG** — Dieses Gerät kann von Kindern, die älter als 8 Jahre sind, benutzt werden. Personen mit eingeschränkter körperlicher, sensorischer oder geistiger Fähigkeiten oder Personen mit wenig Erfahrung im Umgang mit technischen Geräten dürfen das Gerät benutzen, wenn diese Personen unter Aufsicht stehen oder vor der Nutzung des Gerätes entsprechende Bedienungsanweisungen erhalten haben und sie sich über die involvierten Gefahren bewusst sind. Kinder dürfen nicht mit dem Gerät spielen. Wenn Kinder das Gerät reinigen oder warten, sollten sie immer beaufsichtigt werden.
- Um Verletzungen zu vermeiden, berühren Sie keine sich bewegenden oder heißen Teile.
- VORSICHT** — Grundsätzlich alle Geräte im Aquarium vom Stromnetz trennen, bevor Hände ins Wasser getaucht, Teile ein- bzw. abgebaut oder Geräte installiert bzw. gewartet werden. Immer alle Stecker ziehen, wenn die Pumpe ins Wasser getaucht oder aus dem Wasser geholt wird. Nie am Netzkabel ziehen, um den Stecker aus der Steckdose zu ziehen. Immer am Stecker anfassen und ziehen. Geräte, die nicht benutzt werden, immer vom Stromnetz trennen.
- Diese Filterpumpe ist ausschließlich für den Einsatz in Aquarien ausgelegt. Benutzen Sie diese Filterpumpe nur für den vorgesehenen Verwendungszweck (d. h. nicht mit entzündlichen oder trinkbaren Flüssigkeiten, nicht in Swimmingpools oder anderen Situationen, in denen sich Menschen im Wasser befinden, in Gartenteichen oder Badezimmern usw.). Diese Pumpe ist geeignet für den Gebrauch bei Wassertemperaturen von bis zu 35°C. Die Verwendung von Anbauteilen, die nicht vom Gerätehersteller empfohlen oder verkauft werden, kann zu einem unsicheren Betriebszustand führen.
- Diese Pumpe ist NICHT für den Einsatz im Freien geeignet. Installieren oder lagern Sie das Gerät nicht dort, wo es der Witterung oder Temperaturen unter dem Gefrierpunkt ausgesetzt ist.
- Achten Sie darauf, dass die Filterpumpe sicher installiert ist, bevor sie in Betrieb genommen wird, und dass die elektrische Verbindung mit den Daten auf dem Etikett mit den technischen Angaben übereinstimmt. Lassen Sie die Pumpe nie trocken laufen. Die Pumpe muss immer vollständig unter Wasser getaucht und darf nicht außerhalb des Wassers in Betrieb genommen werden.
- Wenn ein Verlängerungskabel benötigt wird, muss ein Kabel geeigneter Leistung benutzt werden. Ein Verlängerungskabel mit weniger Ampere oder Watt als das Gerät kann sich überhitzen. Achten Sie darauf, das Verlängerungskabel so zu verlegen, dass man nicht darüber stolpert oder es herauszieht.

## 10. BEWAHREN SIE DIES ANLEITUNG AUF.

Zur vollständigen Nutzung und zum Verständnis dieses Produkts wird empfohlen, diese Anleitung gründlich zu lesen und zu verstehen. Andernfalls kann dieses Produkt beschädigt werden.

### VORBEREITUNG DES FILTERS

- Nehmen Sie den Filter aus der Halterung (U2, U3, U4), indem Sie ihn nach vorne kippen und nach oben ziehen (a).
- Nehmen Sie den Motor aus dem unteren Teil des Filters, indem Sie die blauen Stifte zusammen-

- drücken und ihn nach unten ziehen (b). Ziehen Sie vorsichtig das Flügelrad aus dem Motor (c). Spülen Sie das Flügelrad und den daran befestigten zylindrischen Magneten mit sauberem Wasser ab (d). Setzen Sie alles wieder in den Motor ein und setzen Sie den Motor wieder in den Filter ein. Öffnen Sie die Filterabdeckung und nehmen Sie die Filtermedien heraus.
- Spülen Sie die Schaumstoffeinsatzes und -patronen mit sauberem Wasser.
- Entfernen und öffnen Sie die mittlere Medienpatrone (nur bei Fluvial U2/3/4) und füllen Sie das biologische Biomax Medium aus dem Beutel in die Patrone, nachdem Sie es unter fließendem Wasser abgespült haben.
- Befestigen Sie die Saugnapfe am Filtergehäuse (Fluvial U1) (e) oder an der Filterhalterung (Fluvial U2/3/4) (f).
- Befestigen Sie die drehbare(n) Auslassdüse(n) in dem (den) Wasserauslass(lässen) (g). Achten Sie darauf, dass die Düse mit dem Venturi-Ventil an der oberen Düse installiert ist (nur Fluvial U2/3/4).
- Wenn Sie das Venturi-Belüftungssystem verwenden, platzieren Sie es im oberen Teil der Düse (g).

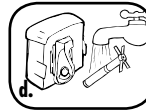
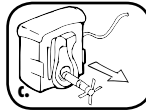
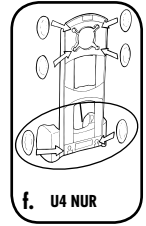
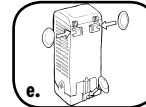
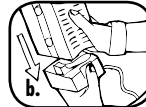

### INSTALLATION DES FLUVAL CLEAN & CLEAR WASSERREINIGUNGSEINSAZTES (SEPARAT ERHÄLTlich)

Der Fluvial Clean & Clear Filtereinsatz hat gezeigt, dass er den Phosphat- und Nitratgehalt im Aquarienwasser drastisch reduziert und so für sauberes, sichereres Wasser und längere Intervalle zwischen den Wasserwechseln sorgt. Erneuern Sie den Filter einmal im Monat, um die optimale Effektivität zu erzielen.

- Fluvial U1: Nehmen Sie den mittleren Schaumstoffausschnitt heraus und heben Sie ihn für einen etwaigen zukünftigen Gebrauch auf. Nehmen Sie den Clean & Clear Einsatz aus dem Beutel und stecken Sie ihn vollständig in den Schaumstoff. Der Stift für die einfache Entnahme befindet sich oben (a-b).
- Fluvial U2/3/4: Entfernen und öffnen Sie den mittleren Medieneinsatz (c) und positionieren Sie das biologische Biomax Medium in der oberen Hälfte des Einsatzes. Legen Sie den (die) Clean & Clear Einsatz(es) in die untere Hälfte des Einsatzes (d) (ein Einsatz im Fluvial U2, zwei Einsätze im Fluvial U3/4).

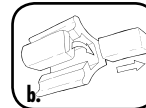

### INSTALLATION DES FILTERS

**WARNUNG:** Grundsätzlich alle Geräte im Aquarium vom Stromnetz trennen, bevor Sie Ihre Hände ins Wasser tauchen.

- Nur bei Fluvial U2/3/4: Schieben Sie den Filter in die Halterung und drücken Sie ihn fest. Achten Sie darauf, dass das Netzkabel ordnungsgemäß durch den Kabelclip geführt wird.
- Positionieren Sie den Filter so, dass der obere Auslass sich mindestens 1 cm unter der Wasseroberfläche befindet. Das Venturi-Ventil muss aus dem Wasser herausragen (wenn es verwendet wird).
- Drücken Sie die Saugnapfe fest gegen das Aquarienglas.
- Verbinden Sie den Filter mit trockenen Händen mit dem Stromnetz. Achten Sie darauf, dass Sie dabei eine „Tropfschleife“ mit dem Kabel bilden.

### JUSTIERUNG DES FILTERS

- Drehen Sie den unter der Abdeckung sitzenden Regulierungsschalter, um die Stärke und die Richtung des Durchflusses anzupassen.
- Fluvial U2/3/4: Die Fließrichtung des Wassers kann wie folgt geleitet werden:
  - Oberer Auslass – für eine maximale Zirkulation und Sauerstoffanreicherung
  - Düsenstrahlrohr – für einen sanften Durchfluss ideal für bepflanzte Aquarien
  - Auslass am Boden – für eine Wasserbewegung am Boden des Aquariums und eine maximale Zirkulation
- Drehen Sie den blauen Schalter an der Venturi-Vorrichtung (bei Benutzung), um das Volumen der produzierten Luft anzupassen (HINWEIS: Luft aus dem Venturi-Ventil wird nur über den oberen Auslass herausgelassen).

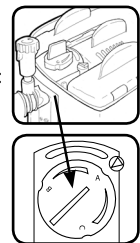

## WARTUNG DES FILTERS

Es ist äußerst wichtig, dass Sie regelmäßig Ihre Filtermedien und das Flügelrad reinigen, um eine optimale Leistung zu erzielen und um für ein langes Leben des Filters zu sorgen.

**WARNUNG:** Immer Ihren Filter vom Stromnetz trennen, bevor Sie Ihre Hände in das Wasser tauchen oder Ihren Filter warten.

Wir empfehlen Ihnen, unten stehendem Plan zu folgen. Vielleicht schreiben Sie sich Erinnerungen in Ihren Kalender, um wichtige Wartungsaufgaben nicht zu vergessen. Dies sollte zu der Routinewartung Ihres Aquariums gehören.

## WICHTIG

Verwenden Sie NIEMALS Leitungswasser, um die Filtermedien zu reinigen, da dies die Nutzbakterien abtötet, die dazu beitragen, dass Ihr Aquarienwasser gesund bleibt. Verwenden Sie NIEMALS Seife oder andere Reinigungsmittel, da diese schädlich für das Leben unter Wasser sein können. Erneuern Sie NIEMALS alle Filtermedien zur selben Zeit, sondern nach und nach, da sonst sämtliche Nutzbakterien verloren gehen.



- Nehmen Sie den Filterschaumstoff, die Poly-/Aktivkohle-Einsätze und das biologische Biomax Medium und spülen Sie sie mit Aquarienwasser aus (das Sie z.B. während eines teilweisen Wasserwechsels aus dem Aquarium entnommen haben).
- Füllen Sie die verlorengegangenen Nutzbakterien mit einer Dosis des biologischen Flaval Cycle Zusatzes wieder auf.



- Entnehmen und reinigen Sie das Flügelrad des Filters wie folgt:
  - Trennen Sie den Filter vom Stromnetz und nehmen Sie ihn vorsichtig aus dem Wasser.
  - Nehmen Sie den Motor vom Boden des Filters ab, indem Sie vorsichtig die Stifte zusammendrücken und ihn vorsichtig aus dem Filter ziehen (a).
  - Umfassen Sie das Flügelrad und ziehen Sie es vorsichtig aus dem Flügelradschacht (b).
  - Spülen und reinigen Sie das Flügelrad und den daran befestigten zylindrischen Magneten mit sauberem Wasser (verwenden Sie niemals Seife oder andere Reinigungsmittel) (c).
  - Reinigen Sie den Flügelradschacht mit einer kleinen Bürste oder einem Wattestäbchen (d).
  - Befolgen Sie die oben genannten Schritte in umgekehrter Reihenfolge, um den Motor wieder einzubauen.
- Setzen Sie einen Poly-/Aktivkohleinsatz (nur bei Flaval U2/3/4) und einen Clean & Clear Wasserreinigungseinsatz wieder ein, wenn diese verwendet werden.
- Füllen Sie die verlorengegangenen Nutzbakterien mit einer Dosis des biologischen Flaval Cycle Zusatzes wieder auf.

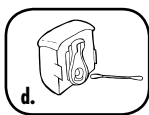
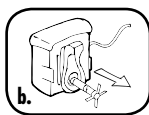

- Ersetzen Sie einen Schaumstoffeinsatz und geben Sie eine Dosis Flaval Cycle in den neuen Schaumstoff, um die Kolonisation mit Nutzbakterien in Schwung zu bringen.
- Erneuern Sie die Hälfte des biologischen Biomax Mediums und geben Sie eine Dosis Flaval Cycle in das neue Biomax.

Das Flügelrad ist das einzige bewegliche Teil des Motors und nutzt sich über die Zeit ab. Ein Ersatzteil können Sie bei Ihrem örtlichen Flaval Händler oder über [www.hagen.com](http://www.hagen.com) bestellen. Eine vollständige Liste der Ersatzteile finden Sie auf [www.hagen.com](http://www.hagen.com).

## 3 JAHRE GARANTIE

Wir garantieren Ihnen, dass die Flaval Powerfilter der U Serie bei normaler Verwendung für die Dauer von 3 Jahren ab dem Zeitpunkt des Erwerbs von Material- bzw. Verarbeitungsfehlern frei sind. Sollte dies nicht der Fall sein, verpflichtet sich der Hersteller nach seinem alleinigen Ermessen zur Reparatur oder zum Ersatz der Einheit. Diese Garantie erstreckt sich nicht auf Geräte, die unsachgemäß oder fahrlässiger Verwendung oder Manipulationen ausgesetzt wurden oder die durch Unfall beschädigt wurden. Eine Haftung für Verluste oder Schäden an Tierbestand oder persönlichem Eigentum ist unabhängig von ihrer Ursache ausgeschlossen.

## KUNDENDIENST

Falls dieses Produkt fehlerhaft sein sollte, geben Sie es zusammen mit dem Kaufnachweis entweder an Ihren örtlichen Zoofachhändler oder senden Sie es mit im Voraus bezahlten Versandkosten an:

HAGEN Deutschland GmbH & Co. KG, Lehmweg 99-105, 25488 Holm  
Service-Hotline: +49 4103 960-2000  
Montag – Freitag von 9:00 – 16:00 Uhr  
E-Mail an: [kundenservice@chagen.com](mailto:kundenservice@chagen.com)

## RECYCLING

Dieses Symbol steht für die getrennte Entsorgung von elektrischen und elektronischen Artikeln (WEEE). Das bedeutet, dass diese Produkte gemäß der europäischen Richtlinie 2012/19/EU recycelt oder demontiert werden müssen, um Umweltschäden zu minimieren. Wenden Sie sich für weitere Informationen an die zuständigen Behörden. Elektronische Produkte, die nicht der Abfalltrennung unterzogen werden, sind potenziell gefährlich für die Umwelt und für die menschliche Gesundheit, da sie gefährliche Substanzen enthalten können.

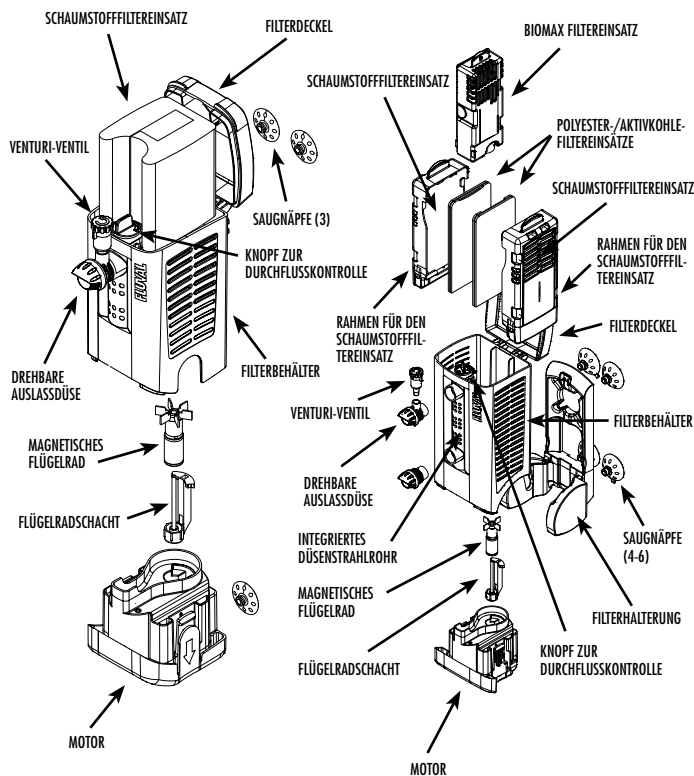

U1 Teile

U2, U3, U4 Teile

## ERSATZMEDIEN

A485 - Flaval U1 Schaumstoffeinsatz

A481 - Flaval U2 Clearmax Einsatz (2 Stk.)

A486 - Flaval U2 Schaumstoffeinsatz (2 Stk.)

A490 - Flaval U2 Poly-/Aktivkohleinsatz (2 Stk.)

A482 - Flaval U3 Clearmax Einsatz (2 Stk.)

A487 - Flaval U3 Schaumstoffeinsatz (2 Stk.)

A491 - Flaval U3 Poly-/Aktivkohleinsatz (2 Stk.)

A483 - Flaval U4 Clearmax Einsatz (2 Stk.)

A488 - Flaval U4 Schaumstoffeinsatz (2 Stk.)

A492 - Flaval U4 Poly-/Aktivkohleinsatz (2 Stk.)

A495 - Flaval Biomax 170 g (für Flaval U2, U3, U4)

A499 - Flaval Clean & Clear Filtereinsatz

# INSTRUCCIONES DE SEGURIDAD IMPORTANTES

**ADVERTENCIA:** Para protegerse contra lesiones, se deben tener en cuenta precauciones de seguridad básicas, como las siguientes:

## 1. LEA Y CUMPLA CON TODAS LAS MEDIDAS DE SEGURIDAD

y las advertencias importantes que figuran en el aparato antes de usarlo. De lo contrario, podría ocasionar la muerte de los peces o dañar el equipo.

2. **PELIGRO:** Para evitar una posible descarga eléctrica, se debe tener especial cuidado, ya que se manipula agua al usar el equipo del acuario. En las situaciones que se describen a continuación, no intente hacer una reparación usted mismo; devuelva el aparato a un minorista autorizado para que proporcione los servicios necesarios o deséchelo.

A. Si el aparato presenta indicios de una pérdida irregular de agua o si el dispositivo de corriente residual (o interruptor accionado por corriente de pérdida a tierra) se apaga, desconecte el cable de la fuente de alimentación del suministro eléctrico y retire la bomba de filtro del agua.

B. Inspeccione cuidadosamente el aparato una vez instalado. No se debe enchufar si hay agua en las piezas que no están diseñadas para estar mojadas.

C. No utilice ningún aparato que tenga un cable o un enchufe dañados, que no funcione correctamente o que se haya caído o dañado de alguna manera. El cable de alimentación de este aparato no se puede cambiar; si se daña, deberá desechar el aparato. Nunca corte el cable.

D. Para evitar que el enchufe o el tomacorriente se mojen, coloque el aparato al costado de un tomacorriente de pared, con el fin de evitar que el agua gotee en el tomacorriente o el enchufe. El usuario debe utilizar un "lazo de goteo" (ver ilustración A) en el cable que conecta el aparato al tomacorriente. El "lazo de goteo" es la parte del cable que está por debajo del nivel del tomacorriente, o el conector si se usa un cable de extensión, para evitar que el agua resbale por el cable y entre en contacto con el tomacorriente. Si el enchufe o el tomacorriente se mojan, NO desenchufe el cable. Desconecte el fusible o el interruptor que proporciona la alimentación al aparato. Luego, desenchufe y observe si hay presencia de agua en el tomacorriente.

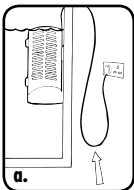

3. **ADVERTENCIA:** Este aparato puede ser usado por niños de 8 años en adelante y por personas con capacidades físicas, sensoriales o mentales reducidas, o sin experiencia ni conocimiento, si son supervisados o han recibido instrucciones sobre el uso del aparato de manera segura y comprenden los peligros implicados. Los niños no deben jugar con el aparato. La limpieza y el mantenimiento del usuario no deben hacerlos niños sin supervisión.

4. Para evitar lesiones, no toque las piezas móviles ni las calientes.

5. **PRECAUCIÓN:** Siempre desenchufe o desconecte todos los aparatos que están dentro del acuario antes de colocar las manos en el agua o antes de agregar o quitar piezas, o mientras instala, manipula o realiza el mantenimiento del equipo. Cuando introduzca la bomba de filtro en el agua o cuando de allí la extraiga, quite siempre el enchufe tomacorriente. Nunca tire con fuerza del cable para quitar el enchufe del tomacorriente. Tome el enchufe y tire para desconectarlo. Siempre desenchufe el aparato cuando no lo utilice.

6. Este aparato es una bomba de filtro para acuarios que debe usarse en acuarios decorativos. No use este aparato con otra función para la que no fue diseñado (p. ej., no lo use con líquidos inflamables o potables; en piscinas u otros lugares donde se sumerja gente, estanques de jardín, baños, etc.). Este aparato es apto para uso en agua con una temperatura hasta 35 °C. El uso de accesorios no recomendados o no vendidos por el fabricante del aparato puede crear condiciones de uso peligrosas.

7. Esta bomba de filtro es apta para USO DOMÉSTICO/EN INTERIORES únicamente. No instale ni guarde el aparato en lugares expuestos a la intemperie o a temperaturas bajo cero.

8. Asegúrese de que este aparato esté bien instalado antes de utilizarlo y de que la conexión eléctrica se realice de acuerdo con los datos de la etiqueta de clasificación. No permita que la bomba funcione sin agua. La bomba de filtro debe estar completamente sumergida en agua. Nunca debe utilizarse fuera del agua.

9. Si es necesario usar un cable de extensión, procure que tenga el calibre adecuado. Un cable para un amperaje o voltaje inferior al del aparato puede sobrecalentarse. Se debe tener cuidado al colocar el cable para que nadie se tropiece con él ni lo desenchufe. Un electricista calificado deberá realizar la conexión.

10. **GUARDE ESTAS INSTRUCCIONES:** Para usar este producto y entender su funcionamiento completamente, se recomienda leer y comprender todo el manual. De lo contrario, este producto puede dañarse.

## PREPARACIÓN DEL FILTRO

1. Quite el filtro del montaje (U2, U3, U4) inclinándolo hacia delante y tirando hacia arriba (a).
2. Quite el motor de la parte inferior del filtro apretando las lengüetas azules y tirando hacia abajo (b). Jale con cuidado el ventilador del impulsor del motor (c), enjuague el impulsor y el imán cilíndrico incluido con agua limpia (d). Colóquelo nuevamente en el motor y vuelva a colocar el motor en el filtro.
3. Abra la tapa abatible y quite el medio filtrante.
4. Enjuague las almohadillas de espuma y los cartuchos con agua limpia.
5. Quite y abra el cartucho central de medios filtrantes (para Fluvial U2/3/4 únicamente), vacíe los medios biológicos Biomax de su bolsa dentro del cartucho y enjuáguelos con agua de grifo.
6. Coloque las ventosas de succión en el cuerpo del filtro (Fluvial U1) (e) o el soporte del filtro (Fluvial U2/3/4) (f).
7. Inserte las boquillas direccionales en las salidas de agua (g), asegurándose de que la boquilla con la salida de aire Venturi esté ubicada en la boquilla superior (Fluvial U2/3/4 únicamente).
8. Si se utiliza el sistema de ventilación Venturi, colóquelo en la parte superior de la boquilla (g).

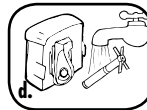
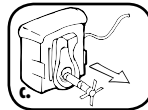
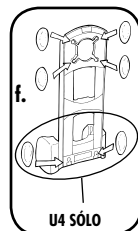
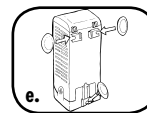
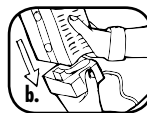

## INSTALACIÓN DEL CARTUCHO DE LIMPIEZA DE AGUA FLUVAL CLEAN & CLEAR (DISPONIBLE POR SEPARADO)

Se ha demostrado que el cartucho Fluvial Clean & Clear reduce considerablemente los niveles de fosfato y nitrato para obtener una mayor claridad y seguridad del agua, y extendiendo los intervalos entre cambios de agua. Reemplace todos los meses para lograr una máxima eficacia.

1. Fluvial U1: Retire la sección recortada de espuma central y conserve para su uso futuro de ser necesario. Retire el cartucho Clean & Clear de su bolsa e insértelo completamente en la espuma, con la lengüeta de fácil remoción en la parte superior (a-b).
2. Fluvial U2/3/4: Retire y abra el cartucho central de medios filtrantes (c) y coloque los medios biológicos Biomax en la mitad superior del cartucho. Inserte los cartuchos Clean & Clear en la mitad inferior del cartucho (d) (un cartucho en Fluvial U2, dos cartuchos en Fluvial U3/4).

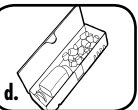
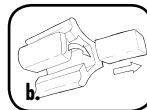

## INSTALACIÓN DEL FILTRO

**ADVERTENCIA:** Siempre desenchufe o desconecte todos los aparatos que están dentro del acuario antes de colocar las manos en el agua.

1. Fluvial U2/3/4 únicamente: Deslice el filtro en el soporte y sujételo en su lugar, asegurándose de que el cable eléctrico se dirija correctamente a través de la presilla del cable.
2. Coloque el filtro de modo que la salida superior se encuentre al menos 1 cm por debajo de la superficie del agua, con el Venturi por encima de la superficie (si se utiliza).
3. Presione con firmeza las ventosas de succión contra el vidrio del acuario.
4. Con las manos secas, enchufe el filtro, asegurándose de que se genere un lazo de goteo en el cable.

## AJUSTE DEL FILTRO

1. Gire la paleta azul para el control del agua ubicada debajo de la tapa para ajustar el caudal y la dirección.
2. Fluvial U2/3/4: El flujo de agua puede dirigirse de la siguiente manera:
  - A. Salida superior: para una circulación y una oxigenación máximas.
  - B. Tubo pulverizador: un flujo suave ideal para los acuarios con plantas.
  - C. Salida inferior: para una agitación profunda del agua y una circulación máxima.
3. Gire el dial azul en el dispositivo Venturi (si se utiliza) para ajustar el volumen de aire producido (NOTA: El aire del Venturi solo se purgará desde la salida superior).

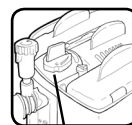



## MANTENIMIENTO DEL FILTRO

**ADVERTENCIA:** Siempre desenchufe o desconecte todos los aparatos que están dentro del acuario antes de colocar las manos en el agua.

Es de vital importancia que limpie periódicamente sus medios filtrantes y el impulsor para mantener el máximo rendimiento y extender la vida útil del filtro.

Le recomendamos seguir el cronograma a continuación. Le recomendamos que coloque recordatorios en su calendario para no olvidarse del mantenimiento esencial. Esto debe ser parte del mantenimiento regular de su acuario.

### IMPORTANTE

NUNCA utilice agua corriente para limpiar los medios filtrantes ya que matará las bacterias beneficiosas que ayudan a mantener el agua saludable. NUNCA utilice jabón o detergentes dado que dañan la vida acuática. NUNCA reemplace todos los medios filtrantes a la vez; intercale los cambios de medios para evitar la pérdida de bacterias beneficiosas.



1. Retire las espumas del filtro, los cartuchos de policarbonato y los medios biológicos Biomax, y límpielos en agua retirada del acuario (es decir, durante un cambio parcial de agua).
2. Reponga las bacterias beneficiosas que se perdieron con una dosis del suplemento de ciclo biológico Fluval Cycle.



1. Retire y limpie el impulsor del filtro de la siguiente manera:
  - i. Desenchufe el cable y retire suavemente el filtro del acuario.
  - ii. Quite el motor en la base del filtro apretando las lengüetas de desenganche rápido y retirándolo suavemente del filtro (a).
  - iii. Tome el ventilador del impulsor y retírelo suavemente del filtro (b).
  - iv. Enjuague y lave el impulsor y el imán cilíndrico incluido con agua limpia (nunca utilice detergentes o jabón) (c).
  - v. Limpie bien el impulsor con un cepillo pequeño o con un hisopo de algodón (d).
  - vi. Invierta el procedimiento anterior para volver a ensamblar el motor.
2. Reemplace un cartucho de policarbonato (Fluval U2/3/4 únicamente) y un cartucho de limpieza de agua Fluval Clean & Clear, si se utiliza.
3. Reponga las bacterias beneficiosas que se perdieron con una dosis del suplemento de ciclo biológico Fluval Cycle.

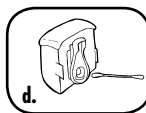
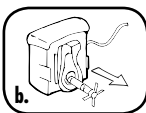
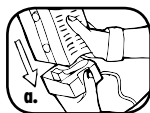

1. Reemplace una espuma del filtro y agregue una dosis de Fluval Cycle a la nueva espuma para comenzar rápidamente la colonización biológica.
2. Reemplace la mitad de los medios biológicos Biomax y agregue una dosis de Fluval Cycle al nuevo Biomax.

El impulsor es la única pieza móvil del motor y se deteriorará con el tiempo. Puede solicitarle un reemplazo a su distribuidor local de Fluval o visitando la página [www.hagen.com](http://www.hagen.com). Para obtener una lista completa de las piezas de repuesto, visite [www.hagen.com](http://www.hagen.com).

## GARANTÍA DE 3 AÑOS

Los filtros mecánicos de la serie C de Fluval están garantizados contra defectos de materiales o mano de obra en condiciones de uso y servicio normales del acuario durante 3 años. Ofrecemos una garantía de 3 años para las piezas no sustituibles, lo que significa que el filtro será reparado o reemplazado según el criterio del fabricante, sin costo alguno, cuando devuelva la bomba completa con el comprobante de compra y el pago del envío. La garantía no se aplica a los filtros que hayan sido sometidos a uso indebido, negligencia o maltrato. No se asume ninguna responsabilidad en relación con la pérdida o los daños de los animales de cría o de la propiedad personal, independientemente de qué los ocasione. ESTO NO AFECTA SUS DERECHOS ESTABLECIDOS POR LEY.

### PARA OBTENER EL SERVICIO DE REPARACIÓN AUTORIZADO CON GARANTÍA:

Para acceder al servicio de garantía autorizado, devuelva el aparato (bien envuelto y por correo certificado) a la siguiente dirección, con la factura fechada y el motivo de la devolución.

Si tiene alguna consulta o comentarios acerca del funcionamiento de este producto, permítanos ayudarlo antes de devolverlo a su vendedor. La mayoría de las consultas puede resolverse inmediatamente mediante una llamada. Cuando llame (o escriba), tenga disponible toda la información importante, como el número del modelo, la antigüedad del producto, los detalles del ensamble del acuario y la naturaleza del problema.

CANADA: Hagen Industries, Consumer Repair, 3235 Guénette, Montréal QC H4S 1N2

EE. UU.: Rolf C. Hagen (U.S.A.) Corp., 305 Forbes Blvd, Mansfield, MA. 02048

Reino Unido: Rolf C. Hagen (UK) Ltd, Customer Service Department

California Drive, Whitworth Ind Est., Castledorf

West Yorkshire WF10 5QH

LLÁMENOS A NUESTRO NÚMERO SIN CARGO AL:

Solo para Canadá: 1-800-554-2436, entre las 9:00 a. m. y las 4:30 p. m., hora del este estándar. Solicite hablar con Servicio a la clientela.

Solo para EE. UU.: 1-800-724-2436, entre las 9:00 a. m. y las 4:00 p. m., hora del este estándar. Solicite hablar con Servicio a la clientela.

Solo para el Reino Unido: El número de la línea de ayuda es el 01977 521015. Entre las 9:00 a. m. y las 5:00 p. m., de lunes a jueves, y entre las 9:00 a. m. y las 4:00 p. m. los viernes (excepto los feriados bancarios).

Para registrar su garantía en línea o para obtener más información sobre este u otros productos, visite [www.hagen.com](http://www.hagen.com).

**RECICLAJE:** Este producto lleva el símbolo de clasificación selectiva para residuos de aparatos eléctricos y electrónicos (WEEE). Esto significa que este producto debe manipularse según la Directiva Europea 2012/19/EU para ser reciclado o desmantelado para minimizar el impacto ambiental. Consulte con una agencia ambiental local para recibir instrucciones sobre posibles modos de desecho o llévelo a un punto de recolección de residuos oficial registrado.



Los productos electrónicos que no son parte de este proceso selectivo son considerados potencialmente riesgosos para la salud humana y el medio ambiente debido a la presencia de sustancias peligrosas.

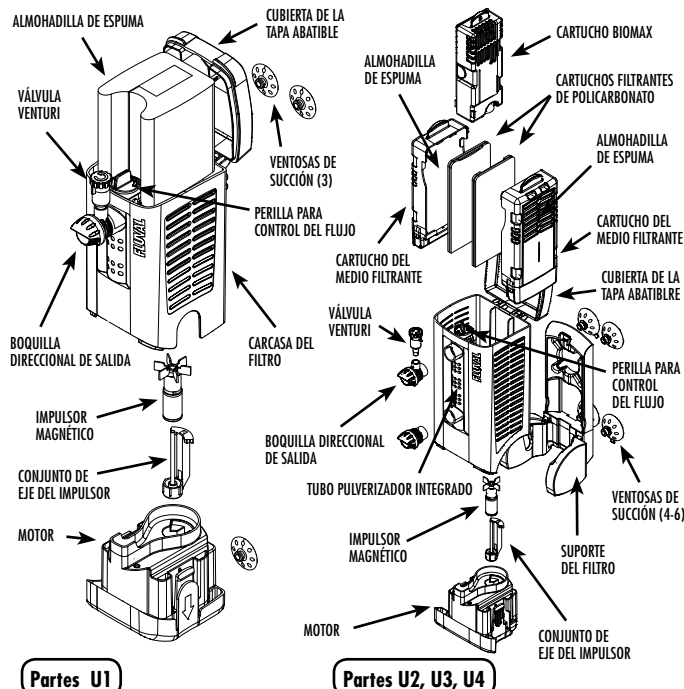

### MEDIOS FILTRANTES DE REPUESTO

A485: Almohadilla de espuma del filtro Fluval U1

A481: Cartucho Clearmax Fluval U2 (2 piezas)

A486: Almohadilla de espuma del filtro Fluval U2 (2 piezas)

A490: Cartucho de policarbonato Fluval U2 (2 piezas)

A482: Cartucho Clearmax Fluval U3 (2 piezas)

A487: Almohadilla de espuma del filtro Fluval U3 (2 piezas)

A491: Cartucho de policarbonato Fluval U3 (2 piezas)

A483: Cartucho Clearmax Fluval U4 (2 piezas)

A488: Almohadilla de espuma del filtro Fluval U4 (2 piezas)

A492: Cartucho de policarbonato Fluval U4 (2 piezas)

A495: Fluval Biomax 170 g (para Fluval U2, U3, U4)

A499 - Cartucho Fluval Clean & Clear