

EHEIM

streamcontrol

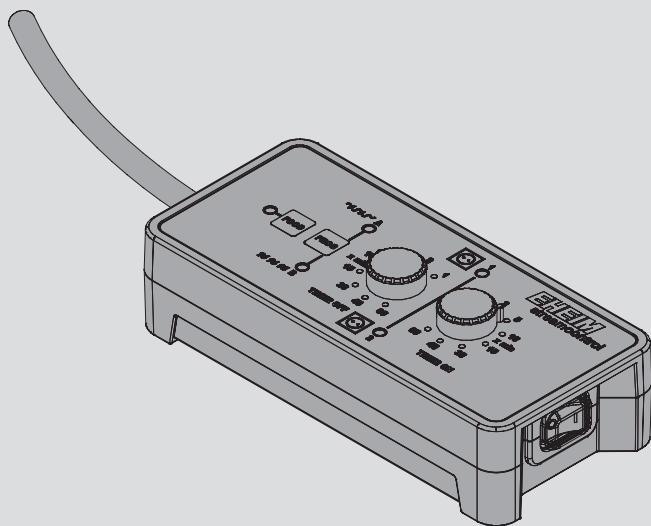

3500

(de) Bedienungsanleitung

(en) Operating manual

(fr) Mode d'emploi

(it) Istruzioni per l'uso

(es) Manual de instrucciones

(pt) Manual de instruções

(nl) Bedieningshandleiding

(da) Betjeningsvejledning

(sv) Bruksanvisning

(fi) Käyttöohje

(tr) Kullanım talimatları

(pl) Instrukcja obsługi

(cs) Návod k obsluze

(ru) Руководство по обслуживанию

(zh) 操作说明书

(ko) 사용 설명서

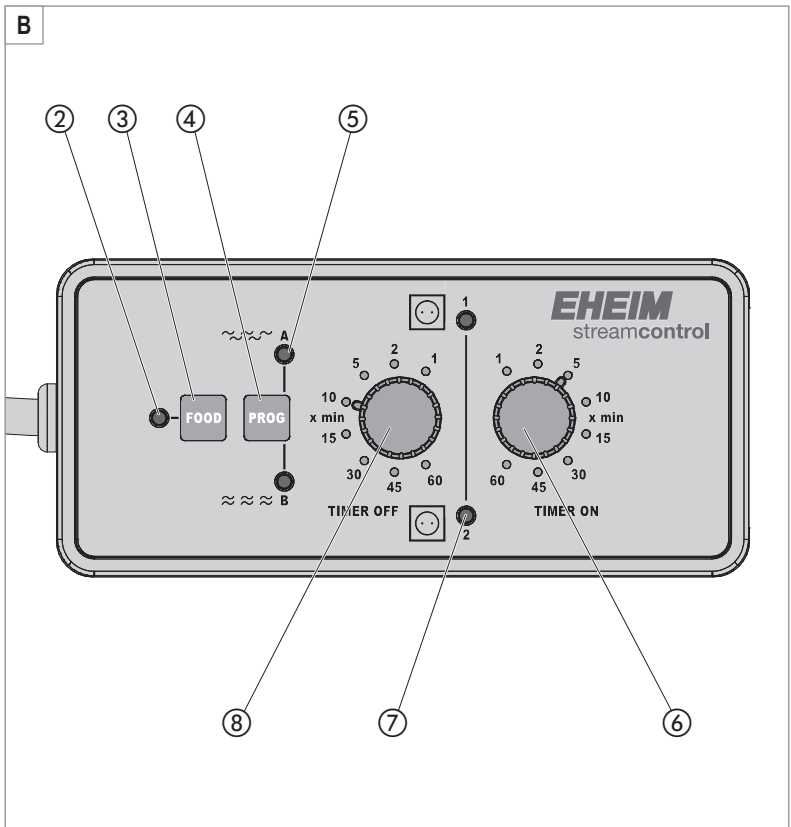
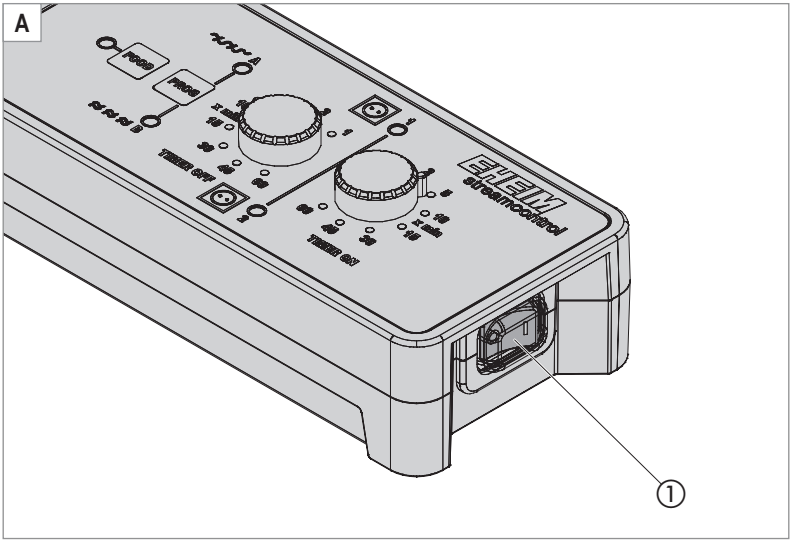

Original-Bedienungsanleitung streamcontrol

1. Allgemeine Benutzerhinweise

Informationen zum Gebrauch der Betriebsanleitung



- ▶ Bevor Sie das Gerät zum ersten Mal in Betrieb nehmen, muss die Betriebsanleitung vollständig gelesen und verstanden werden.
- ▶ Betrachten Sie die Betriebsanleitung als Teil des Produkts und bewahren Sie sie gut und erreichbar auf.
- ▶ Fügen Sie diese Betriebsanleitung bei Weitergabe des Geräts an Dritte bei.

Symbolerklärung

Die folgenden Symbole werden auf dem Gerät verwendet.



Das Gerät darf nur in Innenräumen für aquaristische Einsatzbereiche verwendet werden.



Das Gerät besitzt die Schutzklasse I.

IPX4

Das Symbol weist darauf hin, dass das Gerät gegen Spritzwasser geschützt ist.



Das Gerät erfüllt die Anforderungen der Richtlinie EN 60335-2-55.

Die folgenden Symbole und Signalworte werden in dieser Bedienungsanleitung verwendet.



GEFAHR!

Das Symbol weist auf eine drohende Gefahr durch Stromschlag hin, die den Tod oder eine schwere Körperverletzung zur Folge haben kann.



GEFAHR!

Das Symbol weist auf eine drohende Gefahr hin, die den Tod oder eine schwere Körperverletzung zur Folge haben kann.



WARNUNG!

Das Symbol weist auf eine drohende Gefahr hin, die eine mittlere bis leichte Körperverletzung oder ein gesundheitliches Risiko zur Folge haben kann.



VORSICHT

Hinweis auf die Gefahr von Sachschäden.



Hinweis mit nützlichen Informationen und Tipps.



Verweis auf eine Abbildung, hier Verweis auf Abbildung A.

- ▶ Sie werden zu einer Handlung aufgefordert.

2. Einsatzgebiet

Das Gerät und alle im Lieferumfang enthaltenen Teile sind für die Benutzung im privaten Bereich bestimmt und dürfen ausschließlich verwendet werden:

- zur Steuerung von Umwälz- und Strömungspumpen im Aquarium
- zur Simulation von Wasserströmungen in Süß- und Meerwasseraquarien.
- in Innenräumen
- unter Einhaltung der technischen Daten

Für das Gerät gelten folgende Einschränkungen:



- nicht für gewerbliche oder industrielle Zwecke verwenden

3. Sicherheitshinweise

Von diesem Gerät können Gefahren für Personen und Sachwerte ausgehen, wenn das Gerät unsachgemäß bzw. nicht dem Verwendungszweck entsprechend eingesetzt wird oder wenn die Sicherheitshinweise nicht beachtet werden.

Für Ihre Sicherheit



- Die Geräteverpackung nicht in die Hände von Kindern gelangen lassen, da hiervon Gefahren ausgehen können (Erstickungsgefahr!).
- Dieses Gerät kann von Kindern ab einem Alter von 8 Jahren und von Personen mit eingeschränkten physischen, sensorischen oder geistigen Fähigkeiten oder einem Mangel an Erfahrung und/oder Wissen verwendet werden, wenn sie beaufsichtigt werden oder bezüglich des sicheren Gebrauchs des Geräts unterwiesen wurden und die daraus resultierenden Gefahren verstanden haben. Kinder dürfen nicht mit dem Gerät spielen. Reinigung und Benutzerwartung dürfen nicht durch Kinder ohne Beaufsichtigung durchgeführt werden.
- Führen Sie vor Benutzung eine Sichtkontrolle durch, um sicherzustellen, dass das Gerät, insbesondere Netzkabel und Stecker, unbeschädigt sind.
- Reparaturen dürfen ausschließlich von einer EHEIM Service-stelle durchgeführt werden.
- Das Netzkabel dieses Gerätes kann nicht ersetzt werden. Bei Beschädigung des Kabels ist das Gerät zu verschrotten.
- Führen Sie nur Arbeiten durch, die in dieser Anleitung beschrieben sind.

- Nehmen Sie niemals technische Änderungen am Gerät vor.
- Verwenden Sie nur Original-Ersatzteile und -Zubehör für das Gerät.



- Wir empfehlen alle elektrischen Aquariengeräte über eine Fehlerstrom-Schutzeinrichtung mit einem Bemessungsfehlerstrom von maximal 30 mA abzusichern.
- Trennen Sie grundsätzlich alle Geräte im Aquarium vom Stromnetz, wenn sie nicht benutzt werden, bevor Sie Teile ein- bzw. ausbauen und vor allen Reinigungs- und Wartungsarbeiten.
- Schützen Sie Steckdose und Netzstecker vor Feuchtigkeit und Nässe. Bilden Sie mit dem Netzkabel unbedingt eine Tropfschleufe. Diese verhindert, dass evtl. am Kabel entlang laufendes Wasser zur Steckdose gelangt und dadurch ein Kurzschluss verursacht wird.
- Die elektrischen Daten des Gerätes müssen mit den Daten des Stromnetzes übereinstimmen. Sie finden diese Daten auf dem Typenschild, der Verpackung oder in dieser Anleitung.

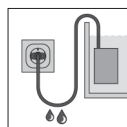

4. Inbetriebnahme

Montage



Gefahr! Stromschlag!

- ▶ Achten Sie auf einen ausreichenden Abstand der Zweifach-Steckerleiste zum Wasser.

1. Platzieren Sie das Steuergerät und die Zweifach-Steckerleiste auf einer ebenen und trockenen Fläche.
2. Platzieren Sie das Steuergerät ausschließlich in horizontaler Position.

5. Bedienung

Pumpen anschließen



Vorsicht! Sachbeschädigung.

- ▶ Jede Steckdose der Zweifach-Steckerleiste darf mit einer maximal Leistung von 100 W belastet werden.

1. Stecken Sie die Netzstecker der Pumpen in die Steckdosen der Zweifach-Steckerleiste.

- i** Das Steuergerät funktioniert mit mehreren Pumpen an jeder Steckdose der Zweifach-Steckerleiste. Achten Sie darauf, dass die Summe der Leistungsaufnahmen den maximalen Wert von 100 Watt pro Steckdose nicht überschreiten.

Steuergerät ein-/ausschalten (ⓈA)

1. Schalten Sie die Steuergerät am Ein-Ausschalter ① ein (I). **Achtung: Die Pumpen laufen sofort an!**
2. Schalten Sie mit dem Ein-Ausschalter die Steuergerät aus (0).

- i** · Nach dem Einschalten ist Programm A aktiv.

Programm einstellen (ⓈB)

Es stehen zwei Strömungsprogramme zur Auswahl:

Programm A für einen abwechselnde Strömung, d.h. die Pumpen werden abwechselnd ein- und ausgeschaltet.

Programm B für eine synchrone Strömung, d.h. beide Pumpen werden gleichzeitig ein- und ausgeschaltet.

1. Drücken Sie die Taste PROG ④ um das gewünschte Programm auszuwählen. Die entsprechende LED ⑤ des Programms leuchtet grün.

- i** · Bei der ersten Inbetriebnahme ist Programm A aktiv.
- Die LEDs 1 und 2 ⑦ leuchten je nach eingestellten Zeitintervallen abwechselnd bzw. gleichzeitig auf.

Zeitintervalle einstellen

Sie können nun die Zeitintervalle der Pumpen für das entsprechende Programm einstellen.

1. Stellen Sie über den Drehknopf TIMER ON ⑥ die Einschaltdauer der Pumpen ein.
2. Stellen Sie über den Drehknopf TIMER OFF ⑧ die Ausschaltdauer der Pumpen ein.

- i** · Der Einstellbereich liegt zwischen einer Minute bis zu maximal 60 Minuten.
- Beispiel Programm A: TIMER ON = 1 Minute / TIMER OFF = 5 Minuten

Pumpe 1	1 m ON	5 m OFF	1 m ON	5 m OFF
Pumpe 2	1 m OFF	5 m ON	1 m OFF	5 m ON

- Beispiel Programm B: TIMER ON = 1 Minute / TIMER OFF = 5 Minuten

Pumpe 1	1 m ON	5 m OFF	1 m ON	5 m OFF
Pumpe 2	1 m ON	5 m OFF	1 m ON	5 m OFF

FOOD-Taste

Das gewählte Programm kann z.B. für die Fütterung Ihrer Fische unterbrochen werden.

1. Drücken Sie die FOOD-Taste ③ um das gewählte Programm zu unterbrechen. Die LED ② leuchtet. Die Pumpen werden für 10 Minuten ausgeschaltet. Danach startet das eingestellte Programm wieder automatisch.

-  Sollten Sie den Programmbetrieb vor Ablauf der 10 Minuten wieder aufnehmen wollen, drücken Sie erneut die FOOD-Taste.

6. Wartung



Achtung! Stromschlag!

- ▶ Ziehen vor allen Wartungsarbeiten den Netzstecker.



Vorsicht! Sachbeschädigung.

- ▶ Verwenden Sie zur Reinigung keine harten Gegenstände oder aggressive Reinigungsmittel.

Steuergerät reinigen

1. Wischen Sie je nach Bedarf das Steuergerät mit einem weichen, eventuell leicht feuchten Tuch ab.

7. Beheben von Störungen



Achtung! Stromschlag!

- ▶ Ziehen Sie vor dem Beheben von Störungen den Netzstecker.

Störung	Mögliche Ursache	Abhilfe
Steuergerät – LEDs leuchten nicht	Netzspannung fehlt	<ul style="list-style-type: none">▶ Überprüfen Sie die Netzspannung▶ Kontrollieren Sie die Zuleitung
Pumpe fördert nicht	Netzspannung fehlt	<ul style="list-style-type: none">▶ Stecken Sie den Netzstecker in die Zweifach-Steckerleiste

Bei sonstigen Störungen wenden Sie sich bitte an den EHEIM Service.

8. Außerbetriebnahme

Lagern



Lagern Sie das Gerät an einem trockenen und frostsicheren Ort.

Entsorgen



Beachten Sie im Falle der Entsorgung des Geräts die jeweiligen gesetzlichen Vorschriften. Information zur Entsorgung von elektrischen und elektronischen Geräten in der europäischen Gemeinschaft:

Innerhalb der Europäischen Gemeinschaft wird für elektrisch betriebene Geräte die Entsorgung durch nationale Regelungen vorgegeben, die auf der EU-Richtlinie 2012/19/EU über Elektronik-Altgeräte (WEEE) basieren. Danach darf das Gerät nicht mehr mit dem kommunalen Müll oder Hausmüll entsorgt werden. Das Gerät wird bei den kommunalen Sammelstellen bzw. Wertstoffhöfen kostenlos entgegengenommen. Die Produktverpackung besteht aus recyclingfähigen Materialien. Entsorgen Sie diese umweltgerecht und führen diese der Wiederverwertung zu.

9. Technische Daten

Art.-Nr.	3500210	3500350
Belastung	max. 100 W je Steckdose	
Timer	1 – 60 Minuten	
Netzspannung/Frequenz	220 – 240 V / 50 Hz	



Entnehmen Sie bitte die technischen Daten für andere Ländervarianten dem Typenschild.

Translation of the original operating manual streamcontrol

1. General user instructions

Information on using the operating manual



- ▶ Before using the appliance for the first time, the operating manual must be read fully and understood.
- ▶ Consider the operating manual as part of the product and keep in a safe and accessible location.
- ▶ Enclose this operating manual if passing the appliance on to a third party.

Symbol explanation

The following symbols are used on the appliance.



The appliance must only be used indoors, and exclusively for aquariums.



The appliance is of protection class I.

IPX4

The symbol indicates that the appliance is protected against splashing water.



The appliance fulfils the requirements of the EN 60335-2/-55 standard.

The following symbols and signal words are used in this operating manual.



DANGER!

The symbol indicates imminent danger from electric shock that can result in death or serious injury.



DANGER!

The symbol indicates imminent danger that can result in death or serious injury.



WARNING!

The symbol indicates imminent danger that can result in moderate to minor injury or a health risk.



CAUTION

Note on the risk of material damage.



Note with useful information and tips.



Reference to a figure, in this case, reference to figure A.

- ▶ You are prompted for an action.

2. Application

The appliance and all parts included in the scope of delivery are intended for private use and must only be used:

- for controlling the circulating and flow pumps in the aquarium
- for simulating water flows in freshwater and salt water aquariums.
- indoors
- in compliance with the technical data

The following limitations apply to the appliance:



- do not use for commercial or industrial purposes

3. Safety instructions

Risks for persons and property can arise from this appliance if the appliance is improperly used or not used as intended or if the safety instructions are not heeded.

For your safety



- Do not let the appliance packaging get into the hands of children as hazards can arise (danger of suffocation!).
- This appliance can be used by children from the age of 8 and by persons with reduced physical, sensory or mental capabilities or lack of experience and/or knowledge if they are supervised and have been instructed in the safe use of the appliance and have understood the resulting dangers. Children must not play with the appliance. Cleaning and user maintenance must not be carried out by children unless they are supervised.
- Before use, carry out a visual inspection to ensure that the appliance, especially the mains cable and plug, are undamaged.
- Repairs must only be carried out by an EHEIM service centre.
- The mains cable of this appliance cannot be replaced. If the cable is damaged, the appliance must be scrapped.
- Only carry out the work described in these instructions.
- Never make technical modifications to the appliance.
- Only use original spare parts and accessories for the appliance.



- We recommend protecting all electrical aquarium appliances via a residual current protective device with a rated residual current of 30 mA maximum.
- If they are not being used, always disconnect all devices in the aquarium from the power supply before you install/remove any parts and before all cleaning and maintenance work.
- Protect the mains socket and mains plug against moisture and wetness. A drip loop must be formed with the mains cable. This prevents any water running along the cable to the mains socket, which would result in a short-circuit.
- The electrical data of the appliance must match the data of the power mains. This data is found on the type plate, the packaging and in these instructions.

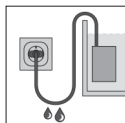

4. Commissioning

Assembly



Danger! Electrocutation!

- ▶ Ensure that there is a sufficient distance between the two-outlet power strip and the water.

1. Place the control unit and the two-outlet power strip on a level, dry surface.
2. Only place the control unit in a horizontal position.

5. Operation

Connecting the pumps



Caution! Material damage.

- ▶ Each socket of the two-outlet power strip may have an output of no more than 100 W.

1. Plug the mains plugs of the pumps into the sockets of the two-outlet power strip.



The control unit works with multiple pumps at each socket of the two-outlet power strip. Please ensure that the sum of the power consumption does not exceed the maximum value of 100 Watt per socket.

Switching the control unit on/off (ⓂA)

1. Turn the control unit on (I) at the on/off switch ①. **Attention: The pumps will start right away!**
2. Turn the control unit off (0) with the on/off switch.



Program A is activated when it is switched on.

Selecting a program (ⓑ)

There is a choice between two flow programs:

Program A for an alternating flow, i.e. the pumps are switched on and off alternately.

Program B for a synchronous flow, i.e. the pumps are switched on and off at the same time.

1. Press the PROG ④ button to select the desired program. The corresponding LED ⑤ of the program is green.



- Program A is active during the initial commissioning.
- Depending on the selected intervals, the LEDs 1 and 2 ⑦ are illuminated alternately or at the same time.

Setting the intervals

You can set the intervals of the pumps for the corresponding program.

1. Via the knob TIMER ON ⑥, you can set the duty cycle of the pumps.
2. Via the knob TIMER OFF ⑧, you can set the duty cycle of the pumps.



- The adjustment range is between one minute and a maximum of 60 minutes.
- Example Program A: TIMER ON = 1 minute / TIMER OFF = 5 minutes

Pump 1	1 m ON	5 m OFF	1 m ON	5 m OFF
Pump 2	1 m OFF	5 m ON	1 m OFF	5 m ON

- Example Program B: TIMER ON = 1 minute / TIMER OFF = 5 minutes

Pump 1	1 m ON	5 m OFF	1 m ON	5 m OFF
Pump 2	1 m ON	5 m OFF	1 m ON	5 m OFF

FOOD button

The selected program can be interrupted, e.g. for feeding the fish.

1. Press the FOOD button ③ in order to interrupt the selected program. The LED ② illuminates. The pumps are turned off for 10 minutes. Then the selected program will start automatically.



- Should they resume the programmed operation before the 10-minute period has ended, press the FOOD button again.

6. Maintenance



Attention! Electrocutation!

- ▶ Before all maintenance work, remove the mains plug.



Caution! Material damage.

- ▶ Do not use hard objects or aggressive cleaning agents for cleaning.

Cleaning the control unit

1. Wipe the control unit with a soft and slightly damp cloth as necessary.

7. Clearing faults



Attention! Electrocutation!

- ▶ Before clearing faults, remove the mains plug.

Faults	Possible cause	Remedy
Control unit – LEDs do not illuminate	No mains voltage	<ul style="list-style-type: none"> ▶ Check the mains voltage ▶ Check the supply line
Pump does not pump	No mains voltage	<ul style="list-style-type: none"> ▶ Insert the mains plug in the two-outlet power strip.

For other faults, please contact EHEIM Service.

8. Decommissioning

Storage



Store the appliance in a dry and frost-proof place.

Disposal



When disposing of the appliance, heed the respective statutory regulations.

Information on the disposal of electrical and electronic appliances in the European Union:

Within the European Union, disposal of electrically operated appliances is governed by national regulations that are based on the EU Directive 2012/19/EU on waste electrical and electronic equipment (WEEE). The appliance may no longer be disposed of with the municipal or household waste. The appliance will be accepted free of charge at municipal collection points or recycling centres. The product packaging is made up of recyclable materials. Dispose of them in an environmentally responsible manner and take them for recycling.

9. Technical data

Art. No.	3500210	3500350
Load	max. 100 W per socket	
Timer	1 – 60 minutes	
Mains voltage/frequency	220 – 240 V / 50 Hz	



The technical data for other country variants can be found on the type plate.

Traduction de la notice d'utilisation d'origine streamcontrol

1. Consignes générales à destination de l'utilisateur

Informations relatives à l'emploi de la notice d'utilisation



- ▶ Avant de mettre en service l'appareil pour la première fois, la notice d'utilisation doit être intégralement lue et comprise.
- ▶ Considérez la notice d'utilisation comme une partie du produit et conservez-la dans un endroit sûr et accessible.
- ▶ En cas de transfert de l'appareil à des tiers, veuillez également transmettre cette notice d'utilisation.

Explication des symboles

Les symboles suivants sont apposés sur l'appareil.



L'appareil doit uniquement être utilisé à l'intérieur pour des domaines d'application aquariques.



L'appareil possède l'indice de protection I.

IPX4

Le symbole indique que l'appareil est protégé contre les projections d'eau.



L'appareil satisfait aux exigences de la directive EN 60335-2-55.

Les symboles et mots-signaux suivants sont utilisés dans cette notice d'utilisation.



DANGER !

Le symbole indique un danger potentiel d'électrocution qui peut entraîner de graves blessures, voire la mort.



DANGER !

Le symbole indique un danger potentiel qui peut entraîner de graves blessures, voire la mort.



AVERTISSEMENT !

Le symbole indique un danger potentiel qui peut entraîner des blessures modérées ou légères, ou qui peut présenter un risque pour la santé.



PRUDENCE

Indique un risque de dégâts matériels.



Remarque avec des informations utiles et des conseils.



Référence à une illustration, ici référence à l'illustration A.

- ▶ Vous êtes invité à effectuer une manipulation.

2. Domaine d'application

L'appareil et toutes les pièces contenues dans la livraison sont destinés à une utilisation dans un cadre privé et doivent exclusivement être utilisés :

- pour la commande de pompes de recirculation et de pompes centrifuges dans un aquarium ;
- pour la simulation de courants dans des aquariums d'eau douce et d'eau de mer ;
- en intérieur ;
- conformément aux caractéristiques techniques.

Les restrictions suivantes s'appliquent à l'appareil :



- ne pas utiliser à des fins commerciales ou industrielles

3. Consignes de sécurité

Des dangers peuvent émaner de cet appareil pour les personnes et les biens matériels si ce dernier est utilisé de manière incorrecte ou non-conforme à la destination prévue, ou si les consignes de sécurité ne sont pas respectées.

Pour votre sécurité



- Tenir l'emballage de l'appareil hors de portée des enfants, car des risques peuvent survenir (risque d'asphyxie !).
- Cet appareil peut être utilisé par des enfants âgés de 8 ans et plus, ainsi que par des personnes dont les facultés physiques, sensorielles ou intellectuelles sont limitées, et par des personnes manquant d'expérience et/ou de connaissances, dans la mesure où ces personnes sont surveillées ou informées sur l'utilisation sûre de l'appareil et où elles ont compris les dangers qui en résultent. Les enfants ne doivent pas jouer avec l'appareil. Le nettoyage et la maintenance ne doivent pas être réalisés par des enfants sans surveillance.
- Avant l'utilisation, procédez à un contrôle visuel afin de vous assurer que l'appareil, et notamment le cordon électrique et la prise, n'est pas endommagé.
- Les réparations doivent exclusivement être effectuées par un centre de S.A.V. EHEIM.
- Le cordon électrique de cet appareil ne peut pas être remplacé. En cas de détérioration du câble, l'appareil doit être mis au rebut.
- Effectuez exclusivement des travaux qui sont décrits dans cette notice.

- Ne procédez jamais à des modifications techniques sur l'appareil.
- Utilisez uniquement des pièces de rechange et accessoires d'origine pour l'appareil.



- Nous recommandons de protéger tous les appareils électriques pour aquariums avec un dispositif différentiel dont le courant différentiel assigné ne dépasse pas 30 mA.
- En principe, tous les appareils de l'aquarium doivent être débranchés s'ils ne sont pas utilisés, avant de monter ou démonter des pièces et avant de réaliser des travaux de nettoyage et de maintenance.
- Protégez la prise de courant et la fiche secteur de l'humidité. Formez impérativement une boucle d'égouttement avec le câble électrique. Cela empêche que l'eau s'écoulant éventuellement le long du câble atteigne la prise de courant et occasionne ainsi un court-circuit.
- Les caractéristiques électriques de l'appareil doivent coïncider avec les caractéristiques du secteur. Vous trouverez ces informations sur la plaque signalétique, sur l'emballage ou dans la présente notice.

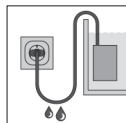

4. Mise en service

Montage



Danger ! Électrocution !

- ▶ Veillez à maintenir une distance suffisante entre le double connecteur et l'eau.

1. Placez l'appareil de commande et le double connecteur sur une surface plane et sèche.
2. Placez exclusivement l'appareil de commande en position horizontale.

5. Utilisation

Raccorder les pompes



Prudence ! Dégâts matériels.

- ▶ Chaque prise du connecteur double doit être soumise à une puissance maximale de 100 W.

1. Branchez la fiche secteur des pompes dans les prises du double connecteur.

- i** L'appareil de commande fonctionne avec plusieurs pompe sur chaque prise du connecteur double. Assurez-vous que la somme des puissances absorbées ne dépasse pas la valeur maximale de 100 Watts par prise de courant.

Allumer / Éteindre l'appareil de commande (ⓂA)

1. Allumez l'appareil de commande à partir de l'interrupteur marche / arrêt ① (I). **Attention : les pompes démarrent immédiatement !**
2. Éteignez l'appareil de commande à partir de l'interrupteur marche / arrêt (0).

- i** Après la mise en marche, le programme A est actif.

Régler un programme (ⓂB)

Deux programmes d'écoulement sont disponibles :

Programme A pour un écoulement alternatif, c'est-à-dire que les pompes sont allumées et éteintes alternativement.

Programme B pour un écoulement synchronisé, c'est-à-dire que les deux pompes sont allumées et éteintes simultanément.

1. Pressez la touche PROG ④ pour sélectionner le programme souhaité. La LED correspondante ⑤ du programme est allumée (couleur verte).

- i** · Lors de la première mise en service, le programme A est actif.
- Les LED 1 et 2 ⑦ s'allument alternativement ou simultanément selon les intervalles de temps paramétrés.

Paramétrer un intervalle de temps

Vous pouvez maintenant régler l'intervalle de temps des pompes pour le programme correspondant.

2. Réglez la durée d'activation des pompes à l'aide du bouton rotatif TIMER ON ⑥.
3. Réglez la durée d'arrêt des pompes à l'aide du bouton TIMER OFF ⑧.

- i** · La plage de réglage se situe entre une minute et 60 minutes maximum.
- Exemple programme A : TIMER ON = 1 minute / TIMER OFF = 5 minutes

Pompe 1	1 m ON	5 m OFF	1 m ON	5 m OFF
Pompe 2	1 m OFF	5 m ON	1 m OFF	5 m ON

- Exemple programme B : TIMER ON = 1 minute / TIMER OFF = 5 minutes

Pompe 1	1 m ON	5 m OFF	1 m ON	5 m OFF
Pompe 2	1 m ON	5 m OFF	1 m ON	5 m OFF

Touche FOOD

Le programme choisi peut être interrompu pour nourrir vos poissons par exemple.

1. Pressez la touche FOOD ③ pour interrompre le programme sélectionné. La LED ② est allumée. Les pompes sont éteintes pendant 10 minutes. Ensuite, le programme réglé redémarre automatiquement.

-  Si vous souhaitez reprendre le cours du programme avant écoulement des 10 minutes, pressez une nouvelle fois la touche FOOD.

6. Maintenance



Attention ! Électrocution !

- ▶ Débranchez la prise avant tous les travaux de maintenance.



Prudence ! Dégâts matériels.

- ▶ Pour le nettoyage, n'utilisez pas d'objets durs ou de détergents agressifs.

Nettoyer l'appareil de commande

1. En cas de besoin, essuyez l'appareil de commande avec un chiffon doux, éventuellement légèrement humide.

7. Dépannage



Attention ! Électrocution !

- ▶ Débranchez la prise de courant avant de procéder à un dépannage.

Dysfonctionnement	Cause possible	Remède
Appareil de commande - Les LED ne s'allument pas	Tension secteur absente	<ul style="list-style-type: none"> ▶ Vérifiez la tension secteur ▶ Contrôlez le cordon d'alimentation
La pompe ne refoule pas	Tension secteur absente	<ul style="list-style-type: none"> ▶ Branchez la prise de courant dans le double connecteur

Pour tout autre dysfonctionnement, veuillez vous adresser au S.A.V. EHEIM.

8. Mise hors-service

Stockage



Rangez l'appareil dans un endroit sec, à l'abri du gel.

Mise au rebut



En cas de mise au rebut de l'appareil, veuillez respecter les prescriptions légales applicables. Information relative à l'élimination d'appareils électriques et électroniques au sein de la Communauté Européenne :

au sein de la Communauté Européenne, l'élimination d'appareils électriques est règlementée par des prescriptions nationales basées sur la directive de l'UE 2012/19/UE relative aux appareils électroniques usagés (WEEE). Ensuite, l'appareil ne doit pas être éliminé avec les déchets municipaux ou les déchets ménagers. L'appareil est récupéré gratuitement dans les points de collecte communaux ou les déchetteries avec tri sélectif. L'emballage du produit se compose de matériaux recyclables. Éliminez-le de manière écologique et déposez-le dans un endroit approprié en vue de son recyclage.

9. Caractéristiques techniques

Réf. art.	3500210	3500350
Charge	Max. 100 W par prise de courant	
Minuterie	1 – 60 minutes	
Tension électrique / Fréquence	220 – 240 V / 50 Hz	

i Veuillez relever les caractéristiques techniques pour les autres variantes de pays sur la plaque signalétique.

Traduzione delle istruzioni per l'uso originali streamcontrol

1. Istruzioni per l'uso generali

Informazioni sull'impiego delle istruzioni per l'uso



- ▶ Prima di mettere in funzione l'apparecchio per la prima volta, è necessario leggere per intero e comprendere le istruzioni per l'uso.
- ▶ Considerare le istruzioni per l'uso come parte del prodotto e conservarle bene e a portata di mano.
- ▶ In caso di trasmissione dell'apparecchio a terzi, allegare le presenti istruzioni per l'uso.

Spiegazione dei simboli

Sull'apparecchio vengono impiegati i seguenti simboli.



L'apparecchio deve essere utilizzato solo in ambienti interni e per impieghi acquaristici.



L'apparecchio appartiene alla classe di isolamento I.

IPX4

Il simbolo indica che l'apparecchio è protetto contro spruzzi d'acqua.



L'apparecchio soddisfa i requisiti della direttiva EN 60335-2-55.

Nelle presenti istruzioni per l'uso vengono utilizzati i simboli e le avvertenze seguenti.



PERICOLO!

Il simbolo indica un pericolo imminente di folgorazione, che pu provocare la morte o lesioni gravi.



PERICOLO!

Il simbolo indica un pericolo imminente, che pu provocare la morte o lesioni gravi.



AVVISO!

Il simbolo indica un pericolo imminente, che pu provocare danni fisici di media o lieve entità o costituire un rischio per la salute.



CAUTELA

Segnalazione del pericolo di danni materiali.



Avvertenza con informazioni e suggerimenti utili.



Rimando a una figura, qui rimando alla figura A.

- ▶ Viene richiesta un'azione da parte vostra.

2. Campo d'impiego

L'apparecchio e tutte le parti fornite in dotazione sono destinate all'uso nel campo privato e devono essere usati esclusivamente:

- per il comando di pompe corrente e di circolazione nell'acquario
- per la simulazione di flussi d'acqua in acquari di acqua dolce e marina.
- in ambienti interni
- nel rispetto dei dati tecnici

Per l'apparecchio valgono le seguenti restrizioni:



- non utilizzarlo per scopi commerciali o industriali

3. Avvertenze di sicurezza

Questo apparecchio pu costituire un pericolo per persone o beni materiali se esso non viene utilizzato correttamente non secondo la finalit' d'impiego oppure se le avvertenze di sicurezza non vengono osservate.

Per la vostra sicurezza



- Non lasciare in mano a bambini l'imballaggio dell'apparecchio in quanto pu essere fonte di pericoli (pericolo di soffocamento!).
- Questo apparecchio pu essere utilizzato da bambini a partire dall'et di 8 anni e da persone con ridotte capacit fisiche, sensoriali o mentali o da persone che non dispongono di esperienza e cognizioni tecniche sufficienti, a condizione che vengano sorvegliate, siano state addestrate nell'uso corretto dell'apparecchio e siano in grado di capire i pericoli conseguenti. I bambini non possono giocare con l'apparecchio. Gli interventi di pulizia e manutenzione non possono essere eseguiti da bambini se questi non vengono sorvegliati.
- Prima dell'utilizzo, effettuare un controllo visivo per assicurare che l'apparecchio, in particolare il cavo elettrico e la spina, non siano danneggiati.
- Le riparazioni possono essere eseguite esclusivamente da un punto di assistenza EHEIM.
- Non è possibile sostituire il cavo di rete di questo apparecchio. In caso di danneggiamento del cavo, l'apparecchio non potr pi essere utilizzato.

- Eseguire solo lavori che sono stati descritti nelle presenti istruzioni.
- Non effettuare mai modifiche tecniche all'apparecchio.
- Utilizzare solo pezzi di ricambio e accessori originali per l'apparecchio.



- Consigliamo di proteggere tutti i dispositivi per acquari elettrici mediante un interruttore differenziale con una corrente nominale differenziale di intervento pari a max 30 mA
- Per principio, staccare tutti gli apparecchi nell'acquario dalla rete elettrica, se non vengono utilizzati, prima di montare o smontare componenti e prima di tutti i lavori di pulizia e di manutenzione.

- Proteggere la presa elettrica e la spina dall'umidità e dal bagnato. Formare assolutamente una curva di sgocciolamento con il cavo di rete.

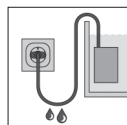

Questa impedisce che l'acqua che eventualmente scorre lungo il cavo possa arrivare alla presa e provocare un cortocircuito.

- I dati elettrici dell'apparecchio devono corrispondere ai dati della rete elettrica. Questi dati sono riportati sulla targhetta, sulla confezione o nelle presenti istruzioni.

4. Messa in funzione

Montaggio



Pericolo! Scossa elettrica!

- ▶ Assicurarsi che la ciabatta elettrica con 2 prese abbia una distanza sufficiente dall'acqua.
1. Collocare l'unità di comando e la ciabatta elettrica con 2 prese su una superficie piana e asciutta.
 2. Posizionare l'unità di comando esclusivamente in posizione orizzontale.

5. Funzionamento

Collegamento delle pompe



Cautela! Danni materiali.

- ▶ Ogni presa della ciabatta elettrica con 2 prese pu reggere una potenza massima di 100 W.
1. Innestare le spine elettriche delle pompe nelle prese della ciabatta elettrica con 2 prese.

- i** L'unità di comando funziona con pi pompe su ogni presa della ciabatta elettrica con 2 prese. Assicurarsi che la somma delle potenze assorbite non superi il valore massimo di 100 Watt per presa.

Accensione/spegnimento dell'unità di comando (⊗A)

1. Accendere l'unità di comando mediante l'interruttore di accensione e spegnimento ① (I).
Attenzione: le pompe si avviano immediatamente!
2. Disinserire l'unità di comando con l'interruttore di accensione e spegnimento (0).

- i** · Dopo l'accensione è attivo il programma A.

Impostazione del programma (⊗B)

Sono disponibili due programmi di flusso:

Programma A per un flusso alternante, vale a dire che le pompe vengono inserite e disinserite a turno.

Programma B per un flusso sincrono, vale a dire che entrambe le pompe vengono inserite e disinserite contemporaneamente.

1. Premere il tasto PROG ④ per selezionare il programma desiderato. Il LED corrispondente ⑤ del programma è acceso con colore verde

- i** · Alla prima messa in funzione è attivo il programma A.
- I LED 1 e 2 ⑦ sono accesi a turno o contemporaneamente in base agli intervalli di tempo impostati.

Impostazione degli intervalli di tempo

Ora è possibile impostare gli intervalli di tempo delle pompe per il programma corrispondente.

1. Tramite la manopola TIMER ON ⑥ impostare la durata di accensione delle pompe.
2. Tramite la manopola TIMER OFF ⑧ impostare la durata di spegnimento delle pompe.

- i** · L'intervallo di regolazione è compreso tra un minuto e un massimo di 60 minuti.
- Esempio programma A: TIMER ON = 1 minuto / TIMER OFF = 5 minuti

Pompa 1	1 m ON	5 m OFF	1 m ON	5 m OFF
Pompa 2	1 m OFF	5 m ON	1 m OFF	5 m ON

- Esempio programma B: TIMER ON = 1 minuto / TIMER OFF = 5 minuti

Pompa 1	1 m ON	5 m OFF	1 m ON	5 m OFF
Pompa 2	1 m ON	5 m OFF	1 m ON	5 m OFF

Tasto FOOD

Il programma selezionato può ad es. essere interrotto per il foraggiamento dei propri pesci.

1. Premere il tasto FOOD ③ per interrompere il programma selezionato. Il LED ② acceso. Le pompe vengono disinserite per 10 minuti. In seguito il programma impostato si riavvia automaticamente.



Se desiderate riavviare il funzionamento programmato prima dello scadere dei 10 minuti, premere nuovamente il tasto FOOD.

6. Manutenzione



Attenzione! Scossa elettrica!

► Prima di tutti i lavori di manutenzione, estrarre la spina elettrica.



Cautela! Danni materiali.

► Per la pulizia, non utilizzare oggetti duri o detersivi aggressivi.

Pulizia dell'unità di comando

1. All'occorrenza, pulire l'unità di comando con un panno morbido, eventualmente leggermente umido.

7. Eliminazione di guasti



Attenzione! Scossa elettrica!

► Prima dell'eliminazione di guasti, estrarre la spina.

Guasto	Possibile causa	Rimedio
I LED dell'unità di comando non sono accesi	Manca la tensione di rete	<ul style="list-style-type: none"> ► Verificare la tensione di rete ► Controllare la linea di alimentazione
La pompa non convoglia	Manca la tensione di rete	<ul style="list-style-type: none"> ► Inserire la spina nella ciabatta elettrica con 2 prese

In caso di altri guasti, rivolgersi all'assistenza EHEIM.

8. Messa fuori servizio

Immagazzinamento



Immagazzinare l'apparecchio in un luogo asciutto e protetto dal gelo.

Smaltimento



In caso di smaltimento dell'apparecchio, osservare le rispettive normative di legge.

Informazione sullo smaltimento di apparecchi elettrici ed elettronici nella comunità europea:

■ All'interno dell'Unione Europea, lo smaltimento di apparecchi elettrici viene stabilito da norme nazionali che sono basate sulla direttiva UE 2012/19/UE sui rifiuti di apparecchiature elettriche ed elettroniche (RAEE). Di conseguenza, l'apparecchio non deve più essere smaltito insieme ai rifiuti comunali o domestici. L'apparecchio viene preso in consegna gratuitamente dai punti di raccolta o centri di riciclaggio comunali. L'imballaggio del prodotto è composto da materiali riciclabili. Questi devono essere smaltiti nel rispetto dell'ambiente e riciclati.

9. Dati tecnici

Cod. art.	3500210	3500350
Carico	max 100 W per presa	
Timer	1 – 60 minuti	
Tensione di rete/Frequenza	220 – 240 V / 50 Hz	



Sulla targhetta sono indicati i dati tecnici per altre varianti specifiche di Paese.

Traducción del manual de instrucciones original streamcontrol

1. Indicaciones generales

Información sobre cómo utilizar el manual de instrucciones



- ▶ Antes de poner en marcha el aparato por primera vez, tiene que haber leído y entendido el manual de instrucciones.
- ▶ El manual de instrucciones es parte integrante del producto y se tiene que guardar en lugar seguro y accesible.
- ▶ Por eso, si traspasa el producto a otra persona entréguele también el manual de instrucciones.

Símbolos

En el aparato se utilizan los símbolos descritos a continuación.



El aparato solo puede utilizarse en interiores para aplicaciones en acuarios.



El aparato posee la clase de protección I.

IPX4

Este símbolo advierte de que el aparato está protegido frente a salpicaduras de agua.



El aparato cumple con todos los requisitos de la norma EN 60335-2-55.

En este manual de instrucciones se emplean los siguientes símbolos y advertencias:



¡PELIGRO!

Este símbolo indica un peligro de descarga eléctrica que puede provocar la muerte o lesiones físicas graves.



¡PELIGRO!

Este símbolo indica un peligro que puede provocar la muerte o una lesión física grave.



¡ADVERTENCIA!

Este símbolo indica un peligro que puede ocasionar lesiones físicas de gravedad media-leve o un riesgo para la salud.



PRECAUCIÓN

Este símbolo indica que existe peligro de daños materiales.



Este símbolo señala información y recomendaciones útiles.



Este símbolo remite a figuras, aquí a la Figura A.

- ▶ Este símbolo insta a realizar una acción.

2. **Ámbito de aplicación**

El aparato y los componentes contenidos en el volumen de suministro están diseñados para su uso en el ámbito privado y solo pueden utilizarse:

- para controlar las bombas de circulación del acuario
- para simular corrientes de agua en acuarios de agua dulce y marina.
- en espacios interiores
- en cumplimiento de lo especificado en los datos técnicos

Sobre el aparato rigen las siguientes restricciones:



- No es apto para su uso industrial o comercial.

3. **Indicaciones de seguridad**

Este aparato puede conllevar peligro para las personas y las cosas si se utiliza de forma indebida o no conforme con su finalidad de uso o si no se respetan las indicaciones de seguridad.

Para su seguridad



- Mantenga el embalaje del producto lejos del alcance de los niños, puesto que su manipulación puede entrañar riesgos (¡peligro de asfixia!).
- Este aparato también puede ser utilizado por niños a partir de 8 años, por personas que tengan mermadas sus facultades físicas, sensoriales o intelectuales y por personas inexpertas, siempre y cuando lo hagan bajo supervisión o se les haya instruido sobre la manipulación segura del aparato y sobre sus posibles riesgos. No deje que los niños jueguen con el aparato. La limpieza y el mantenimiento del aparato no pueden ser realizados por niños si no es bajo supervisión.
- Antes de poner en marcha el aparato realice un examen visual para asegurarse de que no presenta daños, en especial el cable de red y el enchufe.
- Las reparaciones solo las puede llevar a cabo un servicio técnico oficial de EHEIM.
- El cable de red del aparato no se puede cambiar por otro. Si el cable se daña, se tiene que desechar el aparato.
- Realice solo los trabajos descritos en este manual.
- No realice nunca modificaciones técnicas en el aparato.
- Utilice únicamente accesorios y recambios originales para el aparato.



- Recomendamos proteger todos los aparatos eléctricos para acuarios mediante un dispositivo de protección diferencial con una sensibilidad nominal de 30 mA como máximo.
- Desconecte de la corriente todos los aparatos del acuario cuando no los utilice, antes de montar o desmontar algún componente y antes de realizar cualquier trabajo de limpieza y mantenimiento.
- Proteja los enchufes y tomas de corriente de la humedad. Haga un lazo antigoteo con el cable de red.

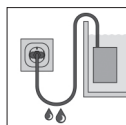

De este modo evitará que el agua pueda resbalar por el cable hasta la toma de corriente y provocar un cortocircuito.

- Los datos eléctricos del aparato tienen que coincidir con los datos de la red eléctrica. Encontrará estos datos en la placa de características, en el embalaje o en este manual de instrucciones.

4. Puesta en marcha

Instalación



¡Peligro! ¡Peligro de electrocución!

- ▶ Asegúrese de que hay una distancia de separación suficiente entre la regleta de enchufes doble y el agua.

1. Coloque la unidad de control y la regleta de enchufes doble sobre una superficie plana y seca.
2. Coloque la unidad de control solo en posición horizontal.

5. Manejo

Conexión de las bombas



¡Precaución! Riesgo de daños materiales.

- ▶ Cada toma de la regleta de enchufes doble admite una potencia máxima de 100 W.

1. Inserte el enchufe de las bombas en las tomas de la regleta de enchufes doble.



La unidad de mando funciona con varias bombas conectadas en las tomas de la regleta de enchufes doble. Asegúrese de que la suma de potencias no superan el valor máximo de 100 W por toma de corriente.

Encendido y apagado de la unidad de control (ⓂA)

1. Utilice el interruptor Ⓞ para encender y apagar la unidad de control (I). **Atención: ¡Las bombas se ponen en marcha inmediatamente!**
2. Apague la unidad de control utilizando el interruptor (0).

i Tras el encendido se activa el programa A.

Ajuste del programa (ⓂB)

Se puede elegir entre dos programas de circulación:

Programa A: circulación alterna. Es decir, las bombas se encienden y se apagan de forma alterna.

Programa B: circulación sincronizada. Es decir, las dos bombas se encienden y se apagan al mismo tiempo.

1. Pulse el botón PROG Ⓞ para seleccionar el programa deseado. El LED Ⓞ correspondiente del programa se ilumina en verde.

i En la primera puesta en marcha el programa A está activo. Los LED 1 y 2 Ⓡ se iluminan de forma alterna o simultánea en función del intervalo de tiempo ajustado.

Ajuste de los intervalos de tiempo

Puede ajustar los intervalos de tiempo de las bombas para el programa correspondiente.

1. Ajuste el tiempo de encendido de las bombas con el botón giratorio TIMER ON Ⓞ.
2. Ajuste el tiempo de apagado de las bombas con el botón giratorio TIMER OFF Ⓞ.

i · El tiempo de ajuste es de entre un minuto y 60 minutos como máximo.
· Ejemplo Programa A: TIMER ON = 1 minuto / TIMER OFF = 5 minutos

Bomba 1	1 m ON	5 m OFF	1 m ON	5 m OFF
Bomba 2	1 m OFF	5 m ON	1 m OFF	5 m ON

· Ejemplo Programa B: TIMER ON = 1 minuto / TIMER OFF = 5 minutos

Bomba 1	1 m ON	5 m OFF	1 m ON	5 m OFF
Bomba 2	1 m ON	5 m OFF	1 m ON	5 m OFF

Botón FOOD

El programa seleccionado se puede interrumpir para dar de comer a los peces, por ejemplo.

1. Pulse el botón FOOD Ⓞ para interrumpir el programa seleccionado. El LED Ⓞ se ilumina. Las bombas se apagan durante 10 minutos. Después el programa ajustado se activa automáticamente.

i Si desea retomar el programa antes de que pasen los 10 minutos, vuelva a pulsar el botón FOOD.

6. Mantenimiento



¡Atención! ¡Peligro de electrocución!

- ▶ Antes de empezar ningún trabajo de mantenimiento extraiga el enchufe de la toma de corriente.



¡Precaución! Riesgo de daños materiales.

- ▶ No utilice productos de limpieza agresivos ni objetos duros para realizar las labores de limpieza.

Limpieza de la unidad de control

1. Limpie la unidad de control según considere con un paño suave y, si es necesario, ligeramente humedecido.

7. Subsanación de fallos



¡Atención! ¡Peligro de electrocución!

- ▶ Antes de subsanar ningún fallo extraiga el enchufe de red.

Fallo	Posible causa	Solución
Unidad de control – los LED no se iluminan	No hay tensión de red	<ul style="list-style-type: none"> ▶ Compruebe la tensión de red ▶ Compruebe el cable de red
La bomba no bombea	No hay tensión de red	<ul style="list-style-type: none"> ▶ Inserte el enchufe en la regleta de enchufes doble

Si se produce cualquier otro fallo póngase en contacto con el servicio técnico de EHEIM.

8. Puesta fuera de servicio

Almacenamiento



Guarde el aparato en un lugar seco y protegido de las heladas.

Eliminación de residuos



Si desecha el aparato tenga en cuenta las disposiciones legales aplicables en materia de eliminación de residuos.

Información sobre la eliminación de aparatos eléctricos y electrónicos en la Comunidad Europea:

Dentro de la Comunidad Europea la eliminación de aparatos eléctricos está regulada por normativas nacionales que se basan en la Directiva 2012/19/UE sobre residuos de aparatos eléctricos y electrónicos. El aparato no puede, por tanto, desecharse con la basura doméstica, sino que tiene que llevarse a un punto de recogida de residuos o de reciclaje municipal. El embalaje del producto está compuesto de materiales reciclables, que deben desecharse y reciclarse de forma respetuosa con el medio ambiente.

9. Datos técnicos

N.º ref.	3500210	3500350
Carga	máx. 100 W por toma	
Temporizador	1 – 60 minutos	
Tensión de red / Frecuencia	220 – 240 V / 50 Hz	



Consulte la placa de características para conocer los datos técnicos específicos para otros países.

Tradução do manual de instruções original streamcontrol

1. Instruções gerais para o utilizador

Informações relativamente à utilização do manual de instruções



- ▶ Antes de colocar o aparelho pela primeira vez em funcionamento, o utilizador tem de ter lido e compreendido o manual de instruções na sua íntegra.
- ▶ O manual de instruções é parte integrante do produto, devendo ser bem guardado, de forma a estar sempre acessível.
- ▶ No caso de entregar o aparelho a terceiros, forneça também o presente manual de instruções.

Explicação dos símbolos

Os seguintes símbolos são utilizados no aparelho.



O aparelho só pode ser utilizado em espaços interiores para áreas de aplicação da aquaríofilia.



O aparelho possui o grau de proteção I.

IPX4

O símbolo indica que o aparelho está protegido contra salpicos de água.



O aparelho satisfaz os requisitos da Diretiva EN 60335-2-55.

Os seguintes símbolos e palavras de sinalização são utilizados neste manual de instruções.



PERIGO!

O símbolo indica um perigo iminente causado por choque elétrico, que pode levar à morte ou a ferimentos graves.



PERIGO!

O símbolo indica um perigo iminente, que pode levar à morte ou a ferimentos graves.



AVISO!

O símbolo indica um perigo iminente, que pode causar ferimentos médios ou leves, ou representar um risco para a saúde.



CUIDADO

Aviso de perigo de danos materiais.



Indicação com informações e dicas úteis.



Referência a uma figura, neste caso, à Figura A.

- ▶ É solicitado a tomar uma medida.

2. Âmbito de aplicação

O aparelho e todas as peças incluídas no volume de fornecimento destinam-se ao uso privado, podendo exclusivamente ser utilizados da seguinte forma:

- Para o controlo de bombas de circulação e de fluxo
- Para a simulação de correntes de água em aquários de água doce e água salgada
- Em espaços interiores
- Em conformidade com os dados técnicos

O aparelho tem as seguintes restrições:



- Não utilizar para fins comerciais ou industriais

3. Instruções de segurança

Uma utilização incorreta do aparelho ou uma utilização não de acordo com a sua finalidade, ou o incumprimento das instruções de segurança, pode resultar em perigos para as pessoas e bens materiais.

Para a sua segurança



- Mantenha a embalagem do aparelho afastada de crianças, visto que pode representar um perigo (perigo de asfixia!).
- Este aparelho pode ser utilizado por crianças com mais de 8 anos de idade, e por pessoas com capacidades físicas, sensoriais ou mentais reduzidas, ou com insuficiente experiência e/ou conhecimentos, desde que estejam a ser supervisionadas ou tenham sido instruídas acerca da utilização segura do mesmo e entendam os perigos associados. As crianças não podem brincar com o aparelho. As crianças não podem limpar nem fazer a manutenção de utilizador ao aparelho, a não ser que estejam a ser supervisionadas.
- Antes de qualquer utilização, efetue uma inspeção visual e certifique-se de que o aparelho, em particular o cabo de rede e a ficha, não apresenta danos.
- Quaisquer reparações só podem ser realizadas pelo serviço de assistência técnica da EHEIM.
- O cabo de rede deste aparelho não pode ser substituído. Em caso de danificação do cabo, o aparelho deve ser considerado sucata.
- Execute apenas os trabalhos descritos no presente manual.
- Nunca efetue alterações técnicas no aparelho.

- Utilize exclusivamente peças de substituição e acessórios originais para o aparelho.



- Recomendamos que todos os aparelhos elétricos de aquários sejam protegidos através de um dispositivo diferencial residual com uma corrente diferencial residual nominal de, no máximo, 30 mA.
- Desligue sempre todos os aparelhos no aquário da rede elétrica quando não estão a ser utilizados, antes de montar ou desmontar componentes e antes de quaisquer trabalhos de manutenção e limpeza.
- Proteja a tomada e a ficha de rede contra humidade e água. Deixe obrigatoriamente o cabo de rede um pouco solto, em forma de laço (laço de gotejamento).

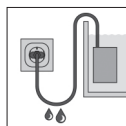

Isto evita que os pingos de água, que se encontram eventualmente no cabo, possam escorrer e entrar na tomada, causando assim um curto-circuito.

- Os dados elétricos do aparelho têm de estar em conformidade com os dados da rede elétrica. Estes dados podem ser consultados na placa de características, na embalagem ou no presente manual.

4. Colocação em funcionamento

Montagem



Perigo! Choque elétrico!

- ▶ Certifique-se de que há uma distância suficiente entre a tomada dupla e a água.

1. Posicione a unidade de comando e a tomada dupla sobre uma superfície plana e seca.
2. Posicione a unidade de comando exclusivamente em posição horizontal.

5. Operação

Ligar as bombas



Cuidado! Danos materiais.

- ▶ Cada uma das tomadas da tomada dupla só pode ser sujeita a uma potência máxima de 100 W.

1. Ligue as fichas de rede das bombas às tomadas da tomada dupla.

- i** A unidade de comando funciona com várias bombas em cada tomada da tomada dupla. Certifique-se de que a soma dos consumos de potência não excede o valor máximo de 100 watts por tomada.

Ligar/desligar a unidade de comando (☒A)

1. Ligue a unidade de comando no interruptor de ligar/desligar ① (I). **Atenção: as bombas começam imediatamente a funcionar!**
2. Desligue a unidade de comando através do interruptor de ligar/desligar (0).

- i** Depois de ligar está ativo o programa A.

Ajustar o programa (☒B)

Estão disponíveis dois programas de circulação:

Programa A: para uma circulação alternada, isto é, as bombas são alternadamente ligadas e desligadas.

Programa B: para uma circulação sincronizada, isto é, ambas as bombas são simultaneamente ligadas e desligadas.

1. Pressione o botão PROG ④ (PROGRAMA) para seleccionar o programa pretendido. O respetivo LED ⑤ do programa acende-se a verde.

- i** · Na primeira colocação em funcionamento está ativo o programa A.
- Os LED 1 e 2 ⑦ acendem-se alternadamente ou simultaneamente de acordo com os intervalos de tempo ajustados.

Ajustar os intervalos de tempo

Agora pode ajustar os intervalos de tempo das bombas para o respetivo programa.

1. Através do botão rotativo TIMER ON ⑥ (TEMPORIZADOR LIG.), ajuste o tempo de ativação das bombas.
2. Através do botão rotativo TIMER OFF ⑥ (TEMPORIZADOR DESLIG.), ajuste o tempo de desativação das bombas.

- i** · O intervalo de ajuste situa-se entre um minuto até, no máximo, 60 minutos.
- Exemplo de programa A: TIMER ON = 1 minuto/TIMER OFF = 5 minutos

Bomba 1	1 m ON	5 m OFF	1 m ON	5 m OFF
Bomba 2	1 m OFF	5 m ON	1 m OFF	5 m ON

- Exemplo de programa B: TIMER ON = 1 minuto/TIMER OFF = 5 minutos

Bomba 1	1 m ON	5 m OFF	1 m ON	5 m OFF
Bomba 2	1 m ON	5 m OFF	1 m ON	5 m OFF

Botão FOOD

O programa selecionado pode, por exemplo, ser interrompido para fins de alimentação dos peixes.

1. Pressione o botão FOOD ③ (ALIMENTAÇÃO) para interromper o programa selecionado. O LED ② acende-se. As bombas são desligadas durante 10 minutos. Depois de decorrido esse tempo, o programa definido reinicia-se automaticamente.

i Caso pretenda retomar o programa antes de os 10 minutos terem decorrido, volte a pressionar o botão FOOD.

6. Manutenção



Atenção! Choque elétrico!

- ▶ Desligue a ficha de rede antes de quaisquer trabalhos de manutenção.



Cuidado! Danos materiais.

- ▶ Para fins de limpeza, nunca utilize objetos duros ou agentes de limpeza agressivos.

Limpar a unidade de comando

1. Conforme necessário, limpe a unidade de comando com um pano suave, eventualmente ligeiramente humedecido.

7. Eliminação de avarias



Atenção! Choque elétrico!

- ▶ Desligue a ficha de rede antes de eliminar quaisquer avarias.

Avaria	Possível causa	Resolução
Unidade de comando – os LED não se acendem	Falta de tensão de rede	<ul style="list-style-type: none">▶ Verifique a tensão de rede▶ Verifique o cabo de alimentação
A bomba não bombeia	Falta de tensão de rede	<ul style="list-style-type: none">▶ Ligue a ficha de rede à tomada dupla

No caso de outras avarias, entre em contacto com a assistência técnica da EHEIM.

8. Colocação fora de serviço

Armazenamento



Armazene o aparelho num local seco, protegido contra geadas.

Eliminação

Na eliminação do aparelho, respeite as respetivas disposições legais aplicáveis. Informações sobre a eliminação de equipamentos elétricos e eletrónicos na Comunidade Europeia:

No território da Comunidade Europeia, a eliminação de equipamentos elétricos é controlada através de regulamentos nacionais, que se baseiam no Diretiva da União Europeia 2012/19/UE relativamente a resíduos de equipamentos elétricos e eletrónicos (REEE). Consequentemente, o aparelho não pode ser recolhido como resíduos domésticos ou urbanos. O aparelho pode ser entregue gratuitamente em centros de recolha ou de reciclagem municipais. A embalagem do produto é reciclável. Elimine a mesma de forma ecológica num ponto de reciclagem.

9. Dados técnicos

N.º de artigo	3500210	3500350
Carga	No máx. 100 W por tomada	
Temporizador	1 – 60 minutos	
Tensão de rede/frequência	220 – 240 V/50 Hz	



Consulte os dados técnicos para outras variantes de país na placa de características.

Vertaling van de originele bedieningshandleiding streamcontrol

1. Algemene instructies voor gebruikers

Informatie over het gebruik van de gebruiksaanwijzing



- ▶ Voordat u het apparaat voor de eerste keer in gebruik neemt, moet u de gebruiksaanwijzing helemaal gelezen en begrepen hebben.
- ▶ Beschouw de gebruiksaanwijzing als een onderdeel van het product en bewaar de gebruiksaanwijzing zorgvuldig op een bereikbare locatie.
- ▶ Voeg deze gebruiksaanwijzing bij als het apparaat aan een derde wordt overgedragen.

Betekenis van de symbolen

De volgende symbolen worden op het apparaat gebruikt.



Het apparaat mag alleen binnenshuis voor aquariumtoepassingen worden gebruikt.



Het apparaat heeft beschermingsklasse I.

IPX4

Dit symbool maakt erop attent dat het apparaat beschermd is tegen spatwater.



Het apparaat voldoet aan de eisen van richtlijn EN 60335-2-55.

De volgende symbolen en signaalwoorden worden in deze bedieningshandleiding gebruikt.



GEVAAR!

Dit symbool maakt attent op een dreigend gevaar door een elektrische schok die ernstig of zelfs dodelijk lichamelijk letsel tot gevolg kan hebben.



GEVAAR!

Dit symbool maakt attent op een dreigend gevaar dat ernstig of zelfs dodelijk lichamelijk letsel tot gevolg kan hebben.



WAARSCHUWING!

Dit symbool maakt attent op een dreigend gevaar dat middelzwaar of licht lichamelijk letsel tot gevolg kan hebben of een gezondheidsrisico kan inhouden..



VOORZICHTIG

Waarschuwing voor een risico op materiële schade.



Aanwijzing met nuttige informatie en tips.



Verwijzing naar een afbeelding, hier een verwijzing naar afbeelding A.

- ▶ U dient een handeling uit te voeren.

2. Toepassingsgebied

Het apparaat en alle meegeleverde onderdelen zijn bestemd voor gebruik door particulieren en mogen alleen gebruikt worden:

- voor de aansturing van circulatie- en stromingspompen in aquaria
- voor de simulatie van waterstromingen in zoet- en zoutwateraquaria
- in binnenruimtes
- met inachtneming van de technische gegevens

Voor het apparaat gelden de volgende beperkingen:



- niet voor commerciële of industriële doelen gebruiken

3. Veiligheidsinstructies

Dit apparaat kan gevaren opleveren voor personen en zaken als het apparaat niet naar behoren of niet volgens bestemming wordt gebruikt of als de veiligheidsaanwijzingen niet worden opgevolgd.

Voor uw veiligheid



- Houd de verpakking van het apparaat buiten bereik van kinderen. ermee spelen kan gevaarlijke situaties opleveren (verstikkingsgevaar!).
- Dit apparaat kan worden gebruikt door kinderen vanaf 8 jaar en door personen met verminderde lichamelijke, zintuiglijke of geestelijke vermogens of gebrek aan ervaring en/of kennis mits zij onder toezicht staan of instructies hebben gekregen over hoe het apparaat op een veilige manier moet worden gebruikt en begrijpen wat de mogelijke gevaren zijn. Kinderen mogen niet met het apparaat spelen. Reiniging en gebruiker-sonderhoud mogen niet worden verricht door kinderen zonder toezicht.
- Voer voorafgaand aan gebruik een visuele controle uit om zeker te stellen dat het apparaat, met name het netsnoer en de stekker, niet beschadigd is.
- Reparaties mogen alleen maar worden uitgevoerd door een servicepunt van EHEIM.
- Het netsnoer van dit apparaat kan niet worden vervangen. Dank het apparaat af als de kabel beschadigd is.
- Voer alleen de werkzaamheden uit die in deze gebruiksaanwijzing zijn beschreven.
- Voer nooit technische wijzigingen aan het apparaat uit.

- Gebruik alleen maar originele reserveonderdelen en toebehoren voor het apparaat.



- Wij adviseren u alle elektrische aquariumapparaten via een aardlekschakelaar met een nominale foutstroom van maximaal 30 mA te beveiligen.
- Scheid principieel alle apparaten in het aquarium van het stroomnet, wanneer deze niet in gebruik zijn, voordat u onderdelen monteert of demonteert en vóór alle reinigings- en onderhoudswerkzaamheden.
- Bescherm het stopcontact en de stekker tegen vocht en nattigheid. Maak met de netkabel absoluut een druppellus. Deze voorkomt dat evt. langs de kabel lopend water bij het stopcontact terechtkomt en kortsluiting veroorzaakt.
- De elektrische gegevens van het apparaat moeten overeenkomen met de gegevens van het stroomnet. U vindt die gegevens op het typeplaatje, de verpakking of in deze gebruiksaanwijzing.

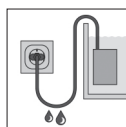

4. Ingebruikname

Montage



Gevaar! Elektrische schok!

- ▶ Let op een toereikende afstand van de dubbele contactdoos tot het water.
1. Plaats het besturingsapparaat en de dubbele contactdoos op een vlakke en droge ondergrond.
 2. Plaats het besturingsapparaat uitsluitend in een horizontale positie.

5. Bediening

Pompen aansluiten



Voorzichtig! Risico op materiële schade.

- ▶ Elk stopcontact van de dubbele contactdoos mag maximaal worden belast met een vermogen van 100 W.
1. Steek de netstekkers van de pompen in de stopcontacten van de dubbele contactdoos.

- i** Het besturingsapparaat werkt ook met meerdere pompen op elk stopcontact van de dubbele contactdoos. Let erop dat de som van de vermogensopname de maximale waarde van 100 Watt per stopcontact niet overschrijdt.

Besturingsapparaat in-/uitschakelen (A)

- Schakel het besturingsapparaat in bij de aan/uit-schakelaar ① (I). **Let op: De pompen starten meteen op!**
- Schakel met de aan/uit-schakelaar het besturingsapparaat uit (0).

- i** Na het inschakelen is het programma A actief.

Programma instellen (B)

U heeft de keuze uit twee stromingsprogramma's:

Programma A voor een afwisselende stroming, d.w.z. dat de pompen afwisselend in- en uitgeschakeld worden.

Programma B voor een synchrone stroming, d.w.z. dat de pompen gelijktijdig in- en uitgeschakeld worden.

- Druk op de toets PROG ④ om het gewenste programma te selecteren. De betreffende LED ⑤ van het programma brandt groen.

- i** · Bij de eerste inbedrijfstelling is programma A actief.
- De LED's 1 en 2 ⑦ lichten afhankelijk van de ingestelde tijdsintervallen afwisselend of gelijktijdig op.

Tijdsintervallen instellen

U kunt nu de tijdsintervallen van de pompen voor het betreffende programma instellen.

- Stel via de draaiknop TIMER ON ⑥ de inschakelduur van de pompen in.
- Stel via de draaiknop TIMER OFF ⑧ de inschakelduur van de pompen in.

- i** · Het instelbereik ligt tussen een minuut tot maximaal 60 minuten.
- Voorbeeld programma A: TIMER ON = 1 minuut / TIMER OFF = 5 minuten

Pomp 1	1 m ON	5 m OFF	1 m ON	5 m OFF
Pomp 2	1 m OFF	5 m ON	1 m OFF	5 m ON

- Voorbeeld programma B: TIMER ON = 1 minuut / TIMER OFF = 5 minuten

Pomp 1	1 m ON	5 m OFF	1 m ON	5 m OFF
Pomp 2	1 m ON	5 m OFF	1 m ON	5 m OFF

FOOD-toets

Het geselecteerde programma kan bijv. worden onderbroken om de vissen te voeren.

- Druk op de FOOD-toets ③ om het geselecteerde programma te onderbreken. De LED ② brandt. De pompen worden gedurende 10 minuten uitgeschakeld. Daarna start het ingestelde programma weer automatisch op.

-  Mocht u het programma vóór afloop van deze 10 minuten weer verder willen laten lopen, dan drukt u opnieuw op de FOOD-toets.

6. Onderhoud



Let op! Elektrische schok!

- ▶ Trek altijd de stekker uit het stopcontact alvorens onderhoud uit te voeren.



Voorzichtig! Risico op materiële schade.

- ▶ Gebruik voor de reiniging geen harde voorwerpen of agressieve reinigingsmiddelen.

Besturingsapparaat reinigen

1. Wis naar behoefte het besturingsapparaat schoon met een zachte, eventueel licht vochtige doek.

7. Storingen verhelpen



Let op! Elektrische schok!

- ▶ Trek de stekker uit het stopcontact alvorens een storing te verhelpen.

Storing	Mogelijke oorzaak	Oplossing
Besturingsapparaat - LED's branden niet	Er is geen netspanning	<ul style="list-style-type: none"> ▶ Controleer de netspanning ▶ Controleer de stroomkabel-/aansluiting.
De pomp pompt niet	Er is geen netspanning	<ul style="list-style-type: none"> ▶ Steek de stekker in de dubbele contactdoos.

Neem bij andere storingen contact op met de servicedienst van EHEIM.

8. Buiten bedrijf stellen

Opslaan



Berg het apparaat op een droge, vorstvrije locatie op.

Afdanken en afvoeren/verwerken



Het apparaat moet aan het einde van de levensduur volgens de toepasselijke wettelijke voorschriften worden afgevoerd en verwerkt.

— Informatie over het verwijderen van elektrische en elektronische apparaten in de Europese Gemeenschap:

Deze regelingen zijn gebaseerd op EU-richtlijn 2012/19/EU betreffende afgedankte elektrische en elektronische apparatuur (WEEE). Volgens deze richtlijn mag het apparaat niet meer als gewoon (huishoudelijk) afval worden behandeld. Het apparaat kan bij een inzamelpunt voor recycling van elektrische en elektronische apparaten worden ingeleverd. De verpakking van het product bestaat uit materialen die gerecycled kunnen worden. Verwijder deze op milieuvriendelijke wijze en lever ze in voor recycling.

9. Technische gegevens

Art.-nr.	3500210	3500350
Belasting	Max. 100 W per stopcontact	
Timer	1 – 60 minuten	
Netspanning/Frequentie	220 – 240 V / 50 Hz	

 De technische gegevens voor andere landvarianten vindt u op de desbetreffende typeplaat.

Oversættelse af den originale betjeningsvejledning streamcontrol

1. Generelle brugeranvisninger

Information om anvendelse af betjeningsvejledningen



- ▶ Inden du tager produktet i brug første gang, skal betjeningsvejledningen læses grundigt.
- ▶ Betragt betjeningsvejledningen som en del af produktet, og opbevar den sikkert i nærheden.
- ▶ Lad betjeningsvejledningen følge med produktet, hvis du giver det videre til andre.

Symbolforklaring

Følgende symboler anvendes på produktet.



Produktet må kun anvendes i indendørs rum til akvaristiske anvendelsesområder.



Produktet har beskyttelsesklasse I.

IPX4

Symbolet henviser til, at produktet er beskyttet mod vandsprøjt.



Produktet opfylder kravene i direktivet EN 60335-2-55.

Følgende symboler og signalord anvendes i denne betjeningsvejledning.



FARE!

Symbolet henviser til en truende fare på grund af risiko for elektriske stød, der kan medføre døden eller alvorlige kvæstelser.



FARE!

Symbolet henviser til en truende fare, som kan medføre døden eller alvorlige kvæstelser.



ADVARSEL!

Symbolet henviser til en truende fare, som kan medføre mellemalvorlige til lettere kvæstelser eller risiko for helbredet.



FORSIGTIG

Info om fare for materielle skader.



Info med nyttige informationer og tips.

☒ **A** Henvisning til en figur, her henvisning til figur A.

- ▶ Du bliver bedt om en handling.

2. Anvendelsesområde

Produktet og alle dele, som følger med ved leveringen, er beregnet til privat brug og må udelukkende anvendes:

- til styring af cirkulations- og flowpumper i akvariet
- til simulation af vandflowet i ferskvands- og havvandsakvarier.
- i indendørs rum
- hvis de tekniske data overholdes ved brug

For produktet gælder følgende begrænsninger:



- må ikke anvendes til erhvervsmæssige eller industrielle formål

3. Sikkerhedsanvisninger

Dette produkt kan forårsage risici for personer samt for materielle værdier, hvis produktet anvendes forkert eller ikke til det tiltænkte anvendelsesområde, eller hvis sikkerhedsanvisningerne ikke overholdes.

For din sikkerheds skyld



- Sørg for, at produktets emballage ikke kommer inden for børns rækkevidde, da det kan være meget farligt (risiko for kvælning!).
- Dette produkt kan bruges af børn fra 8 år samt af personer med reducerede fysiske, sensoriske eller mentale evner eller mangel på erfaring og/eller viden, hvis de er under opsyn eller er oplært i sikker brug af produktet og har forstået farerne, som kan opstå i forbindelse med anvendelse af det. Børn må ikke lege med produktet. Rengøring og brugervedligeholdelse må ikke udføres af børn uden opsyn.
- Udfør en visuel kontrol før brug for at sikre, at produktet og især strømledningen og stikket er ubeskadigede.
- Reparationer må udelukkende udføres af en EHEIM-serviceafdeling.
- Dette produkts strømledning kan ikke udskiftes. Ved skader på ledningen skal produktet skrottes.
- Udfør kun arbejde, som er beskrevet i denne vejledning.
- Foretag aldrig tekniske ændringer på produktet.
- Brug kun originale reservedele og tilbehør til produktet.



- Vi anbefaler, at alle elektriske akvarieprodukter sikres med et fejlstrømsrelæ med en dimensioneret fejlstrøm på maksimalt 30 mA.
- Afbryd principielt alle apparater i akvariet fra lysnettet, hvis de ikke anvendes, før dele monteres eller afmonteres, og før alle former for rengøring og vedligeholdelse.
- Beskyt stikkontakten og strømstikket mod fugt og væde. Læg altid strømledningen i form af en drypsløjfe.

Det forhindrer, at vand, der muligvis løber langs ledningen, kommer ind i stikkontakten og dermed forårsager kortslutning.
- Produktets elektriske data skal stemme overens med strømnettets data. Disse data kan findes på emballagens typeskilt eller i vejledningen.

4. Opstart

Montering



Fare! Elektrisk stød!

- Sørg for tilstrækkelig afstand mellem den dobbelte stikliste og vandet.

1. Læg styreenheden og den dobbelte stikliste på en plan og tør overflade.
2. Læg altid styreenheden i vandret stilling.

5. Betjening

Tilslutning af pumper



Forsigtig! Tingskade.

- Den dobbelte stiklistes stikdåser må kun belastes med en maksimal effekt på 100 W.

1. Sæt pumpernes strømstik ind i den dobbelte stiklistes stikdåser.



Styreenheden fungerer med flere pumper på hver af den dobbelte stiklistes stikdåse. Sørg for, at summen af den brugte effekt ikke overskrider den maksimale værdi på 100 watt pr. stikdåse.

Tænd/sluk for styreenheden (☒A)

1. Tænd for styreenheden med tænd-/slukknappen ① (I). **Obs: Pumperne starter med det samme!**
2. Sluk for styreenheden med tænd-/slukknappen (0).



Når styreenheden tændes, er program A aktivt.

Indstilling af programmet (ⓑ)

Du kan vælge mellem to flowprogrammer:

Program A til skiftende flow, dvs. pumperne tændes og slukkes skiftevist.

Program B for synkront flow, dvs. begge pumper tændes og slukkes samtidigt.

1. Tryk på tasten PROG ④ for at vælge det ønskede program. Programmets LED ⑤ lyser grønt.



- Ved første opstart er program A aktivt.
- LEDs 1 og 2 ⑦ lyser skiftevist eller samtidigt afhængigt af de indstillede tidsintervaller.

Indstilling af tidsintervaller

Du kan nu indstille tidsintervallerne for pumperne til programmet.

1. Indstil pumpernes tilkoblingstid med drejeknappen TIMER ON ⑥.
2. Indstil pumpernes frakoblingstid med drejeknappen TIMER OFF ⑧.



- Indstillingsområdet ligger mellem et minut og maksimalt 60 minutter.
- Eksempel for program A: TIMER ON = 1 minut / TIMER OFF = 5 minutter

Pumpe 1	1 m ON	5 m OFF	1 m ON	5 m OFF
Pumpe 2	1 m OFF	5 m ON	1 m OFF	5 m ON

- Eksempel for program B: TIMER ON = 1 minut / TIMER OFF = 5 minutter

Pumpe 1	1 m ON	5 m OFF	1 m ON	5 m OFF
Pumpe 2	1 m ON	5 m OFF	1 m ON	5 m OFF

FOOD-taste

Det valgte program kan afbrydes, når fiskene f.eks. skal fodres.

1. Tryk på FOOD-tasten ③ for at afbryde det valgte program. LED ② lyser. Pumperne slukkes i 10 minutter. Derefter starter det indstillede program igen automatisk.



- Hvis programdriften skal starte igen, før de 10 minutter er gået, skal du trykke på FOOD-tasten igen.

6. Vedligeholdelse



Obs! Elektrisk stød!

- ▶ Tag altid strømstikket ud, før der foretages vedligeholdelse.



Forsigtig! Tingskade.

- ▶ Brug ikke hårde genstande eller stærke rengøringsmidler til rengøring.

Rengøring af styreenheden

1. Tør styreenheden af med en blød, eventuelt let fugtet klud ved behov.

7. Afhjælpning af forstyrrelser



Obs! Elektrisk stød!

- ▶ Tag strømstikket ud før afhjælpning af fejl.

Fejl	Mulig årsag	Afhjælpning
Styreenhed – LEDs lyser ikke	Netspænding mangler	<ul style="list-style-type: none"> ▶ Kontrollér netspændingen ▶ Kontrollér forsyningsledningen
Pumpen transporterer ikke	Netspænding mangler	<ul style="list-style-type: none"> ▶ Sæt strømstikket i den dobbelte stikliste

Ved andre fejl bedes du henvende dig til EHEIM-service.

8. Afbrydelse

Opbevaring



Opbevar produktet et tørt, frostsikkert sted.

Bortskaffelse



Overhold de gældende forskrifter i loven vedrørende bortskaffelse af produktet.

Informationer om bortskaffelse af elektriske og elektroniske apparater i den Europæiske Union:

Inden for den Europæiske Union er bortskaffelse af elektriske apparater reguleret af nationale regler, som er baseret på EU-direktivet 2012/19/EU om affald fra elektronisk udstyr (WEEE).

Derefter må produktet ikke længere bortskaffes med det kommunale affald eller husholdningsaffaldet. Produktet kan afleveres gratis på kommunale indsamlingssteder eller genbrugspladser. Produktemballagen består af materialer, som kan genbruges. Bortskaf produktemballagen miljøvenligt, og aflever den til genbrug.

9. Tekniske data

Art.-nr.	3500210	3500350
Belastning	Maks. 100 W pr. stikdåse	
Timer	1 – 60 minutter	
Netspænding/frekvens	220 – 240 V / 50 Hz	



Tekniske data for andre landevarianter fremgår af typeskiltet.

Översättning av originalbruksanvisningen streamcontrol

1. Allmänna användaranvisningar

Information för användning av bruksanvisningen



- ▶ Innan du tar apparaten i bruk första gången, måste du läsa igenom och förstå bruksanvisningen till fullo.
- ▶ Bruksanvisningen ska betraktas som en del av produkten och den ska förvaras på en skyddad och tillgänglig plats.
- ▶ Bruksanvisningen ska medfölja apparaten om den överläts till en ny ägare.

Symbolförklaring

Följande symboler används på apparaten.



Apparaten får endast användas inomhus för akvaristiska ändamål.



Apparaten har skyddsklass I.

IPX4

Symbolen informerar om att apparaten är skyddad mot stänkvatten.



Apparaten uppfyller kraven i direktiv EN 60335-2/-55.

Följande symboler och signalord används i bruksanvisningen.



FARA!

Symbolen informerar om att det finns risk för elektrisk stöt som kan leda till döden eller allvarlig kroppsskada.



FARA!

Symbolen informerar om att det finns risk för fara som kan leda till döden eller allvarlig kroppsskada.



WARNING!

Symbolen informerar om att det finns risk för fara som kan leda till medelsvåra till lätta skador eller hälsorisker.



SE UPP

Informerar om risk för materiella skador.



Anvisning som innehåller nyttig information och tips.



Hänvisning till bilder, här till bild A

- ▶ Du uppmanas att vidta en åtgärd.

2. Användningsområde

Apparaten och alla delar som ingår i leveransen är avsedda för användning i hemmiljö och får endast användas:

- för styrning av cirkulations- och strömningspumpar i ett akvarium
- för simulering av vattenströmningar i söt- och saltvattenakvarier.
- inomhus
- i enlighet med de tekniska specifikationerna

För apparaten gäller följande begränsningar:



- Den får inte användas för yrkesmässiga eller industriella ändamål

3. Säkerhetsanvisningar

Denna apparat kan innebära fara för personer och saker om apparaten används på ett olämpligt sätt eller om inte alla säkerhetsanvisningar beaktas.

För din egen säkerhet



- Håll förpackningen borta från barn eftersom den kan utgöra fara (kvävningrisk!).
- Denna apparat får användas av barn från åtta års ålder och av personer med reducerad fysisk, sensorisk eller mental förmåga, eller som saknar erfarenhet av och/eller kunskap om dess användning, om detta sker under uppsikt eller om de har fått instruktioner om säker användning av apparaten och då har förstått vilka risker som kan uppstå. Barn får inte leka med apparaten. Rengöring och underhåll får inte utföras av barn utan tillsyn.
- Genomför en besiktningskontroll innan apparaten tas i drift för att säkerställa att apparaten och i synnerhet nätkabeln och stickkontakten är oskadda.
- Reparationer får uteslutande göras av servicetekniker från EHEIM.
- Nätkabeln för apparaten kan inte bytas ut. Vid skador på kabeln måste apparaten skrotas.
- Genomför endast arbeten som finns beskrivna i anvisningarna.
- Utför aldrig några tekniska ändringar på apparaten.
- Använd endast originalreservdelar och -tillbehör till apparaten.



- Vi rekommenderar att all elektrisk akvarieutrustning säkras med en jordfelsbrytare med en felström på högst 30 mA.
- Separera alltid alla apparater i akvariet från elnätet om de inte används, innan delar monteras eller demonteras och innan rengörings- och underhållsarbeten genomförs.
- Skydda nätuttaget och stickkontakten mot fukt och vatten. Se till att nätsladden alltid hänger med en droppslina.

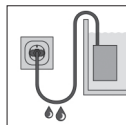

Så förebygger du att eventuellt vatten som strömmar längs sladden når stickkontakten och orsakar kortslutning.

- Apparatens elektriska specifikationer måste överensstämma med elnätets specifikationer. Du hittar alla uppgifter på typskylten, på förpackningen eller i denna bruksanvisning.

4. Idrifttagning

Montering



Fara! Fara för elektrisk stöt!

- Se till att avståndet mellan det dubbla grenuttaget och vattnet är tillräckligt.

1. Placera styrenheten och det dubbla grenuttaget på en jämn och torr yta.
2. Placera styrenheten enbart i horisontell position.

5. Manövrering

Anslut pumpen



Försiktighet! Risk för sakskada.

- Varje stickuttag på det dubbla grenuttaget får maximalt belastas med 100 W.

1. Sätt i pumparnas nätkontakter i det dubbla grenuttags stickuttag.



Styrenheten fungerar med flera pumpar på varje stickuttag på det dubbla grenuttaget. Kontrollera att summan av effektförbrukningen inte överstiger det maximala värdet på 100 watt per stickuttag.

Slå på/av styrenheten (☒A)

1. Slå på (I) styrenheten med på-/avbrytaren (ⓘ). **Observera: Pumparna startar direkt!**
2. Slå av styrenheten med på-/avbrytaren (0).



Efter starten är program A aktivt.

Ställ in program (B)

Det finns två strömningsprogram att välja mellan:

Program A för en omväxlande strömning, dvs. pumparna slås på och av omväxlande.

Program B för en synkroniserad strömning, dvs. båda pumparna slås på och av samtidigt.

1. Tryck på knappen PROG ④ för att välja önskat program. Programmets motsvarande LED ⑤ lyser grönt.



- Vid den första starten är program A aktivt.
- LED 1 och 2 ⑦ tänds omväxlande resp. samtidigt beroende på inställda tidsintervaller.

Ställa in tidsintervaller

Du kan nu ställa in pumparnas tidsintervaller för det aktuella programmet.

1. Ställ in pumparnas inkopplingstid med hjälp av ratten TIMER ON ⑥.
2. Ställ in pumparnas urkopplingstid med ratten TIMER OFF ⑧.



- Inställningsområdet ligger mellan en minut och upp till maximalt 60 minuter.
- Exempel program A: TIMER ON = 1 minut/TIMER OFF = 5 minuter

Pump 1	1 m ON	5 m OFF	1 m ON	5 m OFF
Pump 2	1 m OFF	5 m ON	1 m OFF	5 m ON

- Exempel program B: TIMER ON = 1 minut/TIMER OFF = 5 minuter

Pump 1	1 m ON	5 m OFF	1 m ON	5 m OFF
Pump 2	1 m ON	5 m OFF	1 m ON	5 m OFF

FOOD-knapp

Det valda programmet kan t.ex. avbrytas för att mata fiskarna.

1. Tryck på FOOD-knappen ③ för att avbryta det valda programmet. LED ② lyser. Pumparna stängs av under 10 minuter. Därefter startar det inställda programmet igen automatiskt.



- Om du vill återuppta programdriften innan de 10 minuter har gått trycker du på FOOD-knappen igen.

6. Underhåll**Varning! Fara för elektrisk stöt!**

- ▶ Dra ut stickkontakten innan underhållsarbeten påbörjas.

**Försiktighet! Risk för saskada.**

- ▶ För rengöring bör inga hårda föremål eller aggressiva rengöringsmedel användas.

Rengöra styrenheten

1. Torka av styrenheten med en mjuk, eventuellt lätt fuktad trasa vid behov.

7. Avhjälpa fel



Varning! Fara för elektrisk stöt!

- Dra ut stickkontakten innan du börjar avhjälpa fel.

Fel	Möjliga orsaker	Åtgärder
Styrenhet - LED:erna lyser inte	Nätspänning saknas	<ul style="list-style-type: none"> ► Kontrollera nätspänningen ► Kontrollera matarledningen
Pumpen arbetar inte	Nätspänning saknas	<ul style="list-style-type: none"> ► Sätt i apparatens stickkontakt i det dubbla grenuttaget.

Kontakta EHEIM-serviceavdelningen vid övriga fel.

8. Urdrifttagande

Förvaring



Förvara apparaten på en torr och frostfri plats.

Kassering



Beakta gällande föreskrifter vid kassering.

Information för kassering av elektriska och elektroniska apparater i den Europeiska gemenskapen:

Inom EU gäller nationella föreskrifter för elektriskt drivna apparater som grundar sig på EU-direktiv 2012/19/EU om avfall som utgörs av eller innehåller elektrisk och elektronisk utrustning (WEEE). Enligt dessa får apparaten inte längre kasseras som sopor eller hushållssopor.

Apparaten omhändertas kostnadsfritt vid kommunala uppsamlingsstationer eller miljöstationer. Produktförpackningen består av återvinningsbara material. Kassera dessa på ett miljövänligt sätt och lämna in dem för återvinning.

9. Tekniska data

Artikelnr	3500210	3500350
Belastning	max. 100 W per uttag	
Timer	1 – 60 minuter	
Nätspänning/frekvens	220 – 240 V/50 Hz	



Se typskylten för tekniska data för andra landmodeller.

Alkuperäiskäyttöohjeen käännös streamcontrol

1. Yleisiä käyttöohjeita

Tietoja käyttöohjeen käytöstä



- ▶ Ennen kuin otat laitteen käyttöön ensimmäisen kerran, täytyy käyttöohje lukea ja ymmärtää.
- ▶ Pidä käyttöohjetta tuotteen osana ja säilytä sitä hyvin ja saavutettavissa.
- ▶ Liitä tämä käyttöohje mukaan laitteen edelleen luovutuksessa kolmannelle osapuolelle.

Symboliselitys

Laitteella käytetään seuraavia symboleja.



Laitetta saa käyttää akvaariokäyttöön vain sisätiloissa.



Laite kuuluu suojausluokkaan I.



Symboli viittaa siihen, että laite on suojattu jatkuvalta roiskevedeltä.



Laite täyttää direktiivin EN 60335-2-55 vaatimukset.

Tässä käyttöohjeessa käytetään seuraavia symboleja ja merkkisanoja.



VAARA!

Symboli viittaa sähköiskusta uhkaavaan vaaraan, josta voi olla seurauksena kuolema tai vakava ruumiinvamma.



VAARA!

Symboli viittaa uhkaavaan vaaraan, josta voi olla seurauksena kuolema tai vakava ruumiinvamma.



VAROITUS!

Symboli viittaa uhkaavaan vaaraan, josta voi olla seurauksena keskikokoisesta lievään kehon vammaan tai terveydelliseen vaaraan.



VARO

Esinevahinkojen vaaraan liittyvä ohje.



Ohje hyödyllisten tietojen ja vinkkien kanssa.

☞ **A** Viittaus kuvaan, tässä viittaus kuvaan A

- ▶ Sinua pyydetään toimimaan.

2. Käyttöalue

Laitte ja kaikki toimituslaajuuteen sisältyvät osat on tarkoitettu käyttöön yksityisellä alueella ja sitä saa käyttää vain:

- kierto- ja virtauspumppujen ohjaukseen akvaariossa
- vesivirtausten simulointiin makean ja merivesiakvaarioissa.
- sisätiloissa
- noudattamalla teknisiä tietoja

Laitteeseen pätevät seuraavat rajoitukset:



- älä käytä kaupallisiin tai teollisiin tarkoituksiin

3. Turvallisuusohjeet

Tästä laitteesta voi tulla vaaroja henkilöille ja esinearvoille, jos laitetta käytetään asiaankuulumattomasti, tai ei käyttötarkoitusta vastaten, tai jos turvallisuusohjeita ei huomioida.

Turvallisuuttasi varten



- Älä anna laitteen pakkauksen joutua lasten käsiin, koska tästä voi syntyä vaaroja (tukehtumisvaara!).
- Tätä laitetta voivat käyttää vähintään 8 vuoden ikäiset lapset sekä henkilöt, joilla on vähentyneitä fyysisiä, aistimuksellisia tai henkisiä kykyjä tai puute kokemuksesta ja/tai tietämyksestä, jos heitä valvotaan tai on koulutettu laitteen turvallisen käyttöön ja he ovat ymmärtäneet siitä koituvat vaarat. Lapset eivät saa leikkiä laitteen kanssa. Lapset eivät saa suorittaa puhdistusta eikä käyttäjähuoltoa ilman valvontaa.
- Suorita ennen käyttöä silmämääräinen tarkistus varmistaaksesi, että laite, erityisesti verkkokaapeli ja pistoke, ovat vahingoittumattomia.
- Korjauksia saa suorittaa vain EHEIM-huoltopiste.
- Tämän laitteen verkkokaapelia ei voida vaihtaa. Kaapelin vaihtamisessa laite on romutettava.
- Suorita vain töitä, jotka on kuvattu tässä käyttöohjeessa.
- Älä milloinkaan tee laitteeseen teknisiä muutoksia.
- Käytä vain laitteen alkuperäisvaraosia ja varusteita.



- Suosittelemme kaikkien akvaarion sähkölaitteiden suojaamista vuotovirtasuojalaitteella, jonka suurin mitoitusvuotovirta on enintään 30 mA.

- Ennen osien asentamista ja purkamista erota aina kaikki akvaarioissa olevat laitteet sähköverkosta, jos niitä ei käytetä, ja ennen kaikkia puhdistus- ja huoltotöitä.
 - Suojaa pistorasia ja verkkopistoke kosteudelta ja märkyydeltä. Muista ehdottomasti tehdä tippasil-mukka virtajohtoa käyttäen.
- Tämä estää mahdollisesti kaapelia pitkin juoksevan veden joutumisen pistorasiaan ja siten oikosulun aiheuttamisen.
- Laitteen sähkö tiedot täytyy täsmätä sähköverkon tietojen kanssa. Löydät nämä tiedot tyyppikilvestä, pakkauksesta tai tästä ohjeesta.

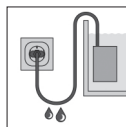

4. Käyttöönotto

Asennus



Vaara! Sähköisku!

- Huomioi kaksinkertainen pistokeriman riittävä etäisyys veteen.

1. Sijoita ohjauslaite ja kaksinkertainen pistokerima tasaiselle ja kuivalle pinnalle.
2. Sijoita ohjauslaite ainoastaan vaakasuoraan asentoon.

5. Käyttö

Pumppujen liittäminen



Varo! Aineellinen vahinko

- Kutakin kaksinkertaista pistokerimaa saa kuormittaa enintään 100 W teholla.

1. Pistä pumppujen verkkopistoke kaksinkertaisen pistokeriman pistorasioihin.



Ohjauslaite toimii useamman pumpun kanssa jokaisen kaksinkertaisen pistokeriman pistorasiassa. Huolehdi, että enintään 100 W tehonoton summaa pistorasiaa kohden ei ylitetä.

Ohjauslaitteen päälle-/poiskytkeminen (☒A)

1. Kytke ohjauslaite Päälle-Poiskytkimellä ① päälle (I). **Huomio: Pumput käynnistyvät heti!**
2. Kytke ohjauslaite pois päältä Päälle-/Poiskytkimellä (0).



Päällekytkemisen jälkeen ohjelma A on aktiivinen.

Ohjelman asettaminen (☒B)

Valittavana on kaksi virtausohjelmaa:

Ohjelma A vaihtelevaan virtaukseen, eli pumput kytetään päälle ja pois vuorotellen.

Ohjelma B synkroniseen virtaukseen, eli molemmat pumput kytetään päälle ja pois samanaikaisesti.

1. Paina painiketta PROG ④ halutun ohjelman valitsemiseksi. Vastaavan ohjelman LED ⑤ palaa vihreänä.



- Ensimmäisessä käyttöönotossa ohjelma A on aktiivinen.
- LEDit 1 ja 2 ⑦ syttyvät asetettujen aikavälien mukaan vaihdellen tai samanaikaisesti.

Aikavälin asettaminen

Voit nyt asettaa pumppujen aikavälin vastaavaa ohjelmaa varten.

1. Aseta pumppujen päällekytkentäajan kesto kääntönupilla TIMER ON ⑥.
2. Aseta pumppujen poiskytkentäajan kesto kääntönupilla TIMER OFF ⑥.



- Asetusalue on yhden minuutin ja enintään 60 minuutin välillä.
- Esimerkki ohjelma A: TIMER ON = 1 minuutti / TIMER OFF = 5 minuuttia

Pumppu 1	1 m ON	5 m OFF	1 m ON	5 m OFF
Pumppu 2	1 m OFF	5 m ON	1 m OFF	5 m ON

- Esimerkki ohjelma B: TIMER ON = 1 minuutti / TIMER OFF = 5 minuuttia

Pumppu 1	1 m ON	5 m OFF	1 m ON	5 m OFF
Pumppu 2	1 m ON	5 m OFF	1 m ON	5 m OFF

FOOD-painike

Valittu ohjelma voidaan keskeyttää esim. kalojesi ruokintaa varten.

1. Paina FOOD-painiketta ③ valitun ohjelman keskeyttämiseksi. LED ② palaa. Pumput kytetään pois päältä 10 minuutin ajaksi. Sen jälkeen asetettu ohjelma käynnistyy jälleen automaattisesti.



- Jos haluat tallentaa ohjelman käytön ennen 10 minuutin ajan kulumista, paina uudelleen FOOD-painiketta.

6. Huolto



Huomio! Sähköisku!

- ▶ Vedä verkkopistoke irti ennen kaikkia huoltotöitä.



Varo! Aineellinen vahinko

- ▶ Älä käytä puhdistukseen mitään kovia esineitä tai syövyttäviä puhdistusaineita.

Ohjauslaitteen puhdistaminen

1. Pyyhi ohjauslaitetta tarpeen mukaan pehmeällä, mahdollisesti hiukan kostutetulla liinalla.

7. Häiriöiden poistaminen



Huomio! Sähköisku!

- ▶ Vedä verkkopistoke irti ennen häiriöiden poistamista.

Häiriö	Mahdollinen syy	Korjaus
Ohjuslaite – LEDit eivät pala enää	Verkkojännite puuttuu	<ul style="list-style-type: none"> ▶ Tarkista verkkojännite ▶ Tarkista syöttöjohto
Pumppu ei syötä	Verkkojännite puuttuu	<ul style="list-style-type: none"> ▶ Laita verkkopistoke kaksinkertaiseen pistokerimaan.

Muissa häiriöissä käänny EHEIM-huollon puoleen.

8. Käytöstä poistaminen

Säilytys



Säilytä laitetta kuivassa jäätymiseltä suojatussa paikassa.

Hävittäminen



Huomioi laitteen hävittämisen tapauksessa kulloisetkin lailliset määräykset.

Tietoa sähkö- ja elektroniikkalaitteiden hävittämisestä Euroopan yhteisön alueella:

— Euroopan yhteisön sisällä sähkökäyttöisten laitteiden hävittämistä säädellään kansallisilla säädöksillä, jotka perustuvat EU-direktiiviin 2012/19/EU käytetyistä elektroniikkalaitteista (WEEE). Sen mukaisesti laitetta ei enää saa hävittää kunnallisen tai kotitalousjätteen mukana. Laitte otetaan ilmaiseksi vastaan kunnallisissa keräyspisteissä ja kierrätyskeskuksissa. Tuotepakkaus muodostuu kierrätyskelpoisista materiaaleista. Hävitä se ympäristöystävällisesti ja toimita tämä uudelleenkäyttöön.

9. Tekniset tiedot

Tuotenumero	3500210	3500350
Kuormitus	maks. 100 W kutakin pistorasiaa kohden	
Timer (Ajastin)	1 – 60 minuuttia	
Verkkojännite/taajuus	220 – 240 V / 50 Hz	



Ota tyypikilvestä tekniset tiedot muita maaversioita varten.

Orijinal kullanım kılavuzunun tercümesi streamcontrol

1. Genel kullanıcı uyarıları

İşletim kılavuzunun kullanımına yönelik bilgiler



- ▶ Cihazı ilk kez işleme almadan önce işletim kılavuzunun tamamen okunup anlaşılması gereklidir.
- ▶ İşletim kılavuzunu ürünün bir parçası olarak görün ve kolay ulaşılabilecek bir yerde muhafaza edin.
- ▶ Cihazı başkasına devrederken bu işletim kılavuzunu beraberinde verin.

Sembol açıklaması

Cihazda aşağıdaki semboller kullanılır.



Cihaz sadece akvaryum kullanım alanları için iç kısımlarda kullanılabilir.



Cihaz, koruma sınıfı I'e sahiptir.

IPX4

Bu sembol, cihazın sıçrama korumalı olduğunu gösterir.



Cihaz EN 60335-2-55 yönetmeliğinin gereksinimlerini yerine getirir.

Bu kullanım kılavuzunda aşağıdaki semboller ve sinyal kelimeler kullanılır.



TEHLİKE!

Bu sembol, elektrik çarpması nedeniyle ölüm veya ağır yaralanmalarla sonuçlanabilecek doğrudan tehdit eden tehlikeye işaret eder.



TEHLİKE!

Bu sembol, ölüm veya ağır yaralanmalarla sonuçlanabilecek doğrudan tehdit eden tehlikeye işaret eder.



UYARI!

Bu sembol, orta ila hafif yaralanmalarla veya sağlık açısından bir riskle sonuçlanabilecek doğrudan tehdit eden tehlikeye işaret eder.



DİKKAT

Maddi hasar tehlikesine karşı uyarı.



Faydalı bilgi ve ipuçları içeren açıklama.



Bir resim yönlendirmesi, burada resim A'ya yönlendirme.



Bir işlem yapmanız talep ediliyor.

2. Uygulama alanı

Cihaz ve teslimat kapsamına dahil olan tüm parçalar hususi alanda kullanım için belirlenmiş olup yalnızca aşağıdakiler için kullanılabilir:

- Akvaryumdaki sirkülasyon ve akış pompalarının kumanda edilmesi
- Tatlı su ve deniz suyu akvaryumlarındaki su akımlarının simülasyonu
- İç kısımlarda
- Bu işlemler sırasında teknik verilere bağlı kalınmalıdır

Cihaz için aşağıdaki sınırlamalar geçerlidir:



- Ticari ve endüstriyel amaçlar için kullanılmamalıdır

3. Güvenlik uyarıları

Cihazın usulüne aykırı kullanılması veya amacına uygun bir şekilde kullanılmaması durumunda ya da güvenlik uyarılarının dikkate alınmaması halinde cihaz kişiler ve cisimler için tehlike arz edebilir.

Güvenliğiniz için



- Cihaz ambalajının çocukların eline geçmesine izin vermeyin, aksi halde tehlikeye maruz kalabilirler (boğulma tehlikesi!).
- Bu cihaz, gözetlenmeleri veya cihazın güvenli kullanımı konusunda bilgilendirilmiş ve bundan kaynaklanabilecek tehlikeleri anlamış olmaları durumunda 8 yaş üzerindeki çocuklar ve fiziksel, duyuşsal veya zihinsel becerileri ya da deneyim ve/veya bilgileri sınırlı olan kişiler tarafından kullanılabilir. Çocuklar cihaz ile oynamamalıdır. Temizlik ve kullanıcı bakımı gözetim altında olmayan çocuklar tarafından yapılmamalıdır.
- Kullanmaya başlamadan önce cihazın, özellikle elektrik kablusunun ve fişin hasarsız olduğundan emin olmak için bir gözle kontrol işlemi uygulayın.
- Tamir işleri yalnızca bir EHEIM servis noktası tarafından yapılabilir.
- Bu cihazın elektrik kablosu değiştirilemez. Kablonun hasar görmesi durumunda cihaz hurdaya ayrılmalıdır.
- Yalnızca bu kılavuzda tarif edilen çalışmaları uygulayın.
- Cihazda asla teknik değişiklikler yapmayın.
- Cihaz için yalnızca orijinal yedek parçalar ve aksesuarlar kullanın.



- Elektrikli tüm akvaryum cihazlarını 30 mA'lık kaçak akımlı bir hatalı akım koruma tertibatı ile emniyete alınmasını tavsiye ediyoruz.
- Genel olarak akvaryumdaki cihazları, kullanılmadıklarında, parçaları takıp sökerken ve tüm temizlik ve bakım çalışmalarından önce fişinden çekin.
- Prizi ve elektrik fişini neme ve ıslaklığa karşı koruyun. Elektrik kablosu ile mutlaka bir damlama döngüsü oluşturun. Bu, kablo boyunca akan suyun prize ulaşıp kısa devreye neden olmasını önler.
- Cihazın elektrik verileri akım şebekesinin verilerine uygun olmalıdır. Bu veriler tip levhasında, ambalajda ve bu kılavuzda yer almaktadır.

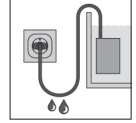

4. İşletime alma

Montaj



Tehlike! Elektrik çarpması!

- İkili çoklu prizin suya yeterli mesafede durmasına dikkat edin.

- Kumanda cihazını ve ikili çoklu prizi düz ve kuru bir yüzeye konumlandırın.
- Kumanda cihazını sadece yatay konumda konumlandırın.

5. Kullanım

Pompanın bağlanması



Dikkat! Maddi hasar.

- Çoklu prizin her girişine maksimum 100 W'lık bir maksimum güç ile yüklenilebilir.

- Pompaların elektrik fişini ikili çoklu prize takın.



Kumanda cihazı, ikili çoklu prizin her girişinde birden fazla pompa ile çalışır. Güç sarfiyatları toplamının giriş başına 100 Watt'lık maksimum değeri aşmamasına dikkat edin.

Kumanda cihazının açılması/kapatılması (⊞A)

- Kumanda cihazını açma-kapatma şalterinden ① çalıştırın (I). **Dikkat: Pompalar hemen harekete geçer!**
- Açma-kapatma şalteri ile kumanda cihazını kapatın (0).



Çalıştırma sonrasında A programı etkindir.

Programın ayarlanması (B)

İki akım programı seçilebilir:

Program A dönüşümlü bir akım içindir, yani pompalar dönüşümlü olarak açılır ve kapanır.

Program B senkron akım içindir, yani iki pompa da aynı anda açılır ve kapanır.

- İstediğiniz programı seçmek için PROG ④ tuşuna basın. Programın ilgili LED lambası ⑤ yeşil renkte yanar.



- İlk işleme alma sırasında A programı etkindir.
- 1 ve 2 LED'leri ⑦ ayarlı zaman aralıklarına göre dönüşümlü olarak ya da aynı anda yanar.

Zaman aralıklarının ayarlanması

Şimdi ilgili program için pompaların zaman aralıklarını ayarlayabilirsiniz.

- ZAMANLAYICI AÇIK döner düğmesi ⑥ üzerinden pompaların çalışma süresini ayarlayın.
- ZAMANLAYICI KAPALI döner düğmesi ⑧ üzerinden pompaların kapanma süresini ayarlayın.



- Ayar alanı bir dakika ile maksimum 60 dakika arasındadır.
- A programı örneği: ZAMANLAYICI AÇIK = 1 dakika / ZAMANLAYICI KAPALI = 5 dakika

Pompa 1	1 d AÇIK	5 d KAPALI	1 d AÇIK	5 d KAPALI
Pompa 2	1 d KAPALI	5 d AÇIK	1 d KAPALI	5 d AÇIK

- B programı örneği: ZAMANLAYICI AÇIK = 1 dakika / ZAMANLAYICI KAPALI = 5 dakika

Pompa 1	1 d AÇIK	5 d KAPALI	1 d AÇIK	5 d KAPALI
Pompa 2	1 d AÇIK	5 d KAPALI	1 d AÇIK	5 d KAPALI

YEM tuşu

Seçili program örn. balıklarınızın beslenmesini duraklatabilir.

- İsteddiğiniz programı duraklatmak için YEM tuşuna ③ basın. LED ② yanar. Pompalar 10 dakikalığına kapatılır. Ardından ayarlı program tekrar otomatik olarak başlar.



Program işletimini 10 dakika dolmadan önce tekrar başlatmak istiyorsanız tekrar FOOD tuşuna basın.

6. Bakım



Uyarı! Elektrik çarpması!

- Tüm bakım çalışmalarından önce elektrik fişini çıkarın.



Dikkat! Maddi hasar.

- Temizlik için sert nesnelere veya agresif temizlik maddeleri kullanmayın.

Kumanda cihazının temizliği

- Kumanda cihazını isteğe göre yumuşak veya nemli bir bezle silin.

7. Arızaların giderilmesi



Uyarı! Elektrik çarpması!

- ▶ Arızaları giderme çalışmasına başlamadan önce fişi prizden çıkarın.

Arıza	Olası sebebi	Çözüm
Kumanda cihazının LED'leri yanmıyor	Elektrik gerilimi yok	<ul style="list-style-type: none"> ▶ Elektrik gerilimini kontrol edin ▶ Besleme hattını kontrol edin
Pompa basmıyor	Elektrik gerilimi yok	<ul style="list-style-type: none"> ▶ Elektrik fişini ikili çoklu prize takın.

Diğer arızalarda lütfen EHEIM servisine başvurun.

8. İşletim dışı bırakma

Depolama



Cihazı kuru ve donma tehlikesi olmayan bir yerde deponlayın.

Tasfiye



Cihazın tasfiye edilmesi gerektiğinde ilgili yasal talimatları dikkate alın.

Avrupa Birliği dahilinde elektrikli ve elektronik cihazların tasfiyesine yönelik bilgi:

Avrupa Birliği dahilinde elektrik ile çalışan cihazlar için tasfiye işlemi, eski elektronik cihazlara (WEEE) yönelik 2012/19/EU sayılı AT yönetmeliği temeline dayanan ulusal yönetmelikler tarafından bildirilmiştir. Buna göre cihaz belediye veya ev çöprü ile birlikte tasfiye edilmemelidir. Cihaz belediye toplama noktalarında veya geri dönüşüm yerlerinde ücretsiz olarak kabul edilmektedir. Ürün ambalajı geri dönüştürülebilir malzemelerden oluşmaktadır. Ambalajı çevreye uygun olarak tasfiye edin ve bir geri dönüşüm noktasına teslim edin.

9. Teknik veriler

Ürün no.	3500210	3500350
Yük	Priz başına maks. 100 W	
Zamanlayıcı	1 – 60 dakika	
Şebeke voltajı/frekans	220 – 240 V / 50 Hz	



Diğer ülke varyasyonlarına yönelik teknik verileri lütfen tip levhasından öğrenin.

Tłumaczenie oryginalnej instrukcji obsługi streamcontrol

1. Ogólne wskazówki dla użytkownika

Informacje dotyczące korzystania z instrukcji obsługi



- ▶ Przed pierwszym uruchomieniem urządzenia należy ze zrozumieniem przeczytać całą instrukcję obsługi.
- ▶ Instrukcję obsługi należy traktować jako część produktu i starannie przechowywać ją w łatwo dostępnym miejscu.
- ▶ W przypadku przekazania urządzenia osobie trzeciej przekazać także tę instrukcję obsługi.

Objaśnienie symboli

Na urządzeniu stosowane są poniższe symbole.



Urządzenie wolno stosować tylko w pomieszczeniach zamkniętych, do użytku akwarystycznego.



Urządzenie ma klasę ochrony I.

IPX4

Symbol informuje, że urządzenie jest zabezpieczone przed wodą rozpryskową.



Urządzenie spełnia wymagania normy EN 60335-2-55.

W niniejszej instrukcji obsługi stosowane są poniższe symbole i hasła ostrzegawcze.



NIEBEZPIECZEŃSTWO!

Symbol wskazuje na ryzyko związane z porażeniem prądem elektrycznym, które może skutkować śmiercią lub ciężkimi obrażeniami ciała.



NIEBEZPIECZEŃSTWO!

Symbol wskazuje na ryzyko, które może skutkować śmiercią lub ciężkimi obrażeniami ciała.



OSTRZEŻENIE!

Symbol wskazuje na ryzyko, które może skutkować lekkimi lub średnimi obrażeniami ciała lub stanowić zagrożenie dla zdrowia.



ZACHOWAĆ OSTROŻNOŚĆ

Informacja dotycząca niebezpieczeństwa powstania szkód materialnych.



Wskazówka zawierająca przydatne informacje i rady.



Odnosnik do rysunku, tutaj odnośnik do rysunku A.

- ▶ Wezwanie do podjęcia działania.

2. Zakres zastosowania

Urządzenie i wszystkie zawarte w zakresie dostawy części są przeznaczone do użytku prywatnego i wolno wykorzystywać je wyłącznie:

- do sterowania pompami obiegowymi i przepływowymi w akwarium,
- do symulacji przepływów wody w akwariach słodkowodnych i morskich,
- w pomieszczeniach zamkniętych,
- przy przestrzeganiu danych technicznych.

Eksplatacja urządzenia objęta jest następującymi ograniczeniami:



- Nie wykorzystywać do celów zarobkowych ani przemysłowych.

3. Wskazówki dot. bezpieczeństwa

Niniejsze urządzenie może stanowić zagrożenie dla osób i rzeczy, jeśli będzie użytkowane nieprawidłowo lub niezgodnie z przeznaczeniem bądź jeśli wskazówki dotyczące bezpieczeństwa nie będą przestrzegane.

Zasady bezpieczeństwa



- Nie dopuszczać do tego, aby opakowanie dostało się w ręce dzieci, ponieważ może stanowić zagrożenie (niebezpieczeństwo uduszenia!).
- Niniejsze urządzenie może być używane przez dzieci w wieku powyżej 8 lat oraz osoby o ograniczonych zdolnościach fizycznych, sensorycznych lub intelektualnych oraz wykazujące brak doświadczenia i/lub wiedzy pod warunkiem, że dzieci/osoby te będą nadzorowane lub zostaną pouczone w zakresie bezpiecznego użytkowania urządzenia oraz zrozumieją wynikające z tego zagrożenia. Dzieci nie mogą bawić się urządzeniem. Czyszczenie i konserwacja nie mogą być wykonywane przez dzieci bez nadzoru.
- Przed rozpoczęciem użytkowania przeprowadzić kontrolę wzrokową, aby upewnić się, że urządzenie, a zwłaszcza przewód sieciowy i wtyczka, nie są uszkodzone.
- Naprawy mogą być wykonywane wyłącznie przez serwis EHEIM.
- Nie wolno wymieniać przewodu sieciowego tego urządzenia. W przypadku uszkodzenia przewodu urządzenie należy zezłomować.
- Wykonywać wyłącznie prace opisane w niniejszej instrukcji.

- Nigdy nie dokonywać zmian technicznych urządzenia.
- Stosować wyłącznie oryginalne części zamienne i akcesoria przeznaczone do tego urządzenia.



- Rekomendujemy zabezpieczenie wszystkich elektrycznych urządzeń akwariowych za pomocą wyłącznika różnicowo-prądowego ze znamionowym prądem uszkodzeniowym o natężeniu maksymalnie 30 mA.
- Zasadniczo należy odłączać od sieci elektrycznej wszystkie urządzenia znajdujące się w akwarium w następujących sytuacjach: gdy nie są one używane, przed ich zamontowaniem lub wymontowaniem oraz przed wszystkimi pracami związanymi z czyszczeniem lub konserwacją.

- Chronić gniazdo wtykowe i wtyk sieciowy przed wilgocią i zamoczeniem. Utworzyć pętlę zabezpieczającą na kablu sieciowym.

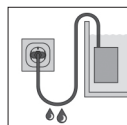

- Uniemożliwi ona dostawanie się wody ewentualnie płynącej wzdłuż kabla do gniazdka, co mogłoby spowodować zwarcie.
- Parametry elektryczne urządzenia muszą być zgodne z parametrami sieci elektrycznej. Parametry te można znaleźć na tabliczce znamionowej, opakowaniu lub w niniejszej instrukcji.

4. Uruchamianie

Montaż



Niebezpieczeństwo! Porażenie prądem elektrycznym!

- ▶ Zachować wystarczający odstęp między przedłużaczem listwowym 2-gniazdowym i wodą.
1. Umieścić urządzenie sterujące i przedłużacz listwowy 2-gniazdowy na równej i suchej powierzchni.
 2. Umieszczać urządzenie sterujące wyłącznie w pozycji poziomej.

5. Obsługa

Podłączenie pomp



Ostrożnie! Uszkodzenia rzeczowe.

- ▶ Każde gniazdo wtykowe przedłużacza listwowego 2-gniazdowego można obciążyć maksymalną mocą 100 W.

1. Włożyć wtyki sieciowe pomp do gniazd wtykowych przedłużacza listwowego 2-gniazdowego.

- i** Urządzenie sterujące współpracuje z kilkoma pompami podłączonymi do każdego gniazda wtykowego przedłużacza listwowego 2-gniazdowego. Należy zwrócić uwagę na to, aby suma pobieranych mocy nie przekraczała maksymalnej wartości 100 W na gniazdo.

Włączanie/wyłączanie urządzenia sterującego (⊞A)

1. Urządzenie sterujące włącza się przełącznikiem Wł./Wył. ① (I). **Uwaga: pompy uruchamiają się natychmiast.**
2. Urządzenie sterujące wyłącza się przełącznikiem Wł./Wył. (O).

- i** Po włączeniu aktywny jest program A.

Ustawianie programu (⊞B)

Do wyboru są dwa programy przepływu:

Program A z przepływem naprzemiennym, tzn. że pompy włączają i wyłączają się na zmianę.

Program B z przepływem współbieżnym, tzn. że pompy włączają i wyłączają się równocześnie.

1. Nacisnąć przycisk PROG ④, aby wybrać żądany program. Odpowiednia dioda LED ⑤ programu świeci na zielono.

- i**
- Po pierwszym uruchomieniu aktywny jest program A.
 - Diody LED 1 i 2 ⑦ świecą na zmianę bądź równocześnie zależnie od ustawionych przedziałów czasowych.

Ustawianie przedziałów czasowych

Można teraz ustawić przedziały czasowe pracy pomp dla odpowiedniego programu.

1. Ustawić gałką TIMER ON ⑥ czas włączenia pomp.
2. Ustawić gałką TIMER OFF ⑥ czas wyłączenia pomp.

- i**
- Zakres regulacji kształtuje się między jedną minutą a maksymalnie 60 minutami.
 - Przykład programu A: TIMER ON = 1 minuta / TIMER OFF = 5 minut



Pompa 1	1 m ON	5 m OFF	1 m ON	5 m OFF
Pompa 2	1 m OFF	5 m ON	1 m OFF	5 m ON

- Przykład programu B: TIMER ON = 1 minuta / TIMER OFF = 5 minut

Pompa 1	1 m ON	5 m OFF	1 m ON	5 m OFF
Pompa 2	1 m ON	5 m OFF	1 m ON	5 m OFF

Przycisk FOOD

Wybrany program można przerwać np. w celu karmienia ryb.

1. Nacisnąć przycisk FOOD , aby przerwać wybrany program. Świeci się dioda LED . Pompy wyłączają się na 10 minut. Po tym czasie ustawiony program uruchamia się automatycznie z powrotem.

 Aby wznowić działanie programu przed upływem 10 minut, nacisnąć ponownie przycisk FOOD.

6. Konserwacja



Uwaga! Porażenie prądem elektrycznym!

- ▶ Przed rozpoczęciem jakichkolwiek prac konserwacyjnych wyjąć wtyk sieciowy.



Ostrożnie! Uszkodzenia rzeczowe.

- ▶ Do czyszczenia nie stosować żadnych twardych przedmiotów ani agresywnych środków czyszczących.

Czyszczenie urządzenia sterującego

1. W razie potrzeby wycierać urządzenie sterujące miękką, ewentualnie lekko zwilżoną ściereczką.

7. Usuwanie usterek



Uwaga! Porażenie prądem elektrycznym!

- ▶ Przed rozpoczęciem usuwania usterek wyjąć wtyk sieciowy.

Usterka	Możliwa przyczyna	Sposób usunięcia
Diody LED urządzenia sterującego nie świecą się.	Brak napięcia sieciowego.	<ul style="list-style-type: none"> ▶ Sprawdzić napięcie sieciowe. ▶ Sprawdzić przewód zasilający.
Pompa nie tłoczy.	Brak napięcia sieciowego.	<ul style="list-style-type: none"> ▶ Podłączyć wtyk sieciowy do przedłużacza listwowego 2-gniazdowego.

W przypadku pozostałych usterek skontaktować się z serwisem EHEIM.

8. Wyłączenie z użycia

Przechowywanie



Przechowywać urządzenie w suchym miejscu nienarażonym na występowanie ujemnych temperatur.

Utylizacja



Podczas utylizacji urządzenia należy przestrzegać obowiązujących przepisów prawnych. Informacja dotycząca utylizacji urządzeń elektrycznych i elektronicznych we Wspólnocie Europejskiej:

Na terenie Wspólnoty Europejskiej obowiązują przepisy krajowe dotyczące utylizacji urządzeń zasilanych elektrycznie, które oparte są na dyrektywie UE 2012/19/WE w sprawie zużytego sprzętu elektrycznego i elektronicznego (WEEE). Zgodnie z nimi niniejszego urządzenia nie wolno wyrzucać do odpadów komunalnych ani domowych. Urządzenie jest bezpłatnie odbierane w komunalnych punktach zbiórki lub przez zakłady utylizacji odpadów. Opakowanie produktu składa się z materiałów, które można poddać recyklingowi. Materiały te należy zutylizować w ekologiczny sposób i oddać do ponownego przetworzenia.

9. Dane techniczne

Nr art.	3500210	3500350
Obciążenie	maks. 100 W na gniazdo wtykowe	
Minutnik	1 – 60 minut	
Napięcie sieciowe / częstotliwość	220 – 240 V / 50 Hz	



Dane techniczne dla innych wariantów krajowych są podane na tabliczce znamionowej.

Překlad originálního návodu k použití streamcontrol

1. Obecné pokyny pro uživatele

Informace o použití návodu k obsluze



- ▶ Před prvním uvedením do provozu je nutné, abyste přečetli a porozuměli celému návodu k použití.
- ▶ Považujte návod k použití za součást výrobku a dobře jej uchovejte v dosahu.
- ▶ Při předání zařízení třetím osobám předejte s přístrojem i tento návod k použití.

Vysvětlení symbolů

Následující symboly jsou použity na přístroji.



Zařízení se smí používat pouze v interiérech a pro akvaristické účely.



Přístroj má třídu ochrany I.

IPX4

Symbol upozorňuje na to, že přístroj je chráněn proti postříkání vodou.



Přístroj splňuje požadavky směrnice EN 60335-2-55.

Následující symboly a klíčová slova jsou použita v tomto návodu k obsluze.



NEBEZPEČÍ!

Symbol upozorňuje na hrozící nebezpečí úrazu elektrickým proudem, která mohou mít za následek smrt nebo těžké poškození zdraví.



NEBEZPEČÍ!

Symbol upozorňuje na hrozící nebezpečí, která mohou mít za následek smrt nebo těžké poškození zdraví.



VAROVÁNÍ!

Symbol upozorňuje na hrozící nebezpečí, která mohou mít za následek středně těžké až lehké poškození zdraví nebo ohrožení zdraví.



POZOR

Upozornění na nebezpečí vzniku věcných škod.



Pokyn s užitečnými informacemi a tipy.



Odkaz na vyobrazení, zde odkaz na vyobrazení A.

- ▶ Výzva k provedení činnosti.

2. Oblast použití

Přístroj a všechny části, které jsou součástí dodání, jsou určeny pro soukromé využití a smí se používat výhradně:

- k řízení oběhových a proudových čerpadel v akváriu
- k simulaci proudění vody v sladkovodních a mořských akváriích.
- v interiérech
- při dodržení technických údajů

Pro přístroj platí následující omezení:



- nepoužívejte jej pro komerční nebo průmyslové účely

3. Bezpečnostní pokyny

Pokud se přístroj používá neodborně, případně v rozporu s účelem použití nebo jsou zanedbány bezpečnostní pokyny, může přístroj představovat riziko poškození života a zdraví i riziko věcných škod.

Pro Vaši bezpečnost



- Obal přístroje nedávejte do rukou dětem, protože jim hrozí nebezpečí (Nebezpečí udušení!).
- Tento přístroj smějí používat děti starší 8 let a osoby s omezenými fyzickými, sensorickými či duševními schopnostmi, nebo s nedostatkem zkušeností a/nebo znalostí pouze pod dozorem, nebo po poučení o bezpečném použití přístroje, a poté, co porozuměly nebezpečím, která z jeho použití plynou. Nenechávejte děti, aby si s přístrojem hrály. Čištění a uživatelskou údržbu nesmějí provádět děti bez dozoru.
- Před použitím proveďte vizuální kontrolu a ujistěte se, že přístroj, a zejména síťový kabel a zástrčka, nejsou poškozeny.
- Opravy smí provádět výhradně autorizovaný servis EHEIM.
- Síťový kabel tohoto přístroje není možné nahradit. Při poškození kabelu se přístroj musí vyřadit k likvidaci.
- Provádějte pouze takové práce, které jsou popsány v tomto návodu k použití.
- Nikdy neprovádějte technické změny na zařízení.
- Používejte pouze originální náhradní díly a příslušenství k přístroji.



- Doporučujeme jistit všechna elektrická akvarijní zařízení proudovým chráničem se jmenovitým reziduálním proudem

maximálně 30 mA.

- V zásadě odpojujte všechny přístroje v akváriu od elektrické sítě, pokud se nepoužívají, před jejich demontáží nebo montáží a před každým čištěním a údržbovými pracemi.
- Chraňte zásuvku a síťovou zástrčku před mokrem a vlhkostí. Vytvořte ze síťového kabelu smyčku na odkapávání.

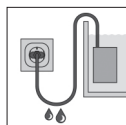

Ta zabraňuje, aby se voda, která by případně stékala po kabelu, dostala do zásuvky a způsobila zkrat.

- Elektrické údaje přístroje se musí shodovat s údaji elektrické sítě. Tyto údaje naleznete na typovém štítku, obalu nebo v tomto návodu.

4. Uvedení do provozu

Montáž



Nebezpečí! Nebezpečí úrazu elektrickým proudem!

- Dbejte na dostatečnou vzdálenost mezi dvojitou zásuvkovou lištou a vodou.

1. Řídicí přístroj a dvojitou zásuvkovou lištu umístíte na rovnou a suchou plochu.
2. Řídicí přístroj umístíte výhradně do vodorovné polohy.

5. Obsluha

Připojení čerpadla



Opatrně! Nebezpečí věcných škod.

- Každá zásuvka dvojitě zásuvkové lišty může být zatížena maximálním výkonem 100 W.

1. Zastrčte síťové zástrčky čerpadel do zásuvek dvojitě zásuvkové lišty.



Řídicí přístroj funguje s více čerpadly v každé zásuvce dvojitě zásuvkové lišty. Dbejte na to, aby součet příkonů nepřesáhl maximální hodnotu 100 wattů na jednu zásuvku.

Zapnutí/vypnutí řídicího přístroje (⊞A)

1. Řídicí přístroj zapnete spínačem pro zapnutí a vypnutí (I). **Pozor: Čerpadla se ihned spustí!**
2. Řídicí přístroj vypnete spínačem pro zapnutí a vypnutí (O).



Po zapnutí je aktivní program A.

Nastavení programu (⊞B)

Na výběr jsou dva programy proudění:

Program A pro střídající se proudění, tj. čerpadla se střídavě zapínají a vypínají.

Program B pro synchronní proudění, tj. obě čerpadla se zapínají a vypínají současně.

1. Stiskněte tlačítko PROG ④ pro zvolení požadovaného programu. Odpovídající LED světlo ⑤ programu svítí zeleně.

- i** · Při prvním uvedení do provozu je aktivní program A.
- LED světla 1 a 2 ⑦ svítí podle nastavených časových intervalů střídavě, resp. současně.

Nastavení časových intervalů

Časové intervaly čerpadel můžete nastavit pro odpovídající program.

1. Pomocí otočného knoflíku TIMER ON ⑥ nastavte dobu zapnutí čerpadel.
2. Pomocí otočného knoflíku TIMER OFF ③ nastavte dobu vypnutí čerpadel.

- i** · Rozsah nastavení sahá od 1 minuty až do maximálně 60 minut.
- Příklad programu A: TIMER ON = 1 minuta/ TIMER OFF = 5 minut

Čerpadlo 1	1 m ON	5 m OFF	1 m ON	5 m OFF
Čerpadlo 2	1 m OFF	5 m ON	1 m OFF	5 m ON

- Příklad programu B: TIMER ON = 1 minuta/ TIMER OFF = 5 minut

Čerpadlo 1	1 m ON	5 m OFF	1 m ON	5 m OFF
Čerpadlo 2	1 m ON	5 m OFF	1 m ON	5 m OFF

Tlačítko FOOD

Zvolený program je možné přerušit např. na krmení Vašich rybiček.

1. Stiskněte tlačítko FOOD ③ pro přerušení zvoleného programu. Svítí LED ②. Čerpadla se na 10 minut vypnou. Poté se nastavený program znovu automaticky zapne.

- i** Pokud byste chtěli před uplynutím 10 minut opět spustit provoz programu, stiskněte znovu tlačítko FOOD.

6. Údržba



Pozor! Nebezpečí úrazu elektrickým proudem!

- ▶ Před údržbovými pracemi vytáhněte zástrčku ze sítě.



Opatrně! Nebezpečí věcných škod.

- ▶ K čištění nepoužívejte žádné tvrdé předměty nebo agresivní čisticí prostředky.

Čištění řídicího přístroje

1. Řídicí přístroj podle potřeby otírejte měkkým, případně lehce navlhčeným hadříkem.

7. Odstraňování poruch



Pozor! Nebezpečí úrazu elektrickým proudem!

- ▶ Před odstraňováním poruchy vytáhněte zástrčku ze sítě.

Porucha	Možná příčina	Řešení
Řídicí přístroj – LED světla nesvítí	Chybí síťové napětí	<ul style="list-style-type: none"> ▶ Zkontrolujte síťové napětí ▶ Zkontrolujte přívod
Čerpadlo nečerpá	Chybí síťové napětí	<ul style="list-style-type: none"> ▶ Síťovou zástrčku zasuňte do dvojité zásuvkové lišty.

Při jiných poruchách se prosím obraťte na servis EHEIM.

8. Vyřazení z provozu

Skladování



Uskladněte přístroj na suchém a nemrznoucím místě.

Likvidace



V případě likvidace přístroje dbejte na příslušná zákonná ustanovení.

Informace o likvidaci elektrických a elektronických přístrojů v Evropském společenství:

V rámci Evropského společenství se likvidace přístrojů s elektrickým pohonem řídí národními ustanoveními, která jsou založena na směrnici EU 2012/19/EU o použitých elektronických přístrojích (WEEE). Podle tohoto ustanovení nesmíte přístroj likvidovat spolu s komunálním nebo domovním odpadem. Přístroj zdarma odevzdejte do komunální sběrný odpadu nebo do sběrného dvora. Balení produktu se skládá z recyklovatelných materiálů. Likvidujte je ekologicky a recyklujte je.

9. Technické údaje

Č. výr.	3500210	3500350
Zatížení	max. 100 W na jednu zásuvku	
Časovač	1 – 60 minut	
Síťové napětí/frekvence	220 – 240 V / 50 Hz	



Technické údaje pro varianty ostatních zemí najdete na typovém štítku.

Перевод оригинального руководства по обслуживанию streamcontrol

1. Общие указания для пользователя

Информация по использованию руководства по эксплуатации



- ▶ Перед первым вводом устройства в эксплуатацию нужно полностью прочитать и понять руководство по эксплуатации.
- ▶ Руководство по эксплуатации следует рассматривать как часть продукта и аккуратно хранить в доступном месте.
- ▶ Данное руководство по эксплуатации следует прилагать к устройству при его дальнейшей передаче третьей стороне.

Экспликация

На устройстве используются следующие символы.



Устройство подлежит использованию только для целей аквариумистики внутри помещений.



Устройство принадлежит к классу защиты I.

IPX4

Символ указывает на то, что устройство защищено от водяных брызг.



Устройство отвечает требованиям директивы EN 60335-2-55.



Устройство соответствует применимым требованиям безопасности и техническим регламентам Евразийского экономического союза.

В данном руководстве по обслуживанию используются следующие символы и сигнальные слова.



ОПАСНО!

Символ указывает на грозящую опасность поражения электрическим током, которая может привести к смерти или тяжкому телесному повреждению.



ОПАСНО!

Символ указывает на грозящую опасность, которая может привести к смерти или тяжкому телесному повреждению.



ПРЕДУПРЕЖДЕНИЕ!

Символ указывает на грозящую опасность, которая может привести к телесному повреждению средней или легкой тяжести или риску для здоровья.



ОСТОРОЖНО

Предупреждение об опасности нанесения материального ущерба.



Указание с полезной информацией и советами.

- ☒ **A** Ссылка на изображение, здесь ссылка на рисунок A.
- ▶ Указание на необходимость выполнения действия.

2. Область применения

Устройство и все детали, входящие в комплект поставки, предусмотрены для применения в частной сфере и могут использоваться исключительно:

- для управления циркуляционными и лопастными насосами в аквариуме;
- для имитации течения в аквариумах с пресной и морской водой;
- внутри помещений;
- при условии соблюдения технических параметров.

Устройство имеет следующие ограничения:



- не использовать в коммерческих или промышленных целях

3. Указания по технике безопасности

От этого устройства могут исходить опасности для персонала и имущества, если оно используется ненадлежащим образом и не по назначению, или если не соблюдаются указания по технике безопасности.

В интересах безопасности



- Не следует разрешать детям играть с упаковкой устройства, так как от нее может исходить опасность (опасность удушья!).
- Данное устройство может быть использовано детьми старше 8 лет и лицами с ограниченными физическими, сенсорными или умственными способностями, а также недостаточным опытом и/или знаниями только под наблюдением или же в том случае, если им были разъяснены правила безопасного обращения с устройством и они осознали опасности, исходящие от устройства. Детям не разрешается играть с устройством. Детям не разрешается производить очистку и пользовательское обслуживание устройства без присмотра.
- Перед использованием следует произвести визуальную проверку, чтобы убедиться, что устройство не повреждено, особенно это касается сетевого кабеля питания и вилки.

- Ремонт устройства может производиться только специалистами сервисной службы ENECМ.
- Сетевой кабель этого устройства не подлежит замене. При повреждении кабеля устройство подлежит утилизации.
- Подлежат выполнению только работы, описанные в настоящем руководстве.
- Запрещается производить технические изменения устройства.
- Следует использовать только оригинальные запасные части и принадлежности для устройства.



- Рекомендуется защищать все электрические аквариумные устройства дифференциальными автоматическими предохранителями, рассчитанными на ток утечки макс. 30 мА.
- Всегда следует отсоединять от сети все устройства в аквариуме, если они не используются, перед монтажом или демонтажем деталей, а также перед всеми работами по очистке и техническому обслуживанию.
- Следует предохранять розетку и вилку сетевого кабеля от попадания влаги и сырости. Сетевой кабель прибора должен образовывать петлю.

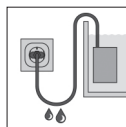

Она предотвращает возможное попадание стекающей по кабелю воды в розетку и тем самым защищает от короткого замыкания.

- Электрические параметры устройства должны соответствовать параметрам сети. Эти параметры указаны на заводской табличке, упаковке или в данном руководстве.

4. Ввод в эксплуатацию

Монтаж



Опасно! Поражение электрическим током!

► Следует соблюдать достаточную удаленность двойной штекерной колодки от воды.

1. Разместить устройство управления и двойную штекерную колодку на ровной сухой поверхности.
2. Установить устройство управления исключительно в горизонтальном положении.

5. Обслуживание

Подключение насосов



Осторожно! Материальный ущерб.

► Каждая розетка двойной штекерной колодки должна быть рассчитана на максимальную нагрузку 100 Вт.

1. Подсоединить сетевые вилки насосов к двойной штекерной колодке.



Устройство работает с несколькими насосами на каждой розетке двойной штекерной колодки. Следует обращать внимание на то, чтобы суммарная мощность не превышала максимальное значение 100 Вт на каждую розетку.

Включение/выключение устройства управления (⊞A)

1. Включить устройство управления при помощи выключателя ① (I). **Внимание: Насосы приводятся в действие немедленно!**
2. Выключить устройство управления при помощи выключателя (0).



После включения активна программа A.

Настройка программы (⊞B)

Можно выбрать одну из двух программ потока:

Программа A для чередующегося потока, т. е. насосы включаются и выключаются поочередно.

Программа B для синхронного потока, т. е. насосы включаются и выключаются одновременно.

1. Нажать кнопку PROG ④ для выбора желаемой программы. Соответствующий светодиод ⑤ программы загорается зеленым цветом.



- При первом запуске активна программа A.
- Светодиоды 1 и 2 ⑦ загораются в зависимости от настроенных временных интервалов поочередно или одновременно.

Настройка временных интервалов

Теперь можно настроить временные интервалы насосов для соответствующей программы.

1. Настроить при помощи поворотной ручки TIMER ON ⑥ продолжительность включения насосов.

2. Настроить при помощи поворотной ручки TIMER OFF ⑥ продолжительность выключения насосов.



- Диапазон настройки составляет от одной минуты до макс. 60 минут.
- Пример программы A: TIMER ON = 1 минута / TIMER OFF = 5 минут

Насос 1	1 м ON	5 м OFF	1 м ON	5 м OFF
Насос 2	1 м OFF	5 м ON	1 м OFF	5 м ON

- Пример программы B: TIMER ON = 1 минута / TIMER OFF = 5 минут

Насос 1	1 м ON	5 м OFF	1 м ON	5 м OFF
Насос 2	1 м ON	5 м OFF	1 м ON	5 м OFF

Кнопка FOOD

Выбранная программа может быть прервана, например, для кормления рыб.

1. Нажать кнопку FOOD ③ для прерывания выбранной программы. Светодиод ② горит. Насосы выключаются на 10 минут. После этого настроенная программа запускается автоматически.



Для повторного запуска программы до истечения 10 минут следует еще раз нажать кнопку FOOD.

6. Техобслуживание



Внимание! Поражение электрическим током!

- ▶ Перед проведением любых работ по техобслуживанию следует отсоединить вилку сетевого кабеля от розетки.



Осторожно! Материальный ущерб.

- ▶ Не следует использовать для чистки жесткие предметы или агрессивные чистящие средства.

Чистка устройства управления

1. При необходимости следует протирать устройство управления мягкой, слегка влажной тканью.

7. Устранение неисправностей



Внимание! Поражение электрическим током!

- ▶ Перед устранением неисправностей следует отключить вилку сетевого кабеля от электросети.

Неисправность	Возможная причина	Способ устранения
Не горят светодиоды устройства управления	Отсутствует напряжение в сети	<ul style="list-style-type: none"> ▶ Проверить сетевое напряжение ▶ Проконтролировать питающий кабель
Насос не качает воду	Отсутствует напряжение в сети	<ul style="list-style-type: none"> ▶ Вставить вилку в розетку двойной штекерной колодки

При прочих неисправностях следует обратиться в сервисную службу ЕНЕИМ.

8. Вывод из эксплуатации

Хранение



Следует хранить устройство в сухом, защищенном от мороза месте.

Утилизация



В случае утилизации устройства следует соблюдать соответствующие правовые предписания.



Информация по утилизации электрических и электронных устройств в Европейском Сообществе:

В Европейском Сообществе утилизация устройств с электроприводом регламентируется национальными правилами, которые основываются на Директиве ЕС 2012/19/ЕС об отслуживших свой срок электронных приборах (WEEE). Согласно этому устройство нельзя утилизировать вместе с коммунальными или бытовыми отходами. Устройство бесплатно принимается коммунальными приемными пунктами и пунктами сбора вторсырья. Упаковка изделия состоит из материалов повторного использования. Их следует утилизировать в соответствии с требованиями охраны окружающей среды и сдать для повторного использования.

9. Технические характеристики

Арт. №	3500210	3500350
Нагрузка	макс. 100 Вт на каждую розетку	
Таймер	1 – 60 минут	
Сетевое напряжение / частота	220 – 240 В / 50 Гц	



Технические характеристики для других стран указаны на заводской табличке.

原厂操作说明书译本 streamcontrol

1. 一般用户提示

操作说明书的使用信息



- ▶ 首次将设备投入运行前，必须完整阅读并理解操作说明书。
- ▶ 请将操作说明书视作产品的一部分，妥善保管，以方便取用。
- ▶ 将设备转让给第三者时，请随附本操作说明书。

图标说明

在设备上将会使用以下图标。



只能在鱼缸内部使用本设备。



设备的防护等级为 I。

IPX4 本图标表示，设备可防喷溅水。



该设备满足指令 EN 60335-2-55 的相关要求。

在本操作说明书中将会用到以下图标和信号词。



危险！

本图标表示，可能造成死亡或重伤的电击危险。



危险！

本图标表示，可能造成死亡或重伤的危险。



警告！

本图标表示，可能造成中等受伤或轻伤或健康危害的危险。



小心

提示财产损失危险。



含有有用信息和建议的提示。



参照图示，在此参照图 A。

- ▶ 要求进行操作。

2. 使用范围

设备和供货范围内所包含的所有零件适用于私人区域中的用途，只能：

- 用于控制鱼缸中的循环和流通泵
- 用于模拟淡水和海水鱼缸中的水流。
- 用于鱼缸内部
- 在遵守技术参数的前提下使用

设备存在以下限制：



- 不要应用于商业或工业用途

3. 安全提示

使用不当或未按规定用途使用时或者没有注意安全提示时，本设备可能导致对人员和财产的危险。

为了您的安全



- 不要让儿童接触到设备包装，因为这可能带来危险(窒息危险！)。
- 本设备可以由年满 8 周岁的儿童以及肢体、感官或精神方面存在障碍的或缺乏经验和/或知识的人员使用，但这些使用人员必须受到监督或在设备安全使用方面受过指导并且了解可能引发的危险。切勿让儿童玩耍设备。不得在没有监督的情况下由儿童进行清洁和用户管理。
- 在使用前请进行一次目检，以确保设备没有损坏，尤其是电源线和插头。
- 只能由一家 EHEIM 服务部门进行维修。
- 本设备的电源线无法更换。电缆损坏时，必须报废设备。
- 只能执行本说明书中描述的工作。
- 切勿在设备上进行技术改造。
- 只能使用原装的设备备件和配件。



- 我们建议通过一个额定故障电流最大为 30 mA 的故障电流保护装置保护所有电气的鱼缸设备。
- 在不使用时、安装或拆卸部件之前以及在进行所有清洁和维护工作之前，应务必将鱼缸中的所有设备与电源断开。
- 防止湿气和水分进入插座和电源插头。请务必用电源线做一个滴水圈。由此避免水沿电缆流到插座中，进而引发短路。
- 设备的电气参数必须与电源参数相符。请在铭牌、包装或本说明书中查找这些参数。

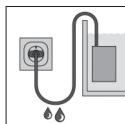

4. 投入运行

安装



危险！电击！

▶ 请注意，双位插排与水之间应存在足够距离。

1. 将控制器与双位插排放在一个平整、干燥的表面上。
2. 只能水平放置控制器。

5. 操作

连接泵



小心！财产损失。

▶ 在双位插排的每个插座上，允许施加的最大功率不得超过 100 W。

1. 将泵的插头插到双位插排的插座中。



控制器用双位插排各个插座上的多个泵工作。请注意，每个插座的功率消耗总和不得超过最大值 100 W。

接通/关断控制器(☒A)

1. 用通电/断电开关 ① 接通控制器(I)。注意：泵会立即启动！
2. 用通电/断电开关关断控制器(0)。



接通后，会激活程序 A。

设置程序(☒B)

有两种流通过程可供选择：

程序 A 适用于交替流通，也就是说，会交替接通和关断泵。

程序 A 适用于同步流通，也就是说，会同时接通和关断两个泵。

1. 按下按键 PROG ④，选择所需程序。相应的程序 LED ⑤ 亮绿光。



- 首次投入运行时，会激活程序 A。
- LED 1 和 2 ⑦ 根据设定的时间间隔交替或同时点亮。

设置时间间隔

此时，可针对相应的程序设置泵的时间间隔。

1. 通过旋钮“计时器开”⑥ 设置泵的接通持续时间。
2. 通过旋钮“计时器关”⑧ 设置泵的关断持续时间。

- 设置范围介于一分钟与最多 60 分钟之间。
- 程序 A 示例：计时器开 = 1 分钟/计时器关 = 5 分钟

泵 1	1 m 开	5 m 关	1 m 开	5 m 关
泵 2	1 m 关	5 m 开	1 m 关	5 m 开

- 程序 B 示例：计时器开 = 1 分钟/计时器关 = 5 分钟

泵 1	1 m 开	5 m 关	1 m 开	5 m 关
泵 2	1 m 开	5 m 关	1 m 开	5 m 关

FOOD 按键

例如，可在喂食时中断所选程序。

1. 按下 FOOD 按键 ③，中断所选程序。LED ② 点亮。泵将关断 10 分钟。在这之后，设置的程序会自动重启。

- 想要在 10 分钟的时间结束前重新开始程序运行时，请重新按下 FOOD 按键。

6. 维护



注意！电击！

- ▶ 在所有维护工作前拔下电源插头。



小心！财产损失。

- ▶ 清洁时，不要使用坚硬的物体或侵蚀性的清洁剂。

清洁控制器

1. 必要时，用一块柔软、稍微润湿的抹布擦拭控制器。

7. 故障排除



注意！电击！

- ▶ 在排除故障前请拔下电源插头。

故障	可能原因	补救措施
控制器 LED 不亮	没有电源电压	<ul style="list-style-type: none"> ▶ 检查电源电压 ▶ 检查供电线路
泵不输送	没有电源电压	<ul style="list-style-type: none"> ▶ 将电源插头插到双位插排中

出现其他故障时，请求助于 EHEIM 服务部门。

8. 停用

储藏



将设备存放在干燥、防冻的位置。

废弃处理



在废弃处理设备时，请注意相应的法律规定。

关于欧共体范围内电气和电子设备废弃处理的信息：

在欧共体范围内，针对电气设备废弃处理有相应的国家规定，这些规定均基于关于电气废旧设备(WEEE)的欧盟指令 2012/19/EC。根据这些规定，不得将设备与市政垃圾或家庭垃圾一起进行废弃处理。当地的收集部门或回收中心免费接收本设备。产品包装由可回收的材料构成。请环保地废弃处理这些材料并将其送到回收中心。

9. 技术参数

商品号	3500210	3500350
负荷	每个插座最大 100 W	
计时器	1 - 60 分钟	
电源电压/频率	220 - 240 V/50 Hz	



请从铭牌上获取其他国家款式的技术数据。

사용 설명서 원본의 번역 streamcontrol

1. 일반적인 사용자 지침

사용 설명서 사용을 위한 정보



- ▶ 펌프를 처음 사용하기 전에 사용 설명서를 빠짐없이 읽고 내용을 숙지해야 합니다.
- ▶ 사용 설명서는 제품의 일부로서 잘 보관하여 필요할 때 참조할 수 있도록 하십시오.
- ▶ 펌프를 제3자에게 양도할 때 이 사용 설명서도 함께 넘겨주십시오.

기호 설명

다음 기호들이 이 펌프에 사용됩니다.



이 펌프는 수족관용으로 실내에서만 사용해야 합니다.



이 펌프는 보호 등급이 I입니다.

IPX4 이 기호는 펌프가 물 튀김을 방지한다는 것을 의미합니다.



이 펌프는 지침 EN 60335-2-55의 요구 사항을 충족합니다.

다음 기호와 신호어들이 이 사용 설명서에 사용됩니다.



위험!

이 기호는 감전에 의해 사망이나 중상을 초래할 수 있는 임박한 위험을 표시합니다.



위험!

이 기호는 사망이나 중상을 초래할 수 있는 임박한 위험을 표시합니다.



경고!

이 기호는 중증도의 부상이나 경상 또는 건강상 위험을 초래할 수 있는 임박한 위험을 표시합니다.



주의

물적 손상 위험에 대한 참고.



유용한 정보와 팁이 포함된 참고.

A 그림 참조, 여기서는 그림 A 참조.

- ▶ 조치를 취하라는 요청을 받게 됩니다.

2. 적용 분야

이 펌프와 제공된 모든 부품은 민간 부문용으로 제조되었으며 다음 용도로만 사용할 수 있습니다.

- 수족관의 순환 및 흐름 펌프 제어
- 담수 및 해수 수족관에서 물 흐름의 시뮬레이션
- 실내에서
- 기술 사양을 준수하여

이 펌프에 적용되는 제약:



- 상용 또는 산업용으로 사용해서는 안 됩니다.

3. 안전 지침

이 펌프를 잘못 또는 용도에 맞지 않게 사용하거나 안전 지침을 준수하지 않을 경우, 사람과 제품에 대한 위험이 높아질 수 있습니다.

사용자의 안전을 위해



- 이로 인해 위험(질식 위험!)이 발생할 수 있기 때문에 어린이 손이 닿지 않는 곳에 펌프 포장을 보관하십시오.
- 이 펌프는 8세 이상의 어린이가 사용할 수 있고, 신체적, 감각적 또는 정신적 장애가 있거나 경험 및/또는 지식이 부족한 사람이라도 감독을 받거나 펌프의 안전 사용에 대한 교육을 받거나 발생 가능한 위험을 숙지한 경우 이 펌프를 사용할 수 있습니다. 어린이가 이 펌프를 가지고 놀아서는 안 됩니다. 어린이가 감독을 받지 않고 이 펌프를 세척하거나 정비해서는 안 됩니다.
- 사용하기 전에 육안 검사를 실시하여 펌프, 특히 전원 코드와 플러그가 손상되지 않았는지 확인하십시오.
- 수리는 EHEIM 서비스 센터에서만 실시해야 합니다.
- 이 펌프의 전원 코드는 교체할 수 없습니다. 케이블이 손상되면 펌프를 폐기해야 합니다.
- 이 설명서에 설명된 작업만 수행하십시오.
- 절대로 펌프를 기술적으로 개조하지 마십시오.
- 이 펌프에는 순정 예비 부품과 부속품만 사용하십시오.



- 최대 30 mA의 누전을 측정할 수 있는 누전 차단기를 사용하여 모든 수족관 전기장치를 보호할 것을 권장합니다.
- 사용하지 않을 때 부품을 설치하거나 탈거하기 전에, 그리고 모든 세척 작업과 정비 작업을 하기 전에 수족관의 모든 장치를 메인 전원에서 분리하십시오.

- 소켓과 메인 플러그를 습기와 물기로부터 보호하십시오. 반드시 전원 케이블로 드립 루프를 만드십시오.

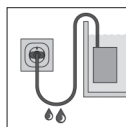

이로써 혹시 물이 소켓으로 케이블을 따라 흘러들어감 전을 일으키는 일을 방지할 수 있습니다.

- 펌프의 전기 사양은 메인 전원의 사양과 일치해야 합니다. 이러한 사양은 명판, 포장 또는 이 설명서에서 확인할 수 있습니다.

4. 작동 개시

조립



위험! 감전!

- ▶ 이중 멀티탭과 물 사이에 간격이 충분해야 합니다.

1. 제어장치와 이중 멀티탭은 평평하고 건조한 표면에 올려 놓으십시오.
2. 제어장치는 수평 위치로만 설치하십시오.

5. 작동

펌프 연결



주의! 제품의 손상.

- ▶ 이중 멀티탭의 각 소켓에 최대 100 W의 전력의 부하가 걸릴 수 있습니다.

1. 펌프의 메인 플러그를 이중 멀티탭의 소켓에 끼우십시오.



제어장치는 이중 멀티탭의 각 소켓에 여러 대의 펌프를 연결하여 사용할 수 있습니다. 소비 전력의 합이 소켓당 최대값인 100 와트를 초과하지 않아야 합니다.

제어장치 켜기/끄기(☒A)

1. ON/OFF 스위치 ①에서 제어장치를 켭니다(I). 주의: 펌프가 즉시 작동합니다!
2. ON/OFF 스위치로 제어장치를 끕니다(0).



스위치를 켜면 프로그램 A가 활성화됩니다.

프로그램 설정하기(☒B)

선택할 수 있는 흐름 프로그램이 두 가지 있습니다.

Programm A는 흐름이 번갈아 바뀌는, 즉 펌프를 번갈아 켜거나 끄는 경우 선택하는 프로그램입니다.

Programm B는 흐름을 동기화하는, 즉 두 대의 펌프를 동시에 켜다가 끄는 경우 선택하는 프로그램입니다.

1. PROG 버튼 ④를 눌러 원하는 프로그램을 선택할 수 있습니다. 선택한 프로그램에 해당하는 LED ⑤가 녹색으로 켜집니다.

- i** · 처음 작동할 경우 프로그램 A가 활성화됩니다.
- LED 1 및 2 ㉞는 설정된 시간 간격마다 번갈아 또는 동시에 켜집니다.

시간 간격 설정하기

이제 해당 프로그램에서 펌프의 시간 간격을 설정할 수 있습니다.

1. TIMER ON 회전 노브 ㉞를 사용하여 펌프의 켜짐 시간을 설정하십시오.
2. TIMER OFF 회전 노브 ㉞를 사용하여 펌프의 꺼짐 시간을 설정하십시오.

- i** · 설정 범위는 1분에서 최대 60분 사이입니다.
- 프로그램 A의 예: TIMER ON = 1분/TIMER OFF = 5분

펌프 1	1 m ON	5 m OFF	1 m ON	5 m OFF
펌프 2	1 m OFF	5 m ON	1 m OFF	5 m ON

- 프로그램 B의 예: TIMER ON = 1분/TIMER OFF = 5분

펌프 1	1 m ON	5 m OFF	1 m ON	5 m OFF
펌프 2	1 m ON	5 m OFF	1 m ON	5 m OFF

FOOD 버튼

예를 들어 물고기에 사료를 먹이기 위해 선택한 프로그램을 중단해야 합니다.

1. FOOD 버튼 ㉞를 눌러 선택한 프로그램을 중단할 수 있습니다. LED ㉞가 켜집니다. 펌프가 10분 동안 꺼집니다. 그러면 설정된 프로그램이 자동으로 다시 시작됩니다.

- i** 10분이 경과하기 전에 프로그램 작동을 다시 시작하려면 FOOD 버튼을 다시 누르십시오.

6. 경고



주의! 감전!

- ▶ 정비 작업 전에 반드시 메인 플러그를 뽑으십시오.



주의! 제품의 손상.

- ▶ 세척 시 단단한 물체나 부식성 세척제를 사용하지 마십시오.

제어장치 세척하기

1. 필요한 경우 부드럽고 약간 축축한 천으로 제어장치를 닦으십시오.

7. 문제 해결



주의! 감전!

▶ 문제를 해결하기 전에 메인 플러그를 뽑으십시오.

문제	가능한 원인	해결책
제어장치 - LED가 켜지지 않음	메인 전압이 없음	▶ 메인 전압을 점검하십시오. ▶ 배선을 확인하십시오.
펌프가 펌핑되지 않음	메인 전압이 없음	▶ 메인 플러그를 이중 멀티탭에 끼우십시오.

기타 문제가 발생한 경우 EHEIM 서비스 센터에 문의하십시오.

8. 제품 수명 만료

보관



펌프는 건조하고 서리가 발생하지 않는 곳에 보관하십시오.

폐기



펌프 폐기 시 해당 법적 규정을 준수하십시오.

유럽 공동체에서의 전기전자제품 폐기에 관한 정보:

유럽 공동체 내에서 전자 장비에 대한 폐기는 폐전기전자제품에 대한 EU 지침 2012/19/ EU(WEEE)에 기초한 국가별 규정에 명시되어 있습니다. 이에 따라 펌프는 지자체 또는 가정용 쓰레기와 함께 폐기해서는 안 됩니다. 펌프는 지자체의 수거 시설 또는 재활용 센터에서 무료로 수거합니다. 제품 포장은 재활용이 가능한 재료로 만들어졌습니다. 이들을 친환경적으로 폐기하여 재활용할 수 있도록 하십시오.

9. 기술 사양

품목 번호	3500210	3500350
전기 부하	소켓당 최대 100 W	
타이머	1 ~ 60분	
메인 전압/주파수	220 ~ 240 V/50 Hz	



다른 국가의 기술 사양은 명판을 참조하십시오.

Vervielfältigungen oder Kopien – auch auszugsweise –
nur mit ausdrücklicher Genehmigung des Herstellers.

Reproduction or copying – even parts thereof –
only with the express permission of the producer.

Les reproductions, copies et utilisations de nos logos et
matériels et produits dérivés sont interdits à l'exploitation,
de toute nature, et sont soumises au préalable, par écrit,
au consentement et à l'approbation du fabricant.



EHEIM GmbH & Co.KG

Plochinger Str. 54
73779 Deizisau
Germany

Tel. +49 7153/70 02-01
Fax +49 7153/70 02-174

www.eheim.com