

EHEIM

thermocontrol^e

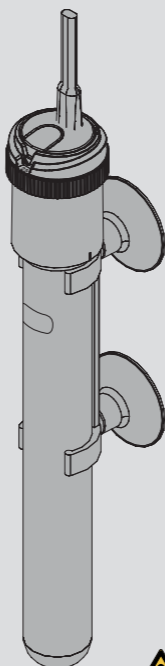

25
50
75
100
125
150
200
250
300
400



de Bedienungsanleitung

en Operating manual

fr Mode d'emploi

it Istruzioni per l'uso

es Manual de instrucciones

pt Manual de instruções

nl Bedieningshandleiding

da Betjeningsvejledning

sv Bruksanvisning

no Bruksanvisning

fi Käyttöohje

tr Kullanma kılavuzu

pl Instrukcja obsługi

cs Návod k obsluze

sk Návod na obsluhu

hu Használati utasítás

sl Navodilo za upravljanje

sr Uputstvo za upotrebu

ro Manual de utilizare

bg Инструкция за експлоатация

ru Руководство по обслуживанию



el Οδηγίες χρήσης

ko 사용 설명서

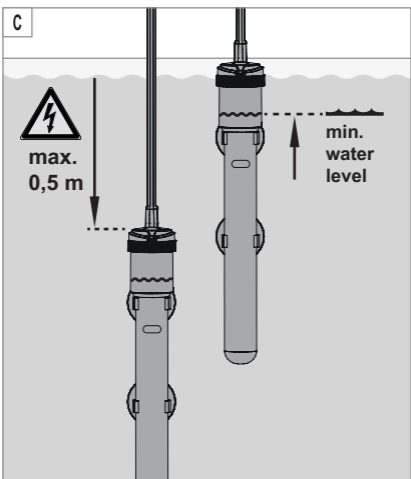
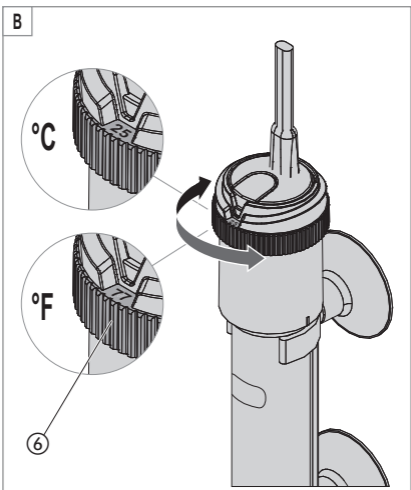
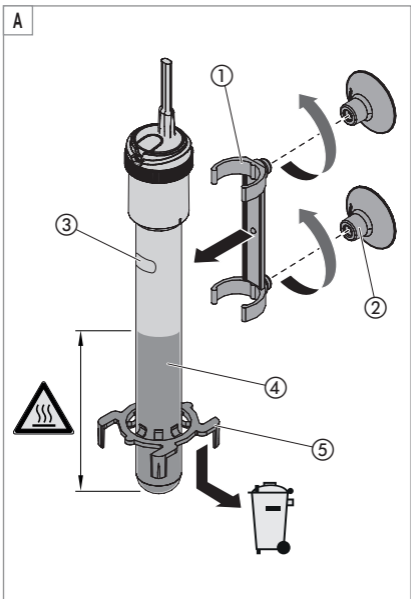
zh 操作说明书



Technical data

Type	thermocontrol ^e		Watt	
3631	25	Ø 36 × 233 mm	25 W	120 – 127 V / 60 Hz 220 – 240 V / 50-60 Hz
3632	50	Ø 36 × 233 mm	50 W	
3633	75	Ø 36 × 260 mm	75 W	
3634	100	Ø 36 × 309 mm	100 W	
3635	125	Ø 36 × 309 mm	125 W	
3636	150	Ø 36 × 335 mm	150 W	
3637	200	Ø 36 × 396 mm	200 W	
3638	250	Ø 36 × 442 mm	250 W	
3639	300	Ø 36 × 496 mm	300 W	
3640	400	Ø 36 × 496 mm	400 W	

Type			
	l	Imp gal	US gal
3631	20 – 25	4.4 – 5.5	5.2 – 6.6
3632	25 – 60	5.5 – 13	6.6 – 15.8
3633	60 – 100	13 – 22	15.8 – 26.4
3634	100 – 150	22 – 33	26.4 – 39.6
3635	150 – 200	33 – 44	39.6 – 53
3636	200 – 300	44 – 66	53 – 79
3637	300 – 400	66 – 88	79 – 106
3638	400 – 600	88 – 132	106 – 159
3639	600 – 1000	132 – 220	159 – 264
3640	1000 – 1200	220 – 264	-

Bedienungsanleitung (Original) Aquarium-Reglerheizer thermocontrol® 25 – 400

Allgemeine Benutzerhinweise

Informationen zum Gebrauch der Betriebsanleitung



- ▶ Bevor Sie das Gerät zum ersten Mal in Betrieb nehmen, muss die Bedienungsanleitung vollständig gelesen und verstanden werden.
- ▶ Betrachten Sie die Bedienungsanleitung als Teil des Produkts und bewahren Sie sie gut und erreichbar auf.
- ▶ Fügen Sie diese Bedienungsanleitung bei Weitergabe des Geräts an Dritte bei.

Symbolerklärung

Die folgenden Symbole werden auf dem Gerät verwendet.



Das Gerät darf nur in Innenräumen für aquaristische Einsatzbereiche verwendet werden.



Das Gerät besitzt die Schutzklasse II.

IP68

Das Symbol weist darauf hin, dass das Gerät gegen dauerndes Untertauchen geschützt ist.



Das Gerät ist nach den jeweiligen nationalen Vorschriften und Richtlinien approbiert und entspricht den EU-Normen.

Die folgenden Symbole und Signalworte werden in dieser Bedienungsanleitung verwendet.



GEFAHR!

Gefahr durch eine allgemeine Gefahrenquelle mit möglicher schwerer Körperverletzung oder Tod als Folge.



GEFAHR!

Gefahr durch Stromschlag mit möglicher schwerer Körperverletzung oder Tod als Folge.



WARNUNG!

Warnung vor einer möglichen Körperverletzung oder einem gesundheitlichen Risiko.



WARNUNG!

Warnung vor heißen Oberflächen mit möglichen Verbrennungen als Folge.



VORSICHT!

Hinweis auf die Gefahr von Sachschäden.



Hinweis mit nützlichen Informationen und Tipps.

Darstellungskonvention:

- ☞ **A** Verweis auf eine Abbildung, hier Verweis auf Abbildung A.
- ▶ Sie werden zu einer Handlung aufgefordert.

Einsatzgebiet

Der EHEIM thermocontrol® ist ein Reglerheizer für Aquarien. Der Temperaturbereich beträgt 20 – 32 °C ±0,5 °C bzw. 68 – 90 °F ±1,0 °F.

Das Gerät und alle im Lieferumfang enthaltenen Teile sind für die Benutzung im privaten Bereich bestimmt und dürfen ausschließlich für aquaristische Zwecke, in Innenräumen und unter Einhaltung der technischen Daten verwendet werden.

Das Gerät darf nicht für gewerbliche oder industrielle Zwecke verwendet werden.

Sicherheitshinweise

Von diesem Gerät können Gefahren für Personen und Sachwerte ausgehen, wenn das Gerät unsachgemäß bzw. nicht dem Verwendungszweck entsprechend eingesetzt wird oder wenn die Sicherheitshinweise nicht beachtet werden.

Sicherheit

Von diesem Gerät können Gefahren für Personen und Sachwerte ausgehen, wenn das Gerät unsachgemäß bzw. nicht dem Verwendungszweck entsprechend eingesetzt wird oder wenn die Sicherheitshinweise nicht beachtet werden.

Für Ihre Sicherheit



- Die Geräteverpackung und Kleinteile nicht in die Hände von Kindern oder Personen, die sich ihrer Handlungen nicht bewusst sind, gelangen lassen, da hiervon Gefahren ausgehen können (Erstickungsgefahr!). Von Tieren fern halten.
- Dieses Gerät ist nicht für den Gebrauch von Personen (einschließlich Kindern) mit verringerten körperlichen, sensorischen oder geistigen Fähigkeiten oder Mangel an Erfahrung und Wissen bestimmt, es sei denn, sie werden beaufsichtigt oder erhielten eine Anweisung hinsichtlich des Gebrauches des Gerätes von einer Person, die für ihre Sicherheit verantwortlich ist. Kinder sollten beaufsichtigt werden, um sicherzustellen, dass sie nicht mit dem Gerät spielen.
- Nur für europäische Märkte:
Dieses Gerät kann von Kindern ab 3 Jahren sowie von Personen mit reduzierten physischen, sensorischen oder mentalen Fähigkeiten oder Mangel an Erfahrung und/oder Wissen benutzt werden, wenn sie beaufsichtigt oder bezüglich des sicheren Gebrauchs des Gerätes unterwiesen wurden und die daraus resultierenden Gefahren verstanden haben. Kinder dürfen nicht mit dem Gerät spielen. Reinigung und Benutzer-Wartung dürfen nicht durch Kinder durchgeführt werden, es sei denn, sie sind beaufsichtigt.
- Führen Sie vor Benutzung eine Sichtkontrolle durch, um sicherzustellen, dass das Gerät, insbesondere Netzkabel und Stecker, unbeschädigt sind. Vergewissern Sie sich, dass der Glaskörper des Heizstabes keine Brüche oder Risse aufweist.
- Das Gerät muss vor der Inbetriebnahme mindestens bis zur Markierung MIN. WATER LEVEL unter Wasser getaucht werden. Das Gerät darf niemals außerhalb des Wasser betrieben werden.
- Nach dem Trennen vom Netz muss das Gerät zur Abkühlung mindestens 30 Minuten im Wasser bleiben.
- Ein heißes Gerät darf niemals auf hitzeempfindlichen Flächen abgelegt werden!
- Reparaturen dürfen ausschließlich von einer EHEIM Servicestelle durchgeführt werden.
- Das Netzkabel dieses Gerätes kann nicht ersetzt werden. Bei Beschädigung des Kabels ist das Gerät zu verschrotten.
- Führen Sie nur Arbeiten durch, die in dieser Anleitung beschrieben sind.
- Nehmen Sie niemals technische Änderungen am Gerät vor.
- Verwenden Sie nur Original-Ersatzteile und -Zubehör für das Gerät.



- Wir empfehlen alle elektrischen Aquariengeräte über eine Fehlerstrom-Schutzeinrichtung mit einem Bemessungsfehlerstrom von maximal 30 mA abzusichern.
- Trennen Sie grundsätzlich alle Geräte im Aquarium vom Stromnetz, wenn sie nicht benutzt werden, bevor Sie Teile ein- bzw. ausbauen und vor allen Reinigungs- und Wartungsarbeiten.
- Schützen Sie Steckdose und Netzstecker vor Feuchtigkeit und Nässe. Bilden Sie mit dem Netzkabel unbedingt eine Tropfschleufe.
- Diese verhindert, dass evtl. am Kabel entlang laufendes Wasser zur Steckdose gelangt und dadurch ein Kurzschluss verursacht wird.
- Die elektrischen Daten des Gerätes müssen mit den Daten des Stromnetzes übereinstimmen. Sie finden diese Daten auf dem Typenschild, der Verpackung oder in dieser Anleitung.





- Verbrennungsgefahr! Das Gerät ist während und direkt nach Betrieb sehr heiß. Niemals heiße Teile bzw. die Heizzone berühren!

Inbetriebnahme

Heizer montieren (B>A)

1. Entfernen Sie die Transportsicherung (5).
2. Stecken Sie die Sauger (2) auf die Saughalterung (1).
3. Stecken Sie die Saughalterung auf den Heizer (nicht im Bereich der Heizzone (4) und der Kontrollleuchte (3)).
4. Befestigen Sie das Gerät unterhalb des Wasserspiegels an der Innenwand Ihres Aquariums (B>C). Achten Sie auf den Mindest-Wasserstand und die maximale Tauchtiefe.



- ▶ Für eine gleichmäßige Wassererwärmung muss der Heizer gut umspült werden. Positionieren Sie den Heizer daher in einem Bereich mit starker Strömung.
- ▶ Montieren Sie den Heizer nur in senkrechter Position.

Bedienung

Heizer ein-/ausschalten

1. Stecken Sie den Netzstecker in die Netzsteckdose. Die Kontrollleuchte (3) leuchtet.
2. Ziehen Sie zum Ausschalten den Netzstecker aus der Netzsteckdose.

Temperatur einstellen

1. Drehen Sie zuerst den Einstellring (6) ganz zurück auf Anschlag (20 °C bzw. 68 °F).
2. Stellen Sie die gewünschte Temperatur, durch Drehen des Einstellrings, ein. Während des Aufheizens leuchtet die Kontrollleuchte (3) rot. Bei Erreichen der eingestellten Temperatur leuchtet die Kontrollleuchte grün.



- ▶ Kontrollieren Sie die Wassertemperatur in regelmäßigen Abständen.

Bevor Sie den Heizer entnehmen



WARNUNG! Verbrennungen und Brandgefahr durch heiße Oberflächen.

- ▶ Lassen Sie das Gerät mindestens 30 Minuten im Wasser abkühlen bevor Sie es entnehmen.

Sollten Sie den Heizer versehentlich während des Betriebs entnommen haben:

- ▶ Tauchen Sie den Heizer auf keinen Fall wieder ins das Wasser.
- ▶ Fassen Sie auf keinen Fall heiße Oberflächen an.
- ▶ Ziehen Sie den Netzstecker und lassen Sie den Heizer auf einer hitzeunempfindlichen Unterlage mindestens 1 Stunde abkühlen.

Thermo-Schutzschalter

Als Schutz vor einer Überhitzung und einer damit verbundenen Brandgefahr ist der Heizer mit einem Thermo-Schutzschalter ausgerüstet. Der Heizer wird bei einem versehentlichen Betrieb außerhalb des Wasser bzw. bei zu geringem Wasserstand ausgeschaltet. Nach dem Abkühlen schaltet sich der Heizer automatisch wieder ein.

Wartung



VORSICHT! Sachbeschädigung.

- ▶ Verwenden Sie zur Reinigung keine harten Gegenstände oder aggressive Reinigungsmittel.
- ▶ Das Gerät ist nicht spülmaschinenbeständig! Reinigen Sie das Gerät nicht in der Spülmaschine.

Reinigen

1. Trennen Sie den Heizer vom Stromnetz.
2. Lassen Sie das Gerät mindestens 30 Minuten im Wasser abkühlen.
3. Nehmen Sie das Gerät aus dem Aquarium.
4. Reinigen Sie den Heizer unter fließendem Wasser.

Außerbetriebnahme und Entsorgung

Entsorgen



Beachten Sie im Falle der Entsorgung des Geräts die jeweiligen gesetzlichen Vorschriften.

Information zur Entsorgung von elektrischen und elektronischen Geräten in der europäischen Gemeinschaft: Innerhalb der Europäischen Gemeinschaft wird für elektrisch betriebene Geräte die Entsorgung durch nationale Regelungen vorgegeben, die auf der EU-Richtlinie 2012/19/EU über Elektronik-Altgeräte (WEEE) basieren. Danach darf das Gerät nicht mehr mit dem kommunalen oder Hausmüll entsorgt werden. Das Gerät wird bei den kommunalen Sammelstellen bzw. Wertstoffhöfen kostenlos entgegengenommen. Die Produktverpackung besteht aus recyclingfähigen Materialien. Entsorgen Sie diese umweltgerecht und führen diese der Wiederverwertung zu.

Ersatzteile

4 Stück Sauger Art.-Nr. **7271100**, Saughalterung inkl. 2 Sauger Art.-Nr. **7443900**

Garantie: 3 Jahre

Nicht auf Glasschäden, unsachgemäße Behandlung und Öffnen des Gerätes.

IMPORTANT SAFETY INSTRUCTIONS

WARNING- To guard against injury, basic safety precautions should be observed, including the following.

- FOR HOUSEHOLD USE ONLY
- WARNING! RISK OF ELECTRIC SHOCK!
- DO NOT RUN DRY!

READ AND FOLLOW ALL SAFETY INSTRUCTIONS.

- **DANGER** – To avoid possible electric shock, special care should be taken since water is employed in the use of aquarium equipment. For each of the following situations, do not attempt repairs by yourself. Return the appliance to an authorized service facility for service or discard the appliance.
- If the appliance shows any sign of abnormal water leakage, immediately unplug it from the power source.
- Carefully examine the appliance after installation. It should not be plugged in if there is water on parts not intended to be wet.
- Unplug the appliance from the socket outlet to disable any remote command.
- Do not operate any appliance if it has a damaged cord or plug, or if it is malfunctioning or has been dropped or damaged in any manner.
- To avoid the possibility of the appliance plug or receptacle getting wet, position aquarium stand and tank to one side of a wall-mounted receptacle to prevent water from dripping onto the receptacle or plug. A "drip loop", shown in the figure, should be arranged by the user for each cord connecting an aquarium appliance to a receptacle. The "drip loop" is that part of the cord below the level of the receptacle, or the connector if an extension cord is used, to prevent water traveling along the cord and coming in contact with the receptacle. If the plug or socket does get wet, **DON'T** unplug the cord. Disconnect the fuse or circuit breaker that supplies power to the appliance. Then unplug and examine for presence of water in the receptacle.

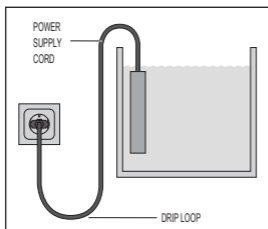

- Close supervision is necessary when any appliance is used by or near children.
- To avoid injury, do not touch moving parts or hot parts such as heaters, reflectors, lamp bulbs, and the like.
- Always unplug an appliance from an outlet when not in use, before putting on or taking off parts, and before cleaning. Never yank cord to pull plug from outlet. Grasp the plug and pull to disconnect.
- Do not use an appliance for anything other than its intended use. The use of attachments not recommended or sold by the appliance manufacturer may cause an unsafe condition.

- Do not install or store the appliance where it will be exposed to the weather or to temperatures below freezing.
- Make sure an appliance mounted on a tank is securely installed before operating it.
- Read and observe all the important notices on the appliance.
- If an extension cord is necessary, a cord with a proper rating should be used. A cord rated for less amperes or watts than the appliance rating may overheat. Care should be taken to arrange the cord so that it will not be tripped over or pulled.
- This appliance has a polarized plug (one blade is wider than the other). As a safety feature, this plug will fit in a polarized outlet only one way. If the plug does not fit fully in the outlet, reverse the plug. If still does not fit, contact a qualified electrician. Never use with an extension cord unless plug can be fully inserted. Do not attempt to defeat this feature.
- Check that the voltage shown on the label of the unit corresponds to the voltage of the mains supply.
- Disconnect all electrical appliances from the mains before placing hands in the water.
- The line cord of this unit cannot be replaced or repaired. Should the line cord become damaged the appliance must be discarded.

SAVE THESE INSTRUCTIONS

Operating manual (translation) Adjustable aquarium heater thermocontrol® 25 – 400

General user instructions

Information on using the operating manual



- ▶ Before using the appliance for the first time, the operating manual must be read fully and understood.
- ▶ Consider the operating manual as part of the product and keep in a safe and accessible location.
- ▶ Enclose this operating manual if passing the appliance on to a third party.

Symbol explanation

The following symbols are used on the appliance.



The appliance must only be used indoors, and exclusively for aquariums.



The appliance is of protection class II.

IP68

The symbol indicates that the appliance is protected against permanent submerging.



The appliance is certified according to the relevant national regulations and directives, and conforms to EU standards

The following symbols and signal words are used in this operating manual.



DANGER!
Risk of serious personal injury or death from a general source of danger.



DANGER!
Danger of electric shock with the risk of serious personal injury or death.



WARNING!
Danger of serious personal injury or health hazard.



WARNING!
Danger of hot surfaces with possible burns as a consequence.



CAUTION!
Note on the risk of material damage.



Note with useful information and tips.

Typographical conventions:

- ⓂA Reference to a figure, in this case, reference to figure A.
- ▶ You are prompted for an action.

Application

The EHEIM thermocontrol® is an adjustable heater for aquariums. The temperature range is 20 – 32°C ±0.5°C or 68 – 90°F ±1,0 °F.

The appliance and all parts included in the scope of delivery are intended for private use and must only be used indoors, exclusively for aquariums and in compliance with the technical data.

The appliance must not be used for commercial or industrial purposes.

Safety

Risks for persons and property can arise from this appliance if the appliance is improperly used or not used as intended or if the safety instructions are not heeded.

For your safety



- Do not let the appliance packaging and small parts get into the hands of children or people who are unaware of how to handle them, as hazards can arise (danger of suffocation!). Keep away from animals.
- This appliance is not intended for use by persons (including children) with reduced physical, sensory or mental capabilities, or lack of experience and knowledge, unless they are under the supervision of someone responsible for their safety or have received instruction on usage of the appliance from said person. Children should be supervised to ensure that they do not play with the appliance.
- Only for European markets:
This appliance can be used by children from the age of 3 and by persons with reduced physical, sensory or mental capabilities or lack of experience and/or knowledge if they are supervised and have been instructed in the safe use of the appliance and have understood the resulting dangers. Children must not play with the appliance. Cleaning and user maintenance must not be carried out by children unless they are supervised.
- Before use, carry out a visual inspection to ensure that the appliance, especially the mains cable and plug, are undamaged. Make sure that the glass body of the heating rod is not broken or cracked.
- Before commissioning, the appliance must be immersed to the MIN. WATER LEVEL marking underneath the water, and no less. The appliance must never be operated out of water.
- After disconnection from the mains, the appliance must be left in the water for 30 minutes in order to cool down.
- A hot appliance must never be placed on heat-sensitive surfaces!
- Repairs must only be carried out by an EHEIM service centre.
- The mains cable of this appliance cannot be replaced. If the cable is damaged, the appliance must be scrapped.
- Only carry out the work described in these instructions.
- Never make technical modifications to the appliance.
- Only use original spare parts and accessories for the appliance.



- We recommend protecting all electrical aquarium appliances via a residual current protective device with a rated residual current of 30 mA maximum.
- If they are not being used, always disconnect all devices in the aquarium from the power supply before you install/remove any parts and before all cleaning and maintenance work.
- Protect the mains socket and mains plug against moisture and wetness. A drip loop must be formed with the mains cable. This prevents any water running along the cable to the mains socket, which would result in a short-circuit.
- The electrical data of the appliance must match the data of the power mains. This data is found on the type plate, the packaging and in these instructions.



- Danger of burning! The appliance is very hot during and directly after operation. Never touch hot parts or the heating zone!

Commissioning

Installing the heater (A)

1. Remove the transportation protection (5).
2. Connect the suction device (2) to the suction device mount (1).
3. Connect the suction device mount to the heater (not in the area of the heating zone (4) and the control light (3)).
4. Attach the appliance below water level on the inside of your aquarium (C). Take the minimum water level and maximum immersion depth into account.



- ▶ The heater must be rinsed well in order to guarantee consistent water heating. Therefore, place the heater in an area with a strong flow.
- ▶ Only install the heater in a vertical position.

Operation

Switching the heater on/off

1. Insert the mains plug in the mains socket. The control light ③ illuminates.
2. To turn it off, remove the mains plug from the mains socket.

Setting the temperature

1. First, turn the adjusting ring ⑥ all the way back to the stop (20°C or 68°F).
2. Set the desired temperature by turning the adjusting ring. The control light ③ will illuminate red during the heating process. When the set temperature has been reached, the control light will illuminate green.



- ▶ Check the water temperature at regular intervals.

Before you remove the heater



WARNING! Burning and fire hazards due to hot surfaces.

- ▶ Allow the appliance to cool down in the water for at least 30 minutes before removing it.

If you have accidentally removed the heater during operation:

- ▶ Do not submerge the heater back into the water.
- ▶ Do not touch any hot surfaces.
- ▶ Remove the mains plug and allow the heater to cool down for at least one hour on a heat-resistant base.

Thermal circuit breaker

The heater is equipped with a thermal circuit breaker as protection against overheating and any associated fire hazards. In the event of the heater being accidentally operated outside the water or when the water level is too low, it will be switched off. The heater will switch back on automatically after cooling down.

Maintenance



CAUTION! Material damage.

- ▶ Do not use hard objects or aggressive cleaning agents for cleaning.
- ▶ The appliance is not dishwasher-safe! Do not clean the appliance in the dishwasher.

Cleaning

1. Disconnect the heater from the power supply.
2. Allow the appliance to cool down in the water for at least 30 minutes.
3. Take the appliance out of the aquarium.
4. Clean the heater under running water.

Decommissioning and disposal

Disposal



When disposing of the appliance, pay attention to the relevant statutory regulations.

Information on the disposal of electrical and electronic appliances in the European Union: Within the European Union, disposal of electrically operated appliances is governed by national regulations that are based on the EU Directive 2012/19/EU on waste electrical and electronic equipment (WEEE). The appliance may no longer be disposed of with the municipal or household waste. The appliance will be accepted free of charge at municipal collection points or recycling centres. The product packaging is made up of recyclable materials. Dispose of them in an environmentally responsible manner and take them for recycling.

Spare parts

4 piece suction device art. no. **7271100**, suction device mount incl. 2 suction devices art. no. **7443900**

Guarantee: 3 years

Does not include glass damage, improper use and opening of the appliance.

Mode d'emploi (traduction)

Réchauffeur à régulation pour aquarium thermocontrol® 25 – 400

Consignes générales à destination de l'utilisateur

Informations sur l'usage de la notice d'utilisation



- ▶ Le mode d'emploi doit être intégralement lu et compris par l'utilisateur, avant que ce dernier n'utilise l'appareil pour la première fois.
- ▶ Le mode d'emploi constitue une partie intégrante du produit, veuillez le conserver à portée de main.
- ▶ Joignez ce mode d'emploi quand vous transmettez l'appareil à un tiers.

Explication des symboles

Les symboles suivants sont apposés sur cet appareil.



L'appareil doit uniquement être utilisé à l'intérieur pour des domaines d'application aquariistiques.



L'appareil est conforme à la classe de protection II.

IP68

Ce symbole indique que l'appareil est protégé contre l'immersion permanente.



L'appareil a été approuvé conformément aux prescriptions et directives nationales correspondantes, et il satisfait aux normes de l'UE.

Les symboles et mots-signaux suivants sont utilisés dans cette notice d'utilisation.



DANGER !

Risque dû à un danger de nature générale pouvant entraîner des blessures graves ou la mort.



DANGER !

Risque d'électrocution pouvant entraîner des blessures graves ou la mort.



AVERTISSEMENT !

Risque de blessures éventuelles ou risque pour la santé.



AVERTISSEMENT !

Avertissement contre les surfaces chaudes pouvant entraîner des brûlures.



ATTENTION !

Risque de dommages matériels.



Conseils et informations utiles.

Convention topographique :



Référence à une illustration, ici référence à l'illustration A.



Vous êtes invité à effectuer une manipulation.

Domaine d'application

Le thermocontrol® EHEIM est un réchauffeur à régulation pour aquariums. La plage de températures est de 20 – 32 °C ± 0,5 °C ou 68 – 90 °F ± 1,0 °F.

L'appareil et toutes les pièces fournies sont destinés à une utilisation dans le domaine privé et ils doivent être utilisés exclusivement à des fins aquariophiles, à l'intérieur et en respectant les caractéristiques techniques.

L'appareil ne doit pas être utilisé à des fins commerciales ou industrielles.

CONSIGNES DE SÉCURITÉ TRÈS IMPORTANTES

AVERTISSEMENT : afin d'éviter des blessures, des précautions de sécurité élémentaires doivent être respectées, y compris les suivantes.

- USAGE DOMESTIQUE UNIQUEMENT
- AVERTISSEMENT ! RISQUE D'ÉLECTROCUTION !
- NE PAS FAIRE FONCTIONNER À SEC !

LIRE ET RESPECTER TOUTES LES CONSIGNES DE SÉCURITÉ.

- **DANGER.** Pour éviter une potentielle électrocution, une attention particulière doit être apportée dans la mesure où de l'eau est utilisée dans l'équipement d'aquarium. Dans chacune des situations suivantes, ne tentez pas de réparer vous-même ; retournez l'appareil à un atelier agréé pour qu'il soit réparé ou bien éliminez l'appareil.
- Si l'appareil présente un signe de fuite d'eau anormale débranchez-le immédiatement de l'alimentation électrique.
- Examinez soigneusement l'appareil après son installation. Il ne doit pas être branché si de l'eau se trouve sur des pièces non destinées à être mouillées.
- Ne pas faire fonctionner un appareil dont le cordon électrique ou la prise est endommagé(e), ni un appareil ne fonctionnant pas correctement, un appareil qui est tombé ou endommagé de quelque manière que ce soit.
- Pour éviter que le connecteur de l'appareil ou la prise de courant ne soient mouillés, positionnez le support d'aquarium et la cuve en décalage sur le côté par rapport à une prise murale afin que l'eau ne puisse pas couler sur le socle ou la prise. Une « boucle d'écoulement », représentée sur l'illustration, doit être aménagée par l'utilisateur pour chaque cordon reliant l'appareil d'aquarium à une prise de courant. La « boucle d'écoulement » désigne la partie du cordon située en dessous du niveau de la prise de courant destinée à éviter un déplacement d'eau le long du cordon, et donc un contact avec la prise de courant. Si la prise ou le connecteur prend l'eau, **NE PAS** débrancher le cordon ; déconnectez le fusible ou enclenchez le disjoncteur qui alimente l'appareil en électricité. Puis, débranchez et examinez la présence d'eau dans la prise.

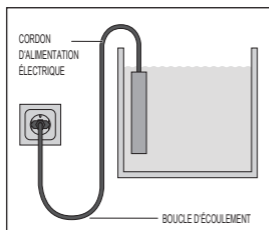

- Une surveillance étroite est de mise lorsqu'un appareil est utilisé par ou à proximité d'enfants.
- Pour éviter des blessures, ne touchez pas de pièces chaudes.
- Débranchez systématiquement l'appareil lorsqu'il n'est pas utilisé, avant d'installer ou de retirer des pièces, et avant le nettoyage. Ne

tirez jamais d'un coup sec sur le cordon pour débrancher la prise. Saisissez la prise et tirez pour la débrancher.

- N'utilisez pas l'appareil à d'autres fins que l'usage prévu. L'utilisation d'accessoires non recommandés ou vendus par le fabricant de l'appareil peut créer une condition peu sûre.
- N'installez pas ou ne rangez pas l'appareil dans un lieu exposé aux intempéries ou à des températures inférieures à zéro.
- Assurez-vous que l'appareil monté sur un réservoir est installé de manière stable avant de le faire fonctionner.
- Lisez et respectez toutes les consignes importantes sur l'appareil et son cordon.
- Si une rallonge est nécessaire, un cordon d'un calibre approprié doit être utilisé. Un cordon calibré pour moins d'ampères ou de watts que la puissance nominale de l'appareil peut surchauffer. Positionnez le cordon avec soin de manière à éviter un trébuchement ou une tension du câble.
- Cet appareil est doté d'une fiche polarisée (une lame est plus large que l'autre). Caractéristique de sécurité : cette fiche ne peut être introduite que d'une seule manière dans une prise polarisée. Si la fiche ne rentre pas intégralement dans la prise de courant, inversez la fiche. Si elle ne peut toujours pas être introduite correctement, contactez un électricien qualifié. N'utilisez jamais une rallonge si la fiche ne peut pas être introduite intégralement. Ne tentez pas de contourner cette caractéristique.
- Assurez-vous que la tension indiquée sur l'étiquette de l'unité correspond à la tension de l'alimentation principale.
- Débranchez tous les appareils électriques du secteur avant de mettre les mains dans l'eau.
- Le cordon de cette unité ne peut pas être remplacé, ni réparé. Si le cordon électrique est endommagé, l'appareil doit être mis au rebut.

CONSERVEZ CES CONSIGNES AFIN DE POU- VOIR LES CONSULTER ULTÉRIEUREMENT.

Sécurité

Des dangers peuvent émaner de cet appareil pour les personnes et les biens matériels si ce dernier est utilisé de manière incorrecte ou non-conforme à la destination prévue, ou si les consignes de sécurité ne sont pas respectées.

Pour votre sécurité



- Conserver l'emballage de l'appareil et les pièces de petite taille hors de portée des enfants. Ces derniers ne savent pas comment les manipuler et peuvent se retrouver en danger (risque d'asphyxie !). Conserver hors de portée des animaux.
- Cet appareil n'est pas prévu pour une utilisation par des personnes (y compris les enfants) dont les facultés physiques, sensorielles ou intellectuelles sont limitées ou dont l'expérience et les connaissances sont insuffisantes, sauf si ces personnes sont surveillées ou qu'elles ont été formées à l'utilisation de l'appareil par une personne responsable de leur sécurité. Les enfants doivent être surveillés afin de s'assurer qu'ils ne jouent pas avec l'appareil.
- Uniquement pour le marché européen :
Cet appareil peut uniquement être utilisé par des enfants de plus de 3 ans, ainsi que par des personnes (y compris les enfants) dont les facultés physiques, sensorielles ou intellectuelles sont limitées ou dont l'expérience et les connaissances sont insuffisantes si ces personnes sont surveillées ou qu'elles ont été formées à l'utilisation sécurisée de l'appareil et qu'elles ont compris les dangers qui en résultent. Ne laissez pas les enfants jouer avec l'appareil.

Les enfants ne sont pas autorisés à effectuer le nettoyage et la maintenance utilisateur, sauf s'ils sont surveillés.

- Effectuez une inspection visuelle avant d'utiliser l'appareil afin de vérifier si l'appareil et, en particulier, le câble secteur et la fiche sont intacts. Assurez-vous que le corps en verre de l'élément chauffant ne soit pas cassé ou ne présente pas de fissures.
- Avant la mise en service, l'appareil doit être plongé dans l'eau au moins jusqu'au repère MIN. WATER LEVEL (NIVEAU D'EAU MIN.). L'appareil ne doit jamais être utilisé hors de l'eau.
- Après qu'il ait été débranché du secteur, l'appareil doit rester dans l'eau pendant 30 minutes au moins pour se refroidir.
- Un appareil très chaud ne doit jamais être déposé sur des surfaces sensibles à la chaleur !
- Les réparations doivent exclusivement être effectuées par un centre de S.A.V. EHEIM.
- Le cordon électrique de cet appareil ne peut pas être remplacé. En cas de détérioration du câble, l'appareil doit être mis au rebut.
- Effectuez exclusivement des travaux qui sont décrits dans cette notice.
- Ne procédez jamais à des modifications techniques sur l'appareil.
- Utilisez uniquement des pièces de rechange et accessoires d'origine pour cet appareil.



- Nous conseillons de protéger tous les appareils électriques d'aquariums par l'intermédiaire d'un disjoncteur de protection à courant de défaut, à un courant de défaut de calcul maximum de 30 mA.
- En règle générale, quand ils ne sont pas utilisés, débranchez du secteur tous les appareils de l'aquarium avant de monter ou démonter des pièces et avant tous travaux de nettoyage ou de maintenance.
- Protégez la prise de courant et la fiche secteur de l'humidité. Formez impérativement une boucle d'égouttement avec le câble électrique. Cela empêche que l'eau s'écoulant éventuellement le long du câble atteigne la prise de courant et occasionne ainsi un court-circuit.
- Les données électriques de l'appareil doivent correspondre aux données du secteur. Elles sont indiquées sur la plaque signalétique, l'emballage ou dans le présent mode d'emploi.

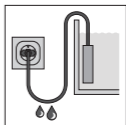

- Danger de brûlures ! Pendant qu'il fonctionne et immédiatement après avoir fonctionné, l'appareil est très chaud. Ne jamais toucher les éléments chauds ou la zone de chauffage !

Mise en service

Montage du réchauffeur (B A)

1. Retirez la protection mise en place pour le transport (5).
2. Faites glisser la ventouse (2) sur le support d'aspiration (1).
3. Faites glisser le support d'aspiration sur le réchauffeur (ne pas le faire glisser dans la zone de chauffage (4) et dans la zone de la lampe témoin (3)).
4. Fixez l'appareil au-dessous du niveau d'eau, sur la paroi intérieure de votre aquarium (B C). Respectez le niveau d'eau minimum et la profondeur d'immersion maximale.

i

- ▶ Pour assurer un réchauffage régulier de l'eau, le réchauffeur doit bien baigner dans l'eau. Positionnez par conséquent le réchauffeur dans une zone à fort courant d'eau.
- ▶ Montez le réchauffeur uniquement en position verticale.

Utilisation

Mettre en marche/arrêter le réchauffeur

1. Insérez la fiche secteur dans la prise secteur. La lampe témoin (3) s'éclaire.
2. Pour l'arrêter, retirez la fiche secteur de la prise murale.

Réglage de la température

1. Commencez par tourner complètement la bague de réglage (6) vers l'arrière jusqu'en butée (20 °C ou 68 °F).

2. Réglez la température souhaitée, en tournant la bague de réglage. Pendant le réchauffage, la lampe témoin ③ est éclairée en rouge. Une fois que la température réglée a été atteinte, la lampe témoin s'éclaire en vert.

i

- ▶ Contrôlez la température de l'eau à intervalles réguliers.

Avant de retirer le réchauffeur



AVERTISSEMENT ! Les surfaces très chaudes provoquent des brûlures et présentent un risque d'incendie.

- ▶ Avant de le retirer, laissez l'appareil refroidir pendant 30 minutes au moins dans l'eau.

Si vous avez retiré le réchauffeur par mégarde pendant qu'il fonctionne :

- ▶ Ne replongez en aucun cas le réchauffeur dans l'eau.
- ▶ Ne touchez en aucun cas les surfaces très chaudes.
- ▶ Retirez la fiche secteur et laissez le réchauffeur refroidir pendant 1 heure au moins sur un support insensible à la chaleur.

Disjoncteur thermique

A titre de protection contre toute surchauffe et un risque d'incendie s'y rapportant, le réchauffeur est équipé d'un disjoncteur thermique. Le réchauffeur s'arrête si on le met en fonctionnement par mégarde hors de l'eau ou si le niveau d'eau est trop bas. Après refroidissement, le réchauffeur se remet automatiquement en marche.

Maintenance



ATTENTION ! Dommage matériel.

- ▶ N'utilisez pas d'objets durs ou des produits agressifs pour le nettoyage.
- ▶ L'appareil ne résiste pas au lave-vaisselle ! Ne nettoyez pas l'appareil dans le lave-vaisselle.

Nettoyage

1. Débranchez le réchauffeur du secteur.
2. Laissez l'appareil refroidir pendant 30 minutes au moins dans l'eau.
3. Retirez l'appareil de l'aquarium.
4. Nettoyez le réchauffeur sous l'eau courante.

Mise hors service et élimination

Élimination/destruction



Pour éliminer l'appareil, respectez les prescriptions légales en vigueur.

Informations relatives à l'élimination des appareils électriques et électroniques au sein de la Communauté Européenne : au sein de la Communauté Européenne, l'élimination d'appareils électriques est réglementée par des prescriptions nationales basées sur la directive de l'UE 2012/19/UE relative aux appareils électroniques usagés (WEEE). Conformément à cette directive, l'appareil ne doit plus être éliminé avec les déchets communaux ou ménagers. L'appareil peut être déposé gratuitement auprès des points de collecte ou déchetteries municipaux. L'emballage du produit est composé de matériaux recyclables. Éliminez-le de manière écologique et déposez-le dans un point de recyclage.

Pièces de rechange

4 ventouses, réf. 7271100, support d'aspiration avec 2 ventouses, réf. 7443900

Garantie : 3 ans

La garantie ne s'applique pas aux bris de verre. Elle ne s'applique pas en cas de traitement incorrect et si l'on ouvre l'appareil.

Istruzioni per l'uso (traduzione)

Riscaldatore regolabile per acquari thermocontrol® 25 – 400

Istruzioni per l'uso generali

Informazioni sull'uso delle istruzioni per l'uso



- ▶ Prima di mettere in funzione l'apparecchio per la prima volta, è necessario leggere per intero e comprendere le istruzioni per l'uso.
- ▶ Considerare le istruzioni per l'uso come parte del prodotto e conservarle bene e a portata di mano.
- ▶ In caso di trasmissione dell'apparecchio a terzi, allegare le presenti istruzioni per l'uso.

Spiegazione dei simboli

Sull'apparecchio vengono impiegati i seguenti simboli.



L'apparecchio deve essere utilizzato solo in ambienti interni e per impieghi acquaristici.



L'apparecchio appartiene alla classe di isolamento II.

IP68

Il simbolo indica che l'apparecchio è protetto in caso di immersione duratura.



L'apparecchio è approvato secondo le rispettive norme e direttive nazionali e corrisponde alle norme UE.

Nelle presenti istruzioni per l'uso vengono utilizzati i simboli e le avvertenze seguenti.



PERICOLO!

Pericolo dovuto a una fonte di pericolo generale che può provocare lesioni personali o la morte.



PERICOLO!

Pericolo dovuto a scosse elettriche che possono provocare lesioni personali o la morte.



AVVERTENZA!

Pericolo di una possibile lesione personale o di un rischio per la salute



AVVERTENZA!

Pericolo di superfici calde che possono provocare ustioni.



ATTENZIONE!

Segnalazione del pericolo di danni materiali.



Avvertenza con informazioni e suggerimenti utili.

Convenzioni di rappresentazione:



Rimando a una figura, qui rimando alla figura A



Viene richiesta un'azione da parte vostra.

Campo d'impiego

EHEIM thermocontrol® è un riscaldatore regolabile per acquari Il campo di temperatura di utilizzo è 20 – 32 °C ±0,5 °C oppure 68 – 90 °F ±1,0 °F.

L'apparecchio e tutte le parti fornite in dotazione sono destinati all'uso in ambito privato e devono essere usati esclusivamente per scopi acquaristici, in ambienti interni e nel rispetto dei dati tecnici.

L'apparecchio non deve essere usato per scopi commerciali o industriali.

Sicurezza

Questo apparecchio può costituire un pericolo per persone o beni materiali se esso non viene utilizzato correttamente o non secondo la finalità d'impiego oppure se le avvertenze di sicurezza non vengono osservate.

Per la vostra sicurezza



- Non lasciare l'imballaggio dell'apparecchio in mano a bambini o a persone che non sono coscienti delle loro azioni in quanto può essere fonte di pericoli (pericolo di soffocamento!). Tenere lontano dagli animali.
- Questo apparecchio non è destinato all'uso da parte di persone (compresi i bambini) con ridotte capacità fisiche, sensoriali o mentali o mancanza di esperienza e conoscenza, a meno che non siano sorvegliati o abbiano ricevuto istruzioni sull'uso dell'apparecchio da una persona responsabile della loro sicurezza. I bambini dovrebbero essere sorvegliati per assicurarsi che non giochino con l'apparecchio.
- Solo per i mercati europei:
Questo apparecchio può essere utilizzato da bambini sopra gli 3 anni e da persone con capacità fisiche, sensoriali o mentali ridotte o che non dispongono di esperienza e cognizioni tecniche, però a condizione che vengano sorvegliate e siano state addestrate nell'uso corretto dell'apparecchio e siano in grado di capire i pericoli conseguenti. I bambini non possono giocare con l'apparecchio. Gli interventi di pulizia e manutenzione non possono essere eseguiti da bambini se questi non vengono sorvegliati.
- Prima dell'utilizzo, effettuare un controllo visivo per assicurare che l'apparecchio, in particolare il cavo elettrico e la spina, non siano danneggiati. Assicurarsi che il corpo in vetro del riscaldatore a immersione non presenti rotture o crepe.
- Prima della messa in funzione, l'apparecchio deve essere immerso nell'acqua almeno fino alla tacca MIN. WATER LEVEL. L'apparecchio non deve essere mai fatto funzionare al di fuori dell'acqua.
- Dopo aver scollegato l'apparecchio dalla rete elettrica, deve rimanere nell'acqua per almeno 30 minuti per raffreddarsi.
- Un apparecchio surriscaldato non deve essere mai poggiato su superfici sensibili al calore!
- Le riparazioni possono essere eseguite esclusivamente da un punto di assistenza EHEIM.
- Non è possibile sostituire il cavo di rete di questo apparecchio. In caso di danneggiamento del cavo, l'apparecchio non potrà più essere utilizzato.
- Eseguire solo lavori che sono stati descritti nelle presenti istruzioni.
- Non effettuare mai modifiche tecniche all'apparecchio.
- Utilizzare solo pezzi di ricambio e accessori originali per l'apparecchio.



- Consigliamo di proteggere tutti i dispositivi per acquari elettrici mediante un interruttore differenziale con una corrente nominale differenziale di intervento pari a max 30 mA
- Per principio, staccare tutti gli apparecchi nell'acquario dalla rete elettrica, se non vengono utilizzati, prima di montare o smontare componenti e prima di tutti i lavori di pulizia e di manutenzione.
- Proteggere la presa elettrica e la spina dall'umidità e dal bagnato. Formare assolutamente una curva di sgocciolamento con il cavo di rete. Questa impedisce che l'acqua che eventualmente scorre lungo il cavo possa arrivare alla presa e provocare un cortocircuito.
- I dati elettrici dell'apparecchio devono corrispondere ai dati della rete elettrica. Questi dati sono riportati sulla targhetta, sulla confezione o nelle presenti istruzioni.



- Pericolo di incendio! Durante e subito dopo l'uso l'apparecchio è molto caldo. Non toccare mai le parti calde o la zona di riscaldamento!

Messa in funzione

Montare il riscaldatore (A)

1. Rimuovere gli elementi di fissaggio per il trasporto (5).
2. Collegare le ventose (2) all'apposito supporto (1).
3. Inserire il supporto ventosa sul riscaldatore (non all'altezza della zona calda (4) e della spia di controllo (3)).
4. Fissare l'apparecchio alla parete interna del proprio acquario sotto il livello dell'acqua (C). Fare attenzione al livello minimo dell'acqua e alla massima profondità d'immersione.

i

- ▶ Per un riscaldamento uniforme dell'acqua, il riscaldatore richiede una circolazione costante. Pertanto il riscaldatore va posizionato in un'area in cui è presente una forte corrente.
- ▶ Montare il riscaldatore solo in posizione verticale.

Funzionamento

Accensione/spegnimento del riscaldatore

1. Inserire la spina nella presa elettrica. La spia di controllo (3) si accende.
2. Estrarre la spina dalla presa elettrica per spegnere.

Regolare la temperatura

1. Ruotare prima di tutto l'anello di regolazione (6) tutto verso indietro fino alla battuta (20 °C o 68 °F).
2. Impostare la temperatura desiderata ruotando l'anello di regolazione. Durante il riscaldamento la spia di controllo (3) si illumina di rosso. Al raggiungimento della temperatura impostata la spia di controllo diventa verde.

i

- ▶ Controllare la temperatura dell'acqua a intervalli regolari.

Prima del prelievo del riscaldatore



AVVISO! Pericolo di ustioni e d'incendio a causa di superfici surriscaldate.

- ▶ Lasciare raffreddare l'apparecchio per almeno 30 minuti nell'acqua prima di toglierlo.

Nel caso in cui il riscaldatore sia stato inavvertitamente tolto durante il funzionamento:

- ▶ non reimmergere in nessun caso il riscaldatore nell'acqua.
- ▶ Non toccare in nessun caso delle superfici surriscaldate.
- ▶ Estrarre la spina elettrica e fare raffreddare il riscaldatore su un supporto insensibile al calore per almeno 1 ora.

Interruttore termico di sicurezza

Per proteggerlo da un surriscaldamento e da un conseguente pericolo d'incendio, il riscaldatore è dotato di un interruttore termico di sicurezza. Se il riscaldatore viene inavvertitamente fatto funzionare fuori dall'acqua o se il livello dell'acqua è troppo basso, il riscaldatore si spegne. Dopo il raffreddamento, il riscaldatore si riaccende automaticamente.

Manutenzione



CAUTELA! Danni materiali.

- ▶ Per la pulizia, non utilizzare oggetti duri o detersivi aggressivi.
- ▶ L'apparecchio non è lavabile in lavastoviglie! Non pulire l'apparecchio nella lavastoviglie.

Pulizia

1. Scollegare il riscaldatore dalla rete elettrica.
2. Lasciare raffreddare l'apparecchio per almeno 30 minuti nell'acqua.
3. Togliere l'apparecchio dall'acquario.
4. Pulire il riscaldatore sotto acqua corrente.

Messa fuori servizio e smaltimento

Smaltimento



In caso di smaltimento dell'apparecchio, osservare le rispettive normative di legge.

Informazione sullo smaltimento di apparecchi elettrici ed elettronici nella comunità europea: All'interno dell'Unione Europea, lo smaltimento di apparecchi elettrici viene stabilito da norme nazionali che sono basate sulla direttiva UE 2012/19/UE sui rifiuti di apparecchiature elettriche ed elettroniche (RAEE). Di conseguenza, l'apparecchio non deve più essere smaltito insieme ai rifiuti comunali o domestici. L'apparecchio viene preso in consegna gratuitamente dai punti di raccolta o centri di riciclaggio comunali. L'imballaggio del prodotto è composto da materiali riciclabili. Questi devono essere smaltiti nel rispetto dell'ambiente e riciclati.

Pezzi di ricambio

4 pezzi ventosa cod. art. **7271100**, supporto a ventosa con 2 ventose cod. art. **7443900**

Garanzia: 3 anni

Non copre danni al vetro, uso improprio e apertura dell'apparecchio.

Manual de instrucciones (traducción)

Calentador regulado de acuarioe thermocontrol® 25 – 400

Indicaciones generales

Información sobre cómo utilizar el manual de instrucciones



- ▶ Antes de poner en marcha el aparato por primera vez, tiene que haber leído y entendido el manual de instrucciones.
- ▶ El manual de instrucciones es parte integrante del producto y se tiene que guardar en lugar seguro y accesible.
- ▶ Por eso, si traspasa el producto a otra persona entréguele también el manual de instrucciones.

Símbolos

En el aparato se utilizan los símbolos descritos a continuación.



Los aparatos solo pueden utilizarse en interiores para aplicaciones en acuarios.



El aparato posee la clase de protección II.

IP68

Este símbolo advierte de que el aparato está protegido contra una inmersión permanente.



Este aparato ha sido autorizado con arreglo a las normas y directrices nacionales aplicables y es conforme con las normas de la UE.

En este manual de instrucciones se emplean los siguientes símbolos y advertencias:



¡PELIGRO!

Peligro derivado de un foco de peligro general que puede tener como consecuencia lesiones graves o la muerte.



¡PELIGRO!

Peligro de electrocución, que puede tener como consecuencia lesiones graves o la muerte.



¡ADVERTENCIA!

Peligro de lesiones o de otros riesgos para la salud.



¡ADVERTENCIA!

Presencia de superficies calientes con el consiguiente riesgo de sufrir quemaduras.



¡ATENCIÓN!

Este símbolo indica que existe peligro de daños materiales.



Este símbolo señala información y recomendaciones útiles.

Presentación de las indicaciones:



Este símbolo remite a figuras, aquí a la Figura A.



Este símbolo insta a realizar una acción.

Ámbito de aplicación

El EHEIM thermocontrol® es un calentador regulado para acuarios. El rango de temperatura es de 20 – 32 °C ±0,5 °C o 68 – 90 °F ±1,0 °F.

El aparato y los componentes contenidos en el volumen de suministro están diseñados para su uso en el ámbito privado y solo pueden utilizarse en interiores para aplicaciones en acuarios y en cumplimiento de lo especificado en los datos técnicos.

El aparato no es apto para su uso industrial o comercial.

Seguridad

Este aparato puede conllevar peligro para las personas y las cosas si se utiliza de forma indebida o no conforme con su finalidad de uso o si no se respetan las indicaciones de seguridad.

Para su seguridad



- Mantenga el embalaje y las piezas pequeñas del producto lejos del alcance de los niños y de las personas que no son conscientes de sus acciones, puesto que su manipulación puede entrañar riesgos (¡peligro de asfixia!). Mantenga el aparato alejado de los animales.
- Este aparato no debe ser utilizado por personas (incluidos niños) con alguna disminución física, sensorial o mental, o bien sin experiencia o sin el conocimiento suficiente, a menos que sean vigiladas por otra persona responsable de su seguridad o hayan sido instruidas por ésta en el uso del aparato. Vigile a los niños para impedir que jueguen con el aparato.
- Solo para mercados europeos:
Este aparato también puede ser utilizado por niños a partir de 3 años y por personas con disminución de sus facultades físicas, sensoriales o psíquicas o por personas inexpertas, siempre y cuando lo hagan bajo supervisión o se les haya instruido sobre la manipulación segura del aparato y sobre sus posibles riesgos. No deje que los niños jueguen con el aparato. La limpieza y el mantenimiento del aparato no pueden ser realizados por niños, a menos que lo hagan bajo supervisión.
- Antes de poner en marcha el aparato realice un examen visual para asegurarse de que no presenta daños, en especial el cable de red y el enchufe. Cerciórese de que el cuerpo de vidrio de la barra calefactora no presenta roturas ni grietas.
- El aparato debe sumergirse al menos hasta la marca MIN. WATER LEVEL antes de ponerlo en funcionamiento. El aparato no debe funcionar nunca fuera del agua.
- Deje el aparato dentro del agua al menos 30 minutos después de haberlo desconectado de la red.
- Mientras el aparato esté caliente, no debe depositarse sobre una superficie sensible al calor.
- Las reparaciones solo las puede llevar a cabo un servicio técnico oficial de EHEIM.
- El cable de red del aparato no se puede cambiar por otro. Si el cable se daña, se tiene que desechar el aparato.
- Realice solo los trabajos descritos en este manual.
- No realice nunca modificaciones técnicas en el aparato.
- Utilice únicamente accesorios y recambios originales para el aparato.



- Recomendamos proteger todos los aparatos eléctricos para acuarios de un dispositivo de protección diferencial con una sensibilidad nominal de 30 mA como máximo.
- Desconecte de la corriente todos los aparatos del acuario cuando no los utilice, antes de montar o desmontar algún componente y antes de realizar cualquier trabajo de limpieza y mantenimiento.
- Proteja los enchufes y tomas de corriente de la humedad. Haga un lazo antigoteo con el cable de red.
De este modo evitará que el agua pueda resbalar por el cable hasta la toma de corriente y provocar un cortocircuito.
- Los datos eléctricos del aparato tienen que coincidir con los datos de la red eléctrica. Encontrará estos datos en la placa de características, en el embalaje o en este manual de instrucciones.



- ¡Peligro de quemaduras! El aparato está muy caliente durante y después del funcionamiento. ¡No toque nunca elementos calientes o la zona de calefacción!

Puesta en marcha

Montaje del calentador (A)

1. Retire el seguro de transporte (5).
2. Monte las ventosas b en el soporte (1).
3. Monte el soporte con las ventosas en el calentador (no en la zona de calefacción (4) ni en la zona del indicador de control (3)).
4. Fije el aparato por debajo del nivel del agua en el fondo o en la pared interior del acuario (C). Tenga en cuenta el nivel de agua mínimo y la profundidad máxima de inmersión.

i

- ▶ Para que el agua se caliente de manera uniforme, debe circular con fuerza alrededor del calentador. Por esta razón, el calentador debe ubicarse en una zona donde la corriente de agua sea fuerte.
- ▶ Montar el calentador siempre en posición vertical.

Manejo

Conexión/desconexión del calentador

1. Inserte el enchufe en la toma de corriente. El indicador de control (3) está iluminado.
2. Para desconectar, extraiga el enchufe de la toma de corriente.

Ajustar la temperatura

1. Gire primero el anillo de ajuste (6) hacia atrás hasta el tope (20 °C o 68 °F).
2. Ajuste la temperatura deseada girando el anillo de ajuste. Mientras se está calentando, el indicador de control (3) se ilumina en rojo. Al alcanzar la temperatura indicada, el indicador de control pasa a verde.

i

- ▶ Compruebe periódicamente la temperatura del agua.

Antes de retirar el calentador



¡ADVERTENCIA! Peligro de quemaduras y de incendio por superficies calientes.

- ▶ Deje que el aparato se enfríe en el agua durante al menos 30 minutos antes de retirarlo.

Si hubiera retirado el calentador accidentalmente durante el funcionamiento:

- ▶ No vuelva a sumergirlo en el agua.
- ▶ No toque las superficies calientes.
- ▶ Extraiga el enchufe de la toma de corriente y deje que el calentador se enfríe durante al menos 1 hora sobre una base resistente al calor.

Interruptor de protección térmica

El calentador incorpora un interruptor térmico como medida de protección frente a un posible sobrecalentamiento y el consiguiente peligro de incendio. El calentador se apaga por sí solo en caso de que por error se ponga en funcionamiento fuera del agua o con un nivel de agua demasiado bajo. Después del enfriamiento el calentador se pone de nuevo en funcionamiento automáticamente.

Mantenimiento



¡PRECAUCIÓN! Riesgo de daños materiales.

- ▶ No utilice productos de limpieza agresivos ni objetos duros para realizar las labores de limpieza.
- ▶ ¡El aparato no es apto para el lavavajillas! No lave el aparato en un lavavajillas.

Limpieza

1. Desconecte el calentador de la corriente.
2. Deje que el aparato se enfríe en el agua durante al menos 30 minutos.
3. Extraiga el aparato del acuario.
4. Limpie el aparato con abundante agua corriente.

Puesta fuera de servicio y eliminación de residuos

Eliminación de residuos



Si desecha el aparato tenga en cuenta las disposiciones legales aplicables sobre eliminación de residuos.

Información sobre la eliminación de aparatos eléctricos y electrónicos en la Comunidad Europea: Dentro de la Comunidad Europea la eliminación de aparatos eléctricos está regulada por normativas nacionales que se basan en la Directiva 2012/19/UE sobre residuos de aparatos eléctricos y electrónicos. El aparato no puede, por tanto, desecharse con la basura doméstica, sino que tiene que llevarse a un punto de recogida de residuos o de reciclaje municipal. El embalaje del producto está compuesto de materiales reciclables, que deben desecharse y reciclarse de forma respetuosa con el medio ambiente.

Recambios

4 ventosas ref. **7271100**, soporte con 2 ventosas ref. **7443900**

Garantía: 3 años

No se cubren los daños en el vidrio y los causados por manipulación inadecuada ni los aparatos que se hayan abierto.

Manual de instruções (Tradução) Aquecedor regulável para aquários thermocontrol® 25 – 400

Instruções gerais para o utilizador

Informações relativamente à utilização do manual de instruções



- ▶ Antes de colocar o aparelho pela primeira vez em funcionamento, o utilizador tem de ter lido e compreendido o manual de instruções na sua íntegra.
- ▶ O manual de instruções é parte integrante do produto, devendo ser bem guardado, de forma a estar sempre acessível.
- ▶ No caso de entregar o aparelho a terceiros, forneça também o presente manual de instruções.

Explicação dos símbolos

Os seguintes símbolos são utilizados no aparelho.



O aparelho só pode ser utilizado em espaços interiores para áreas de aplicação da aquariorfilia.



O aparelho possui o grau de proteção II.

IP68

O símbolo indica que o aparelho está protegido contra uma submersão constante.



O aparelho foi aprovado de acordo com as respetivas normas e diretivas nacionais, e corresponde às normas da UE.

Os seguintes símbolos e palavras de sinalização são utilizados neste manual de instruções.



PERIGO!

Perigo devido a uma fonte de perigo geral, que pode causar a morte ou danos físicos graves.



PERIGO!

Perigo devido a choque elétrico, que pode causar a morte ou danos físicos graves.



AVISO!

Aviso de potenciais danos físicos ou riscos para a saúde.



AVISO!

Aviso de superfícies quentes, que podem causar possíveis queimaduras.



CUIDADO!

Aviso de perigo de danos materiais.



Indicação com informações e dicas úteis.

Informação sobre a apresentação:

- Ⓜ **A** Referência a uma figura, neste caso, à Figura A.
- ▶ É solicitado a tomar uma medida.

Âmbito de aplicação

O EHEIM thermocontrol® é um aquecedor regulável para aquários. A sua gama de temperatura é de 20 – 32 °C ±0,5 °C ou de 68 – 90 °F ±1,0 °F.

O aparelho e todas as peças incluídas no volume de fornecimento destinam-se ao uso privado, podendo exclusivamente ser utilizados para a área da aquariorfilia em espaços interiores e em conformidade com os dados técnicos.

O aparelho não pode ser utilizado para fins comerciais ou industriais.

Segurança

Uma utilização incorreta do aparelho ou uma utilização não de acordo com a sua finalidade, ou o incumprimento das instruções de segurança, pode resultar em perigos para as pessoas e bens materiais.

Para a sua segurança



- Mantenha a embalagem do aparelho e peças pequenas afastadas de crianças ou de pessoas que não tenham consciência dos seus atos, visto que pode representar um perigo (perigo de asfixia!). Mantenha-a também afastada de animais.
- Este aparelho não se destina à utilização por pessoas (incluindo crianças) com capacidades físicas, sensoriais ou mentais reduzidas, ou com experiência e conhecimentos insuficientes, a não ser que estejam a ser supervisionadas ou tenham sido instruídas acerca da utilização do mesmo por parte de uma pessoa responsável pela sua segurança. As crianças devem ser supervisionadas para garantir que não brinquem com o aparelho.
- Apenas para mercados europeus:
Este aparelho pode ser utilizado por crianças com mais de 3 anos de idade, e por pessoas com capacidades físicas, sensoriais ou mentais reduzidas, ou com insuficiente experiência e/ou conhecimentos, desde que estejam a ser supervisionadas ou tenham sido instruídas acerca da utilização segura do mesmo e entendam os perigos associados. As crianças não podem brincar com o aparelho. As crianças não podem limpar nem fazer a manutenção de utilizador ao aparelho, a não ser que estejam a ser supervisionadas.
- Antes de qualquer utilização, efetue uma inspeção visual e certifique-se de que o aparelho, em particular o cabo de rede e a ficha, não apresentam danos. Certifique-se de que o corpo em vidro da barra de aquecimento não apresenta ruturas ou fissuras.
- Antes da colocação em funcionamento, o aparelho tem de ser submerso em água, pelo menos, até à marca MIN. WATER LEVEL. O aparelho nunca pode ser operado fora da água.
- Depois de separado da rede, o aparelho tem de permanecer, no mínimo, durante 30 minutos na água para arrefecer.
- Nunca pouse um aparelho quente sobre superfícies sensíveis ao calor!
- Quaisquer reparações só podem ser realizadas pelo serviço de assistência técnica da EHEIM.
- O cabo de rede deste aparelho não pode ser substituído. Em caso de danificação do cabo, o aparelho deve ser considerado sucata.
- Execute apenas os trabalhos descritos no presente manual.
- Nunca efetue alterações técnicas no aparelho.
- Utilize exclusivamente peças de substituição e acessórios originais para o aparelho.



- Recomendamos que todos os aparelhos elétricos de aquários sejam protegidos através de um dispositivo diferencial residual com uma corrente diferencial residual nominal de, no máximo, 30 mA.
- Desligue sempre todos os aparelhos no aquário da rede elétrica quando não estão a ser utilizados, antes de montar ou desmontar componentes e antes de quaisquer trabalhos de manutenção e limpeza.
- Proteja a tomada e a ficha de rede contra humidade e água. Deixe obrigatoriamente o cabo de rede um pouco solto, formando uma curva de gotejamento.
Isto evita que os pingos de água, que se encontram eventualmente no cabo, possam escorrer e entrar na tomada, causando assim um curto-circuito.
- Os dados elétricos do aparelho têm de estar em conformidade com os dados da rede elétrica. Estes dados podem ser consultados na placa de características, na embalagem ou no presente manual.



- Perigo de queimaduras! O aparelho fica muito quente durante e diretamente após o seu funcionamento. Nunca entrar em contacto com peças quentes ou com a zona de aquecimento!

Colocação em funcionamento

Montar o aquecedor (A)

1. Remova a proteção de transporte (5).
2. Coloque as ventosas (2) no suporte das ventosas (1).
3. Coloque o suporte das ventosas no aquecedor (não na zona de aquecimento (4) nem na luz de controlo (3)).
4. Fixe o aparelho abaixo da superfície de água, na parede interior do seu aquário (C). Tenha em atenção o nível mínimo de água e a profundidade máxima de imersão.

i

- ▶ Para um aquecimento uniforme da água, o aquecedor tem de ser bem circulado por água. Por isso, posicione o aquecedor numa zona com uma forte circulação.
- ▶ Monte o aquecedor apenas em posição vertical.

Operação

Ligar/desligar o aquecedor

1. Ligue a ficha de rede à tomada de rede. A luz de controlo (3) acende-se.
2. Para uma desativação, desligue a ficha de rede da tomada de rede.

Ajustar a temperatura

1. Rode primeiro o anel de ajuste (6) totalmente para trás até ao batente (20 °C ou 68 °F).
2. Ajuste a temperatura pretendida, rodando o anel de ajuste. Durante o aquecimento, a luz de controlo (3) acende-se a vermelho. Ao atingir a temperatura ajustada, a luz de controlo acende-se a verde.

i

- ▶ Controle a temperatura da água em intervalos regulares.

Antes de retirar o aquecedor



AVISO! Queimaduras e perigo de incêndio devido a superfícies quentes.

- ▶ Deixe arrefecer o aparelho durante, no mínimo, 30 minutos na água antes de o retirar.

No caso de ter retirado acidentalmente o aquecedor durante o funcionamento:

- ▶ Nunca volte a mergulhar o aquecedor na água.
- ▶ Nunca toque em superfícies quentes.
- ▶ Desligue a ficha de rede e deixe arrefecer o aquecedor sobre uma superfície insensível ao calor durante, no mínimo, 1 hora.

Disjuntor térmico

O aquecedor está equipado com um disjuntor térmico para proteção contra um sobreaquecimento e um conseqüente perigo de incêndio. O aquecedor desliga-se no caso de um funcionamento acidental fora da água ou no caso de um nível de água demasiado baixo. Após o arrefecimento, o aquecedor volta a ligar-se automaticamente.

Manutenção



CUIDADO! Danos materiais.

- ▶ Para fins de limpeza, nunca utilize objetos duros ou agentes de limpeza agressivos.
- ▶ O aparelho não é apropriado para lavagem na máquina de lavar louça! Não lave o aparelho na máquina de lavar louça.

Limpeza

1. Desligue o aquecedor da rede elétrica.
2. Deixe o aparelho arrefecer na água durante, no mínimo, 30 minutos.
3. Retire o aparelho do aquário.
4. Limpe o aquecedor sob água corrente.

Colocação fora de funcionamento e eliminação

Eliminação



Na eliminação do aparelho, respeite as respetivas disposições legais aplicáveis.

Informações sobre a eliminação de equipamentos elétricos e eletrónicos na Comunidade Europeia: No território da Comunidade Europeia, a eliminação de equipamentos elétricos é controlada através de regulamentos nacionais, que se baseiam no Diretiva da União Europeia 2012/19/UE relativamente a resíduos de equipamentos elétricos e eletrónicos (REEE). Consequentemente, o aparelho não pode ser recolhido como resíduos domésticos ou urbanos. O aparelho pode ser entregue gratuitamente em centros de recolha ou de reciclagem municipais. A embalagem do produto é reciclável. Elimine a mesma de forma ecológica num ponto de reciclagem.

Peças de substituição

4 unidades de ventosas n.º de artigo **7271100**, suporte de ventosas com 2 ventosas n.º de artigo **7443900**

Garantia: 3 anos

Não se aplica nas seguintes situações: vidros danificados, manuseamento incorreto e abertura do aparelho.

Gebruiksaanwijzing (vertaling)

Aquarium-regelverwarming thermocontrol® 25 – 400

Algemene instructies voor gebruikers

Informatie over het gebruik van de handleiding



- ▶ Voordat u het apparaat voor de eerste keer in gebruik neemt, moet u de bedieningshandleiding helemaal gelezen en begrepen hebben.
- ▶ Beschouw de bedieningshandleiding als een onderdeel van het product en bewaar de bedieningshandleiding zorgvuldig op een goed bereikbare plek.
- ▶ Voeg deze bedieningshandleiding bij als het apparaat aan een derde wordt overgedragen.

Betekenis van de symbolen

De volgende symbolen worden op het apparaat gebruikt.



Het apparaat mag alleen in binnenruimtes worden geplaatst voor gebruik voor aquariumdoeleinden.



Het apparaat heeft beschermingsklasse II.

IP68

Dit symbool maakt erop attent dat het apparaat beschermd is tegen permanente onderdompeling.



Het apparaat is toegelaten volgens de toepasselijke nationale voorschriften en richtlijnen en voldoet aan de EU-normen.

De volgende symbolen en signaalwoorden worden in deze bedieningshandleiding gebruikt.



GEVAAR!

Gevaar door een algemene gevaarbron met mogelijk ernstig lichamelijk letsel of de dood als gevolg.



GEVAAR!

Gevaar van elektrische schokken met mogelijke ernstige verwondingen of overlijden als gevolg.



WAARSCHUWING!

Waarschuwing voor mogelijke verwondingen of een gezondheidsrisico.



WAARSCHUWING!

Waarschuwing voor hete oppervlakken met mogelijke brandwonden als gevolg.



VOORZICHTIG!

Waarschuwing voor een risico op materiële schade.



Aanwijzing met nuttige informatie en tips.

Weergaveconventie:



Verwijzing naar een afbeelding, hier een verwijzing naar afbeelding A.



Er wordt u gevraagd een handeling uit te voeren.

Toepassingsgebied

De EHEIM thermocontrol® is een regelbare verwarming aquaria. Het temperatuurbereik bedraagt 20 – 32 °C ±0,5 °C resp. 68 – 90 °F ±1,0 °F.

Het apparaat en alle meegeleverde onderdelen zijn bestemd voor gebruik door particulieren en mogen uitsluitend worden gebruikt voor aquariumtoepassingen, in binnenruimtes en met inachtneming van de technische gegevens.

Het apparaat mag niet worden gebruikt voor commerciële of industriële doeleinden.

Veiligheid

Dit apparaat kan gevaren opleveren voor personen en zaken als het apparaat niet naar behoren of niet volgens bestemming wordt gebruikt of als de veiligheidsaanwijzingen niet worden opgevolgd.

Voor uw veiligheid



- Houd de verpakking van het apparaat en kleine onderdelen buiten het bereik van kinderen of personen die zich te weinig bewust zijn van hun handelingen, aangezien dit gevaarlijk kan zijn (verstikkingsgevaar!). Van dieren verwijderd houden.
- Dit apparaat is niet bedoeld voor gebruik door mensen (inclusief kinderen) met verminderde fysieke, sensorische of mentale vermogens of een gebrek aan ervaring en kennis, tenzij deze onder toezicht staan of instructies krijgen over het gebruik van het apparaat door een persoon die verantwoordelijk is voor hun veiligheid. Kinderen moeten onder toezicht staan om ervoor te zorgen dat ze niet met het apparaat spelen.
- Alleen voor Europese markten:
Dit apparaat kan worden gebruikt door kinderen vanaf 3 jaar en door personen met verminderde lichamelijke, zintuiglijke of geestelijke vermogens of gebrek aan ervaring en/of kennis als ze onder toezicht staan van een persoon die verantwoordelijk is voor hun veiligheid of ze van deze persoon instructies hebben gekregen over hoe het apparaat op een veilige manier moet worden gebruikt en begrijpen wat de mogelijke gevaren zijn. Kinderen mogen niet met het apparaat spelen. Reiniging en gebruikersonderhoud mogen niet door kinderen uitgevoerd worden, tenzij zij daarbij onder toezicht staan.
- Voer voorafgaand aan gebruik een visuele controle uit om zeker te stellen dat het apparaat, met name het netsnoer en de stekker, niet beschadigd is. Verzekert u ervan dat het glazen lichaam van de verwarmingsstaaf geen breuken of scheurtjes vertoont.
- Het apparaat moet voor inbedrijfsstelling minimaal tot aan de markering MIN. WATER LEVEL onder water worden gedompeld. Het apparaat mag nooit buiten het water worden gebruikt.
- Na de scheiding van het net moet het apparaat voor de afkoeling minimaal 30 minuten in het water blijven.
- Een heet apparaat mag nooit op hittegevoelige plekken worden gelegd.
- Reparaties mogen alleen maar worden uitgevoerd door een servicepunt van EHEIM.
- Het netsnoer van dit apparaat kan niet worden vervangen. Dank het apparaat af als de kabel beschadigd is.
- Voer alleen de werkzaamheden uit die in deze handleiding zijn beschreven.
- Voer nooit technische wijzigingen aan het apparaat uit.
- Gebruik alleen maar originele reserveonderdelen en toebehoren voor het apparaat.



- Wij adviseren u alle elektrische aquariumapparaten via een aardlekschakelaar met een nominale foutstroom van maximaal 30 mA te beveiligen.
- Scheid principieel alle apparaten in het aquarium van het stroomnet, wanneer deze niet in gebruik zijn, voordat u onderdelen monteert of demonteert en vóór alle reinigings- en onderhoudswerkzaamheden.
- Bescherm het stopcontact en de stroomnet-stekker tegen vocht en nattigheid. Maak in ieder geval een druppellus met het netsnoer.
Deze voorkomt dat evt. langs de kabel lopend water bij het stopcontact terechtkomt en kortsluiting veroorzaakt.
- De elektrische gegevens van het apparaat moeten overeenkomen met de gegevens van het stroomnet. U vindt die gegevens op het typeplaatje, de verpakking of in deze handleiding.



- Verbrandingsgevaar! Het apparaat is tijdens en na het gebruik zeer heet. Raak nooit hete onderdelen of de verwarmingszone aan!

Ingebruikname

Verwarming monteren (A)

1. Verwijder de transportborging (5).
2. Steek de zuignap (2) op de houder (1).
3. Steek de zuignaphouder op de verwarming (niet over de verwarmingszone (4) en het controlelampje (3)).
4. Bevestig het apparaat onder de waterspiegel aan de de binnenwand van uw aquarium (C). Let op het minimale waterpeil en de maximale dompediepte.

i

- ▶ Voor een gelijkmatige waterverwarming moet het water goed om de verwarmers heen kunnen stromen. Plaats de verwarmers daarom in een gedeelte met sterke stroming.
- ▶ Monteer de verwarmers uitsluitend in een verticale positie.

Bediening

Verwarmer in-/uitschakelen

1. Steek de stekker in het stopcontact. De controlelamp (3) brandt.
2. Trek de stekker uit het stopcontact om uit te schakelen.

Temperatuur instellen

1. Draai eerst de instelling (6) helemaal terug tot aan de aanslag (20 °C resp. 68 °F).
2. Stel de gewenste temperatuur in door aan de instelling te draaien. Tijdens het opwarmen brandt de controlelamp (3) rood. Bij het bereiken van de ingestelde temperatuur brandt de controlelamp groen.

i

- ▶ Controleer de watertemperatuur met regelmatige tussenpozen.

Voordat u de verwarmers verwijdert



WAARSCHUWING! Verbrandingen en brandgevaar door hete oppervlakken.

- ▶ Laat het apparaat minimaal 30 minuten in het water afkoelen, voordat u het verwijdert.

Mocht u de verwarmers per ongeluk tijdens het bedrijf hebben verwijderd.

- ▶ Dompel de verwarming in geen geval terug in het water.
- ▶ Raak in geen geval de hete oppervlakken aan.
- ▶ Trek de stekker uit het stopcontact en laat de verwarmers op een hitte-ongevoelige ondergrond minimaal 1 uur afkoelen.

Thermische veiligheidsschakelaar

Als bescherming tegen oververhitting en het daarmee gepaard gaande brandgevaar is de verwarmers voorzien van een thermische veiligheidsschakelaar. De verwarming wordt uitgeschakeld bij een te laag waterpeil of wanneer hij per ongeluk buiten het aquarium ingeschakeld is. Na de afkoeling schakelt de verwarmers zich automatisch weer in.

Onderhoud



VOORZICHTIG! Risico op materiële schade.

- ▶ Gebruik voor de reiniging geen harde voorwerpen of agressieve reinigingsmiddelen.
- ▶ Het apparaat is niet geschikt voor reiniging in een vaatwasser! Reinig het apparaat dus nooit in de vaatwasser.

Reinigen

1. Scheid de verwarmers van het stroomnet/
2. Laat het apparaat minimaal 30 minuten in het water afkoelen.
3. Haal het apparaat uit het aquarium.
4. Reinig de verwarmers onder stromend water.

Afdanking, als afval afvoeren en verwerken

Afdanken en afvoeren/verwerken



Het apparaat moet aan het einde van de levensduur volgens de toepasselijke wettelijke voorschriften worden afgevoerd en verwerkt. Informatie over het verwijderen van elektrische en elektronische apparaten in de Europese Gemeenschap: Binnen de Europese Gemeenschap wordt de verwijdering van afgedankte elektrische apparaten gespecificeerd door nationale voorschriften op basis van de EU-richtlijn 2012/19 / EU voor oude elektronische apparaten (WEEE). Volgens deze richtlijn mag het apparaat niet meer als gewoon huishoudelijk afval worden afgevoerd. Het apparaat kan bij een inzamelpunt voor recycling van elektrische en elektronische apparaten worden ingeleverd. De verpakking van het product bestaat uit materialen die gerecycled kunnen worden. Verwijder deze op milieuvriendelijke wijze en lever ze in voor recycling.

Reserveonderdelen

4 Stuks zuignappen art.nr. **7271100**, zuignaphouder incl. 2 zuignappen art.nr. **7443900**

Garantie: 3 jaar

Niet op glasschade, onoordeelkundige handelingen en opening van het apparaat.

Betjeningsvejledning (oversættelse) Akvarium-reguleringsvarmer thermocontrol® 25 – 400

Generelle brugeranvisninger

Informationer til brug af driftsvejledningen



- ▶ Før produktet bruges første gang, skal betjeningsvejledningen være læst og forstået fuldstændigt.
- ▶ Betragt betjeningsvejledningen som en del af produktet, og opbevar den, så den er nem at finde igen.
- ▶ Lad betjeningsvejledningen følge med produktet, hvis det gives videre til andre.

Symbolforklaring

Følgende symboler anvendes på produktet.



Produktet må kun bruges indendørs til akvarieanvendelser.



Apparatet har beskyttelsesklasse II.

IP68

Symbolet gør opmærksom på, at apparatet er beskyttet mod vedvarende nedsænkning.



Produktet er godkendt i henhold til de gældende nationale forskrifter og direktiver og svarer til EU-standarderne.

Følgende symboler og signalord anvendes i denne betjeningsvejledning.



FARE!

Fare for strømstød med mulige alvorlige kvæstelser af kroppen eller med døden som følge.



FARE!

Fare på grund af strømstød med mulige personskader eller dødelige kvæstelser til følge.



ADVARSEL!

Advarsel mod en mulig personskade eller en sundhedsfarlig risiko.



ADVARSEL!

Advarsel mod varme overflader med mulige forbrændinger som følge.



FORSIGTIG!

Info om fare for materielle skader.



Henvisning til nyttige informationer og tips.

Visningssymboler:



Henvisning til en figur, her henvisning til figur A.



Du opfordres til at udføre en handling.

Anvendelsesområde

EHEIM thermocontrol® er en reguleringsopvarmer til akvarier. Temperaturområdet er 20 – 32 °C ±0,5 °C eller 68 – 90 °F ±1,0 °F.

Produktet og alle medfølgende dele er beregnet til privat anvendelse og må udelukkende anvendes til akvaristiske formål i indendørs rum ved samtidig overholdelse af de tekniske data.

Produktet må ikke anvendes til erhvervsmæssige eller industrielle formål.

Sikkerhed

Dette produkt kan forårsage risici for personer samt for materielle værdier, hvis produktet anvendes forkert eller ikke til det tiltænkte anvendelsesområde, eller hvis sikkerhedsanvisningerne ikke overholdes.

For din sikkerhed



- Produktets emballage og små dele må ikke komme i hænderne på børn eller personer, som ikke er bevidste om deres handlinger, da der kan opstå farer i forbindelse med dette (fare for kvælning!). Skal holdes på afstand af dyr.
- Dette produkt er ikke beregnet til brug for personer (inklusive børn) med reducerede fysiske, sensoriske eller psykiske evner, eller personer som har mangel på erfaringer og viden, medmindre de er under opsyn eller får anvisninger i brug af produktet af en person, som er ansvarlig for sikkerheden. Hold øje med børn, så det sikres, at de ikke leger med produktet.
- Kun til europæiske markeder:
Dette produkt kan anvendes af børn fra 3 år samt af personer med reducerede fysiske, sensoriske eller mentale evner eller mangel på erfaring og/eller viden, hvis de er under opsyn eller oplært i sikker brug af produktet samt i de farer, der kan opstå i forbindelse med det. Børn må ikke lege med produktet. Rengøring og brugervedligeholdelse må ikke udføres af børn, medmindre de er under opsyn.
- Udfør en visuel kontrol før brug for at sikre, at produktet, især strømledningen og stikket, er ubeskadigede. Kontrollér, at varmestavens glaslegeme ikke har brud eller ridser.
- Produktet skal mindst lægges ned i vandet til markeringen MIN. WATER LEVEL. Produktet må aldrig anvendes uden for vandet.
- Efter afbrydelse fra nettet skal produktet blive nede i vandet i mindst 30 minutter til afkøling.
- Varme apparater må aldrig lægges på varmfølsomme overflader!
- Reparationer må udelukkende udføres af en EHEIM-serviceafdeling.
- Dette produkts strømledning kan ikke udskiftes. Ved skader på ledningen skal produktet skrottes.
- Udfør kun arbejde, som er beskrevet i denne vejledning.
- Foretag aldrig tekniske ændringer på produktet.
- Brug kun originale reservedele og tilbehør til produktet.



- Vi anbefaler, at alle elektriske akvarieprodukter sikres med en fejlstrømsanordning med en dimensioneret fejlstrøm på maksimalt 30 mA.
- Afbryd principielt alle apparater i akvariet fra lysnettet, hvis de ikke anvendes, før dele monteres eller afmonteres, og før alle former for rengøring og vedligeholdelse.
- Beskyt stikkontakten og strømstikket mod fugt og væde. Læg altid strømledningen i form af en drypsløjfe.
Denne forhindrer, at vand, der eventuelt løber langs ledningen, kan trænge ind i stikkontakten og derved forårsage en kortslutning.
- Produktets elektriske data skal stemme overens med strømnettets data. Disse data kan findes på emballagens typeskilt eller i vejledningen.

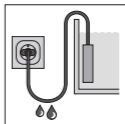

- Forbrændingsfare! Produktet er meget varmt under og lige efter brug. Rør aldrig ved varme dele eller varmezonen!

Opstart

Montering af varmeelementet (A)

1. Fjern transportsikringen (5).
2. Sæt sugenheden (2) på sugeholderen (1).
3. Sæt sugeholderen på varmeelementet (ikke i området for varmezonen (4) og kontrollampen (3)).
4. Fastgør produktet på indersiden af akvariet under vandspejlet (C). Vær opmærksom på minimum-vandstanden og den maksimale nedsænkingsdybde.



- ▶ For at opnå ensartet opvarmning af vandet skal varmelegemet skylles godt på alle sider. Anbring derfor varmelegemet i et område med kraftig strømning.
- ▶ Monter kun varmelegemet i lodret position.

Betjening

Tænd/sluk for varmelegemet

1. Sæt strømstikket i stikkontakten. Kontrollampen ③ lyser.
2. Tag stikket ud af stikkontakten for at slukke.

Indstilling af temperatur

1. Drej først indstillingsringen ⑥ helt tilbage til stop (20 °C eller 68 °F).
2. Indstil den ønskede temperatur ved at dreje indstillingsringen. Under opvarmningen lyser kontrollampen ③ rødt. Når den indstillede temperatur er nået, lyser kontrollampen grønt.



- ▶ Kontrollér vandtemperaturen med regelmæssige intervaller.

Før du tager varmelegemet ud



ADVARSEL! Forbrændinger og brandfare på grund af varme overflader.

- ▶ Lad produktet afkøle mindst 30 minutter i vandet, før du tager varmelegemet ud.

Hvis du har taget varmelegemet ud under drift ved en fejltagelse:

- ▶ Læg under ingen omstændigheder varmelegemet ned i vandet igen.
- ▶ Rør ikke ved de varme overflader.
- ▶ Tag strømstikket ud, og lad varmelegemet afkøle mindst 1 time på et underlag, der kan tåle varme.

Termorelæ

Som beskyttelse mod overophedning og den dermed forbundne brandfare er varmelegemet udstyret med et termorelæ. Varmelegemet slukkes ved drift uden for vandet ved en fejl, eller hvis vandstanden er for lav. Efter afkøling tændes varmelegemet automatisk igen.

Vedligeholdelse



FORSIGTIG! Materielle skader.

- ▶ Anvend ikke hårde genstande eller stærke rengøringsmidler til rengøring.
- ▶ Produktet kan ikke tåle vask i opvaskemaskine! Rengør ikke produktet i opvaskemaskinen.

Rengøring

1. Afbryd varmelegemet fra strømmettet.
2. Lad produktet afkøle mindst 30 minutter i vandet.
3. Tag produktet op af akvariet.
4. Rengør varmelegemet under rindende vand.

Tage ud af brug og bortskaffelse

Bortskaffelse



Overhold de gældende forskrifter i loven vedrørende bortskaffelse af apparatet.

Informationer om bortskaffelse af elektriske og elektroniske apparater i den Europæiske Union: Inden for den Europæiske Union er bortskaffelse af elektriske apparater reguleret af nationale regler, som er baseret på EU-direktivet 2012/19/EU om affald fra elektronisk udstyr (WEEE). Ifølge dette direktiv må produktet ikke længere bortskaffes med det kommunale affald eller husholdningsaffaldet. Produktet kan afleveres gratis på kommunale indsamlingssteder eller genbrugspladser. Produktemballagen består af materialer, som kan genbruges. Bortskaf produktemballagen miljøvenligt og aflever den til genbrug.

Reservedele

4 styk sugenheder art.-nr. **7271100**, sugeholder inkl. 2 sugenheder art.-nr. **7443900**

Garanti: 3 år

Ikke ved glasskader, ukorrekt behandling og åbning af produktet.

Bruksanvisning (översättning)

Reglerbar akvarievärmare thermocontrol® 25 – 400

Allmänna anvisningar

Information om användning av bruksanvisningen



- ▶ Innan du använder apparaten för första gången måste du ha läst igenom och förstått bruksanvisningen.
- ▶ Betrakta bruksanvisningen som del av produkten och förvara den på en säker och tillgänglig plats.
- ▶ Se till att denna bruksanvisning medföljer om apparaten överlämnas till tredje part.

Förklaring av symbolerna

Följande symboler finns på apparaten.



Apparaten får endast användas inomhus till akvarier.



Apparaten har skyddsklass II.

IP68

Symbolen indikerar att apparaten är skyddad mot permanent nedsänkning.



Apparaten har godkänts enligt gällande nationella föreskrifter och direktiv, och uppfyller gällande EU-standarder.

Följande symboler och signalord används i denna bruksanvisning.



FARA!

Fara från en allmän riskkälla som kan leda till allvariga personskador eller dödsfall.



FARA!

Risk för elektrisk stöt som kan leda till allvariga personskador eller dödsfall.



VARNING!

Varning för möjliga personskador eller hälsorisker.



VARNING!

Varning för heta ytor med risk för brännskador.



FÖRSIKTIG!

Anvisning för risk för saksador.



Anvisning med användbar information och tips.

Andra symboler:



Referens till en bild, i detta fall till bild A



Du uppmanas att agera.

Användningsområde

EHEIM thermocontrol® är en reglerbar värmare för akvarier. Dess temperaturområde är 20–32 °C ±0,5 °C resp. 68–90 °F ±1,0 °F.

Apparaten och alla delar som ingår i leveransen är avsedda för användning i hemmiljö och får endast användas i akvarier inomhus och med beaktande av de tekniska specifikationerna.

Apparaten får inte användas för kommersiella eller industriella ändamål.

Säkerhet

Apparaten kan ge upphov till risker för människor och sakvärden om den används felaktigt eller i strid med användningsändamålet, eller om säkerhetsföreskrifterna inte följs.

För din säkerhet



- Se till att apparatens förpackning och smådelar hålls utom räckhåll för barn och personer som inte är medvetna om sitt agerande. Förpackningen och smådelarna kan utgöra en fara (risk för kvävning). Förvaras utom räckhåll för djur.
- Denna apparat får inte användas av person (inkl. barn) nedsatt fysisk, sensorisk eller mental förmåga eller brist på erfarenhet och kunskap, såvida de inte hålls under uppsikt eller en person som är ansvarig för deras säkerhet instruerar dem i hur de använder apparaten säkert samt om de risker som kan uppstå. Barn måste övervakas för att säkerställa att de inte leker med apparaten.
- Endast för europeiska marknader:
Denna apparat kan användas av barn som är 3 år eller äldre samt av personer med nedsatt fysisk, sensorisk eller mental förmåga eller brist på erfarenhet och kunskap förutsatt att de hålls under uppsikt eller instrueras i hur de använder apparaten säkert samt de risker som kan uppstå. Barn får inte leka med apparaten. Barn får inte genomföra rengöring eller användarunderhåll såvida de inte övervakas.
- Utför en okulärbesiktning före användning för att kontrollera att apparaten, särskilt nätkabeln och stickkontakten, är intakta. Övertyga dig om att glaskroppen i värmestaven inte har brutits sönder eller uppvisar sprickor.
- Innan apparaten tas i drift måste den ha sänkts ned i vattnet till minst markeringen MIN. WATER LEVEL. Apparaten får aldrig användas utanför vattnet.
- Efter att apparaten har kopplats loss från elnätet ska den ligga kvar i vattnet i minst 30 minuter så att den kan svalna.
- Om apparaten är het får den inte läggas på värmekänsliga ytor!
- Reparationer får utföras enbart av ett EHEIM servicecenter.
- Elkabeln till denna apparat kan inte bytas ut. Om kabeln har skadats måste apparaten skrotas.
- Utför endast sådana arbeten som beskrivs i denna bruksanvisning.
- Utför aldrig några tekniska ändringar på apparaten.
- Använd endast originalreservdelar och -tillbehör för apparaten.



- Vi rekommenderar att alla elektriska apparater till akvariet ansluts till en jordfelsbrytare vars dimensionerade felström uppgår till max. 30 mA.
- Koppla alltid loss samtliga apparater i akvariet från elnätet om de inte används, innan delar monteras in eller demonteras samt inför alla rengörings- och underhållsarbeten.
- Skydda stickuttaget och stickkontakten mot fukt och väta. Skapa tvunget en droppslinga med nätkabeln.
Denna ska förhindra att ev. vatten som löper längs med kabeln rinner in i stickuttaget och orsakar kortslutning.
- Apparatsens elektriska data måste stämma överens med elnätets data. Dessa anges på typskylten på apparaten, på förpackningen eller i denna bruksanvisning.



- Risk för brännskador! Under och direkt efter drift är apparaten mycket het. Rör aldrig vid heta delar eller värmestaven!

Idrifttagning

Montera värmaren (A)

1. Tag bort transportsäkringen (5).
2. Sätt på sugkopparna (2) på kophållaren (1).
3. Sätt kophållaren på värmaren (inte vid uppvärmningszonen (4) eller kontrollampen (3)).
4. Fäst apparaten under vattenytan mot akvariets innervägg (C). Iaktta både den minimala vattenhöjden och det maximala sänkdjupet.



- ▶ För en jämn uppvärmning av vattnet måste detta strömma rejält runt värmaren. Placera därför värmaren på ett ställe med kraftig strömning.
- ▶ Värmaren får endast monteras lodrät.

Användning

Koppla värmaren på/av

1. Sätt in stickkontakten i vägguttaget. Kontrolllampan ③ lyser.
2. Dra ut stickkontakten ur vägguttaget för att stänga av.

Ställ in temperaturen

1. Vrid först tillbaka inställningsringen ⑥ helt till anslag (20 °C resp. 68 °F).
2. Ställ in önskad temperatur genom att vrida på inställningsringen. Under uppvärmningen lyser kontrolllampan ③ rött. När den inställda temperaturen uppnåtts lyser kontrolllampan grönt.



- ▶ Kontrollera vattentemperaturen med jämna mellanrum.

Innan du avlägsnar värmaren



WARNING! Risk för brännsår och brand genom heta ytor.

- ▶ Låt apparaten svalna i vattnet i minst 30 minuter innan du tar ut den.

Om du av misstag ändå har tagit ut värmaren medan den är tillkopplad:

- ▶ Sänk värmaren under inga omständigheter i vattnet igen.
- ▶ Vidrör inte värmarens varma delar.
- ▶ Dra ut stickkontakten och låt värmaren svalna i minst 1 timme på ett värmebeständigt underlag.

Värmskyddskoppling

Till skydd mot överhettning och därav följande brandrisk är värmaren försedd med en värmskyddskoppling. Värmaren stängs av om den av misstag är tillkopplad utanför vattnet eller om vattennivån är för låg. När apparaten har svalnat kopplas den automatiskt på igen.

Underhåll



FÖRSIKTIGHET! Risk för sakskada.

- ▶ För rengöring bör inga hårda föremål eller aggressiva rengöringsmedel användas.
- ▶ Apparaten är inte diskmaskinbeständig! Diska inte apparaten i maskin.

Rengöring

1. Koppla lös värmaren från elnätet.
2. Låt apparaten svalna i vattnet i minst 30 minuter.
3. Ta upp apparaten ur akvariet.
4. Rengör värmaren under rinnande vatten.

Ta apparaten ur drift samt avfallshantera apparaten

Avfallshantera apparaten



Beakta gällande lagstadgade föreskrifter när apparaten ska avfallshanteras.

Information om avfallshantering av elektrisk och elektronisk utrustning i den europeiska gemenskapen: Inom den europeiska gemenskapen föreskrivs avfallshantering av elektriskt drivna utrustningar med nationella regleringar som baseras på EU-direktivet om avfall som utgörs av eller innehåller elektrisk och elektronisk utrustning (WEEE). Enligt detta direktiv får utrustningen inte kastas bland hushållssoporna. Utrustningen ska lämnas in till en kommunal återvinningsstation utan kostnad. Produktförpackningen består av återvinningsbara material. Avfallshantera dem på ett miljövänligt sätt och lämna in dem för materialåtervinning.

Reservdelar

4 st. sugkoppar.nr 7271100, kophållare inkl. 2 sugkoppar art.nr 7443900

Garanti: 3 år

Gäller ej glasskador, vid felaktig hantering eller om apparaten öppnas.

Bruksanvisning (oversettelse)

Regulerbart varmeelement for akvarium thermocontrol® 25 – 400

Generelle instruksjoner for brukeren

Informasjon om bruken av bruksanvisningen



- ▶ Før du tar i bruk apparatet for første gang, er det viktig at du har lest og forstått hele bruksanvisningen.
- ▶ Bruksanvisningen er en del av produktet, det er derfor viktig at du tar vare på den og oppbevarer den lett tilgjengelig.
- ▶ La bruksanvisningen følge produktet om du overlater det til tredjepersoner.

Forklaring av symbolene

Følgende symboler brukes på apparatet:



Apparatet skal kun brukes til akvaristiske bruksområder innendørs.



Apparatet har risikoklasse II.

IP68

Symbolet gjør oppmerksom på at apparatet er beskyttet mot permanent nedsenking i vann.



Apparatet er godkjent i samsvar med gjeldende nasjonale forskrifter og retningslinjer og oppfyller kravene i EU-standardene.

Følgende symboler og signalord brukes i denne bruksanvisningen.



FARE!

Fare gjennom en allmenn farekilde med mulige alvorlige personskader eller i verste fall døden.



FARE!

Fare for elektrisk støt med mulige alvorlige personskader eller i verste fall døden.



ADVARSEL!

Advarsel om mulige personskader eller helsrerisiko.



ADVARSEL!

Advarsel om varme overflater med mulig forbrenning som følge.



FORSIKTIG!

Henvisning til risiko for materielle skader.



Merknad med nyttige opplysninger og tips.

Konvensjon for visning:



Henvisning til en figur, her henvisning til figur A.



Du oppfordres til å utføre en handling.

Bruksområde

EHEIM thermocontrol® er et regulerbart varmeelement for akvarier. Temperaturområdet er 20 – 32 °C ±0,5 °C hhv. 68 – 90 °F ±1,0 °F.

Apparatet og alle deler som er inkludert i leveransen er kun tenkt til privat bruk, og skal utelukkende brukes til akvaristiske formål, innendørs og i samsvar med de tekniske data.

Det er ikke tillatt å bruke apparatet til kommersielle eller industrielle formål.

Sikkerhet

Dette apparatet kan utgjøre farer for personer og eiendeler, hvis apparatet brukes ikke brukes tilsvarende tiltenkt bruk, eller hvis sikkerhetsmerknadene ikke følges.

Av hensyn til din sikkerhet



- Apparatets emballasje og små deler må ikke falle i hendene på barn eller personer som ikke er seg bevisst sine handlinger, ettersom det kan utgå risikoer fra den (fare for kvelning!). Skal holdes på avstand fra dyr.
- Dette apparatet er ikke beregnet på å brukes av personer (herunder også barn) med reduserte fysiske, sensoriske eller mentale evner, eller med manglende erfaring og kunnskaper, med mindre bruken skjer under tilsyn, eller dersom personene er blitt instruert i bruken av apparatet av en person som er ansvarlig for sikkerheten. Barn bør holdes under tilsyn, for å sikre at de ikke leker med apparatet.
- Kun for det europeiske markedet:
Dette apparatet kan brukes av barn over 3 år og av personer med reduserte fysiske, sensoriske eller mentale evner eller mangel på erfaring og/eller kunnskaper, forutsatt at de blir overvåket eller instruert i sikker bruk av apparatet, og forutsatt at de har forstått risikoene som er forbundet med det. Barn må ikke leke med apparatet. Rengjøring og bruk/vedlikehold får ikke gjennomføres av barn, unntatt hvis de er under oppsyn.
- Utfør en visuell kontroll før bruk, slik at du er sikker på at apparatet, særlig strømkabelen og støpslet, er uten skader. Forviss deg om at varmestavens glassdel ikke har brudd eller sprekker.
- Før apparatet tas i bruk, må det senkes under vann minst til markeringen MIN. WATER LEVEL. Apparatet må aldri brukes ute av vannet.
- Etter frakobling fra nettet, må apparatet forbli i minst 30 minutter i vannet.
- Et varmt apparat må aldri legges på overflater som er varmeømfintlige!
- Reparasjoner skal kun utføres av EHEIM service.
- Apparatets strømkabel kan ikke skiftes ut. Ved skader på kabelen må apparatet kasseres.
- Du må bare utføre arbeider som er beskrevet i denne bruksanvisningen.
- Ikke utfør tekniske endringer på apparatet.
- Bruk kun originale reservedeler og tilbehør.



- Vi anbefaler at alle elektriske apparater for akvarium sikres med en nominell feilstrøm på maksimalt 30 mA via en jordfeilbryter.
- Du må prinsipielt koble alle apparatene i akvariet fra strømmettet når de ikke er i bruk, før du monterer eller demonterer deler og før alle arbeider med rengjøring og vedlikehold.
- Stikkontakt og støpsel må ikke utsettes for fuktighet og væte. Det er tvingende nødvendig å danne en "dryppsløyfe" med strømkabelen. Dette hindrer at vann som ev. renner langs kabelen, kommer fram til stikkontakten og dermed forårsaker kortslutning.
- Apparatets tekniske data må stemme overens med strømmettets data. Du finner disse data på merkeplaten, emballasjen eller i denne bruksanvisningen.



- Fare for forbrenning! Apparatet er svært varmt under og rett etter bruk. Kom aldri i berøring med varme deler eller varmesonen!

Komme i gang

Montere varmeelementet (A)

1. Fjern transportsikringen (5).
2. Stikk sugerne (2) inn på sugerholderen (1).
3. Stikk sugerholderen inne på varmeelementet (ikke i området for varmesonen (4) og kontrollampen (3)).
4. Fest apparatet under vannoverflaten på innsiden av veggen i akvariet (C). Påse å holde min. vannstand og maks. nedsenkingsdybde.

i

- ▶ Varmeelementet må være godt omsluttet av vann for å gi jevn oppvarming av vannet. Plasser derfor varmeelementet i et område med sterk strømning.
- ▶ Varmeelementet skal kun monteres i loddrett stilling.

Betjening**Slå varmeelementet på/av**

1. Sett støpslet inn i stikkontakten. Kontrollampen ③ lyser.
2. Trekk støpslet ut av stikkontakten for å slå pumpen av.

Innstilling av temperaturen

1. Drei først reguleringsringen ⑥ helt tilbake til stopp (20 °C hhv. 68 °F).
2. Still inn ønsket temperatur ved å dreie på reguleringsringen. Under oppvarmingen lyser kontrollampen ③ rødt. Når innstilt temperatur er nådd, lyser kontrollampen grønt.

i

- ▶ Kontroller med jevne mellomrom vanntemperaturen.

Før du tar ut varmeelementet

ADVARSEL! Fare for forbrenninger og brann på grunn av varme overflater.

- ▶ La apparatet avkjøles i vannet i minst 30 minutter før du tar det ut.

Hvis du i vanvare har tatt varmeelementet opp av vannet under bruk:

- ▶ Du må ikke under noen omstendighet senke varmeelementet ned i vann igjen.
- ▶ I ta i noen varme overflater.
- ▶ Trekk ut støpslet og la varmeelementet avkjøles i minst 1 time på et underlag som ikke er varmeømfintlig.

Termo-vernebryter

Varmeelementet er utstyrt med termo-vernebryter for å beskytte mot overoppheting og brannfare som er forbundet med dette. Varmeelementet kobles ut, dersom det i vanvare brukes utenfor vannet eller ved for lav vannstand. Når det er blitt kaldt, kobles varmeelementet automatisk inn igjen.

Vedlikehold

FORSIKTIG! Materielle skader.

- ▶ Ikke bruk harde gjenstander eller aggressive rengjøringsmidler til rengjøringen.
- ▶ Apparatet er ikke egnet for rengjøring i oppvaskmaskin! Du må ikke rengjøre apparatet i oppvaskmaskin.

Rengjøring

1. Koble varmeelementet fra strømmettet.
2. La apparatet avkjøles i vannet i minst 30 minutter.
3. Ta apparatet ut av akvariet.
4. Rengjør varmeelementet under rennende vann.

Ta apparatet ut av drift og kassere det**Kassering**

Overhold gjeldende lovfestede forskrifter når du skal sende apparatet inn til avfallsbehandling.

Informasjon om avfallsbehandling av elektrisk og elektronisk utstyr i Det europeiske fellesskap: Innenfor Det europeiske fellesskap regulerer nasjonale forskrifter på grunnlag av EU-direktiv 2012/19/EC og utbrukt elektrisk og elektronisk utstyr (WEEE) hvordan elektrisk drevne apparater skal avfallsbehandles. I henhold til dette er det ikke lenger tillatt å kaste apparatet i kommunalt avfall eller husholdningsavfall. Apparatet kan returneres gratis ved kommunale avfallmottak. Produktemballasjen kan resirkuleres. Kast dem på miljøvennlig måte og tilbakefør dem til gjenbruksstasjonen.

Reservedeler

4 stk. sugere art.nr. **7271100**, Sugerholder inkl. 2 sugere art.nr. **7443900**

Garanti: 3 år

Garantien dekker ikke skader på glass, feil behandling, eller hvis apparatet åpnes.

Käyttöohje (käännös)

Akvaarion säätölämmitin thermocontrol® 25 – 400

Yleisiä käyttöohjeita

Tietoja Käyttöohjeen käyttöön



- ▶ Ennen kuin otat laitteen ensimmäisen kerran käyttöön, täytyy käyttöohje lukea ja ymmärtää täysin.
- ▶ Pidä käyttöohjetta tuotteen osana ja säilytä sitä hyvin ja saavutettavissa.
- ▶ Liitä tämä käyttöohje mukaan laitteen luovutuksessa kolmannelle osapuolelle.

Symboliselitys

Laitteella käytetään seuraavia symboleja.



Laitetta saa käyttää akvaariokäyttöön vain sisätiloissa.



Laite kuuluu suojausluokkaan II.

IP68

Symboli viittaa siihen, että laite on suojattu jatkuvalta upotukselta.



Laite on hyväksytty asianomaisten kansallisten määräysten ja direktiivien mukaan ja vastaa EU-normeja.

Tässä käyttöohjeessa käytetään seuraavia symboleja ja merkkisanoja.

**VAARA!**

Yleisestä vaaralähteestä aiheutuva vaara, joka voi johtaa vakavaan fyysiseen loukkaantumiseen tai kuolemaan

**VAARA!**

Sähköiskun vaara, jonka seurauksena on mahdollinen vakava kehon vamma tai kuolema.

**VAROITUS!**

Varoitus mahdollisesta kehon vammasta tai terveydellisestä riskistä.

**VAROITUS!**

Varoitus kuumista pinnoista, jotka voivat aiheuttaa palovammoja.

**VARO!**

Esinevahinkojen vaaraan liittyvä ohje.



Ohje hyödyllisten tietojen ja vinkkien kanssa.

Esityssoitus:

☞ **A** Viittaus kuvaan, tässä viittaus kuvaan A

▶ Sinua pyydetään toimimaan.

Käyttöalue

EHEIM thermocontrol® on akvaarioiden säätölämmitin. Lämpötila-alue on 20 – 32 °C ±0,5 °C tai 68 – 90 °F ±1,0 °F.

Laite ja kaikki toimituslaajuuteen sisältyvät osat on tarkoitettu käyttöön yksityisellä alueella ja sitä saa käyttää vain akvaariotarkoituksiin sisätiloissa ja teknisiä tietoja noudattamalla.

Laitetta ei saa käyttää kaupallisiin tai teollisiin tarkoituksiin.

Turvallisuus

Tästä laitteesta voi tulla vaaroja henkilöille ja esinearvoille, jos laitetta käytetään asiaankuulumattomasti, tai ei käyttötarkoitusta vastaten, tai jos turvallisuusohjeita ei huomioida.

Turvallisuuttasi varten



- Laitteen pakkaus ja pienet osat eivät saa päästä lasten tai ihmisten käsiin, jotka eivät ole tietoisia teoistaan, koska se voi aiheuttaa vaaran (tukehtumisvaara!). Pidä kaukana eläimistä.
- Tätä laitetta ei ole tarkoitettu sellaisten henkilöiden (mukaan lukien lapset) käyttöön, joiden fyysiset, sensoriset tai henkiset kyvyt ovat heikentyneet tai joilla ei ole kokemusta tai tietoa, ellei heitä valvota tai heitä ole opastettu käyttämään laitetta heidän turvallisuudestaan vastaavalta henkilöltä. Lapsia on valvottava, jotta he eivät leiki laitteella.
- Vain Euroopan markkinoille:
Tätä laitetta voivat käyttää vähintään 3 vuoden ikäiset lapset sekä henkilöt, joilla on vähentyneitä fyysisiä, aistimuksellisia tai henkisiä kykyjä tai puute kokemuksesta ja/tai tietämyksestä, jos heitä valvotaan tai on koulutettu laitteen turvallisen käyttöön, ja he ovat ymmärtäneet siitä koituvat vaarat. Lapset eivät saa leikkiä laitteen kanssa. Lapset eivät saa suorittaa puhdistusta eikä käyttäjän huoltoa, vaikka heitä valvottaisiinkin.
- Suorita ennen käyttöä silmämääräinen tarkistus varmistaaksesi, että laite, erityisesti verkkokaapeli ja pistoke, ovat vahingoittumattomia. Varmistu, että lämmityssauvan lasirunko ei osoita murtumia tai säröjä.
- Laite täytyy ennen käyttöönottoa upottaa vähintään merkinnän MIN. WATER LEVEL alapuolelle. Laitetta ei saa milloinkaan käyttää veden ulkopuolella.
- Verkosta erottamisen jälkeen laite täytyy jättää jäähtymään vedessä vähintään 30 minuutin ajaksi.
- Kuumaa laitetta ei saa koskaan laittaa lämpöherkille pinoille!
- Korjauksia saa suorittaa vain EHEIM-huoltopiste.
- Tämän laitteen verkkokaapelia ei voida vaihtaa. Kaapelin vaurioituessa laite on romutettava.
- Suorita vain töitä, jotka on kuvattu tässä käyttöohjeessa.
- Älä milloinkaan tee laitteeseen teknisiä muutoksia.
- Käytä vain laitteen alkuperäisvaraosia ja varusteita.



- Suosittelemme kaikkien akvaarion sähkölaitteiden suojaamista vuotovirtasuojalaitteella, jonka suurin mitoitusvuotovirta on enintään 30 mA.
- Ennen osien asentamista ja purkamista erota aina kaikki akvaarioissa olevat laitteet sähköverkosta, jos niitä ei käytetä, ja ennen kaikkia puhdistus- ja huoltotöitä.
- Suojaa pistorasia ja verkkopistoke kosteudelta ja märkyydeltä. Muista ehdottomasti tehdä tippasilmukka virtajohtoa käyttäen. Tämä estää mahdollisesti kaapelia pitkin juoksevan veden joutumisen pistorasiaan ja siten oikosulun aiheuttamisen.
- Laitteen sähkö tiedot täytyy täsmätä sähköverkon tietojen kanssa. Löydät nämä tiedot tyyppikilvestä, pakkauksesta tai tästä ohjeesta.

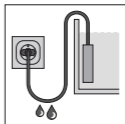

- Palamisvaara! Laite on erittäin kuuma käytön aikana ja välittömästi sen jälkeen. Älä milloinkaan kosketa kuumia osia tai lämmitysvyöhykettä!

Käyttöönotto

Lämmittimen asentaminen (A)

1. Poista kuljetusvarmistus (5).
2. Pistä imuri (2) imupitimelle (1).
3. Pistä imupidin lämmittimen päälle (ei lämmitysvyöhykkeen (4) eikä merkkivalon (3) alueelle).
4. Kiinnitä laite veden pinnan alapuolelle akvaariosi sisäseinälle (B). Huomioi veden vähimmäistaso ja suurin upotussyvyys.



- ▶ Jotta lämmitys olisi yhtenäistä, lämmittimen on oltava hyvin veden ympäröimä. Sijoita lämmitin siksi voimakkaan virtauksen alueelle.
- ▶ Asenna lämmitin vain pystysuoraan asentoon

Käyttö

Lämmittimen päälle-/poiskytkeminen

1. Laita verkkopistoke pistorasiaan. Merkkivalo ③ palaa.
2. Kytke pois päältä vetämällä verkkopistokkeen irti pistorasiasta.

Lämpötilan asettaminen

1. Käännä ensin asetusrenkas ⑥ täysin takaisin vasteeseen saakka (20 °C tai 68 °F).
2. Aseta haluttu lämpötila asetusrengasta kääntämällä. Lämmityksen aikana merkkivalo ③ palaa punaisena. Kun asetettu lämpötila on saavutettu, merkkivalo palaa vihreänä.



- ▶ Tarkista veden lämpötila säännöllisin välein.

Ennen kuin irrotat lämmittimen



VAROITUS! Polttamisia ja palovaara kuumista pinnoista.

- ▶ Anna laitteen jäähtyä vähintään 30 minuuttia vedessä ennen kuin otat sen pois.

Jos olet vahingossa poistanut lämmittimen käytön aikana:

- ▶ Älä missään tapauksessa upota lämmitintä takaisin veteen.
- ▶ Älä missään tapauksessa tartu kuumiin pintoihin.
- ▶ Vedä verkkopistoke irti ja anna lämmittimen jäähtyä kuumankestävällä pinnalla vähintään 1 tunnin ajan.

Lämpösuojakatkaisin

Suojana ylikuumentumiselta ja siihen liittyvältä palovaaralta lämmitin on varustettu lämpösuojakatkaisimella. Lämmitin kytkeytyy pois päältä vahingossa tapahtuvan käytön liiallisen veden tai veden liian alhaisen tason vuoksi. Jäähtymisen jälkeen lämmitin kytkeytyy automaattisesti jälleen päälle.

Huolto



VARO! Aineellinen vahinko

- ▶ Älä käytä puhdistukseen mitään kovia esineitä tai syövyttäviä puhdistusaineita.
- ▶ Laite ei ole astiapesukoneen kestävä! Älä puhdista laitetta astiapesukoneessa.

Puhdistaminen

1. Erotta lämmitin sähköverkosta.
2. Anna laitteen jäähtyä vähintään 30 minuuttia vedessä.
3. Ota laite pois akvaariosta.
4. Puhdista lämmitin virtaavassa vedessä.

Käytöstä poistaminen ja hävittäminen

Hävittäminen



Huomioi laitteen hävittämisen tapauksessa kulloisetkin lailliset määräykset.

Tietoa sähkö- ja elektroniikkalaitteiden hävittämisestä Euroopan yhteisön alueella: Euroopan yhteisön sisällä sähkökäyttöisten laitteiden hävittämistä säädellään kansallisilla säädöksillä, jotka perustuvat EU-direktiiviin 2012/19/EU käytetyistä elektroniikkalaitteista (WEEE). Sen mukaisesti laitetta ei enää saa hävittää kunnallisen tai kotitalousjätteen mukana. Laite otetaan ilmaiseksi vastaan kunnallisissa keräyspisteissä ja kierrätyskeskuksissa. Tuotepakkaus muodostuu kierrätyskelpoisista materiaaleista. Hävitä nämä ympäristöystävällisesti ja toimita nämä uudelleenkäyttöön.

Varaosat

4 kpl imuria tuotenro **7271100**, imurinpidin mukaan lukien 2 imuria tuotenro **7443900**

Takuu: 3 vuotta

Ei kata lasivahinkoja, epäasiallista käsittelyä eikä laitteen avaamista.

Kullanım kılavuzu (Türkçe çevirisi)

Ayarlanabilir akvaryum ısıtıcısı thermocontrol® 25 – 400

Genel kullanıcı uyarıları

Kullanım kılavuzunun kullanımına ilişkin bilgiler



- ▶ Cihazı ilk kez işleme almadan önce kullanım kılavuzunun tamamen okunup anlaşılması gereklidir.
- ▶ Kullanım kılavuzunu ürünün bir parçası olarak görün ve kolay ulaşılabilecek bir yerde muhafaza edin.
- ▶ Cihazı başkasına devrederken bu kullanım kılavuzunu beraberinde verin.

Sembol açıklaması

Cihazda aşağıdaki semboller kullanılır.



Cihaz sadece akvaryum kullanım alanları için iç kısımlarda kullanılabilir.



Cihaz, koruma sınıfı II'ye sahiptir.

IP68

Bu sembol, cihazın sürekli dalmaya karşı korumalı olduğunu gösterir.



Cihaz ilgili ulusal talimat ve yönetmelikler uyarınca uygun bulunmuştur ve AB standartlarına uygundur.

Bu kullanım kılavuzunda aşağıdaki semboller ve sinyal kelimeler kullanılır.



TEHLİKE!

Ağır yaralanma veya ölümlle sonuçlanabilecek genel bir tehlike kaynağı nedeniyle tehlike.



TEHLİKE!

Ağır yaralanma veya ölümlle sonuçlanabilecek elektrik çarpması nedeniyle tehlike.



UYARI!

Olası bir yaralanmaya veya sağlık riskine karşı uyarı.



UYARI!

Sonucunda yanıkların oluşabileceği sıcak yüzeylere karşı uyarı.



DİKKAT!

Maddi hasar tehlikesine karşı uyarı.



Faydalı bilgi ve ipuçları içeren açıklama.

Görünüm düzeni:



Bir resim yönlendirmesi, burada resim A'ya yönlendirme.



Bir işlem yapmanız talep ediliyor.

Uygulama alanı

EHEIM thermocontrol®, akvaryumlar için ayarlanabilir bir ısıtıcıdır. Sıcaklık aralığı 20 – 32 °C ±0,5 °C veya 68 – 90 °F ±1,0 °F arasındadır.

Cihaz ve teslimat kapsamına dahil olan tüm parçalar hususi alanda kullanım için belirlenmiş olup yalnızca akvaryum amaçlı, iç mekanlarda ve teknik verilere uygun olarak kullanılabilir.

Cihaz ticari veya endüstriyel amaçlarla kullanılmamalıdır.

Güvenlik

Cihazın usulüne aykırı kullanılması veya amacına uygun bir şekilde kullanılmaması durumunda ya da güvenlik uyarılarının dikkate alınmaması halinde cihaz kişiler ve cisimler için tehlike arz edebilir.

Güvenliğiniz için



- Cihaz ambalajını ve küçük parçaları çocukların veya uygulama bilincinde olmayan kişilerin erişimine sunmayın, bundan dolayı tehlikeler oluşabilir (boğulma tehlikesi). Hayvanlardan uzak tutun.
- Bu cihaz, güvenliğinden sorumlu bir kişi tarafından cihazın kullanımı ile ilgili gözetim altında değilse veya ondan talimat almıyorsa, bedensel, duyuşal veya zihinsel yetenekleri azalmış veya deneyim ve bilgi eksikliği olan kişilerin (çocuklar dahil) kullanımı için tasarlanmamıştır. Çocuklar, cihazla oynamadıklarından emin olmak için gözetim altında tutulmalıdır.
- Sadece Avrupa pazarları içindir:
Bu cihaz, gözetlenmeleri veya cihazın güvenli kullanımı konusunda bilgilendirilmiş ve bundan kaynaklanabilecek tehlikeleri anlamış olmaları durumunda 3 yaş üzerindeki çocuklar ve fiziksel, sensörük veya zihinsel becerileri ya da deneyim ve/veya bilgileri sınırlı olan kişiler tarafından kullanılabilir. Çocuklar cihaz ile oynamamalıdır. Temizlik ve kullanıcı bakımı, gözetim altında bulunmaları halinde çocuklar tarafından gerçekleştirilmemelidir.
- Kullanmaya başlamadan önce cihazın, özellikle elektrik kablosunun ve fişin hasarsız olduğundan emin olmak için bir gözle kontrol işlemi uygulayın. Isıtma çubuğunun cam gövdesinde kırık ya da çatlak olmadığından emin olun.
- Cihaz işleme alınmadan önce en az MIN. WATER LEVEL (MİN. SU SEVİYESİ) işaretine kadar suya daldırılmalıdır. Cihaz kesinlikle suyun dışında çalıştırılmamalıdır.
- Cihaz, elektrik şebekesinden ayrıldıktan sonra soğumak için en az 30 dakika suda kalmalıdır.
- Sıcak bir cihaz kesinlikle ısıya karşı hassas yüzeylere konmamalıdır!
- Tamir işleri yalnızca bir EHEIM servis noktası tarafından yapılabilir.
- Bu cihazın elektrik kablosu değiştirilemez. Kablonun hasar görmesi durumunda cihaz hurdaya ayrılmalıdır.
- Yalnızca bu kılavuzda tarif edilen çalışmaları uygulayın.
- Cihazda asla teknik değişiklikler yapmayın.
- Cihaz için yalnızca orijinal yedek parçalar ve aksesuarlar kullanın.



- Elektrikli tüm akvaryum cihazlarını 30 mA'lık kaçak akımlı bir hatalı akım koruma tertibatı ile emniyete alınmasını tavsiye ediyoruz.
- Genel olarak akvaryumdaki cihazları, kullanılmadıklarında, parçaları takıp sökerken ve tüm temizlik ve bakım çalışmalarından önce fişinden çekin.
- Prizi ve elektrik fişini neme ve ıslaklığa karşı koruyun. Elektrik kablosu ile mutlaka bir damlama döngüsü oluşturun.
Bu, kablo boyunca akan suyun prize ulaşmış kısa devreye neden olmasını önler.
- Cihazın elektrik verileri akım şebekesinin verilerine uygun olmalıdır. Bu veriler tip levhasında, ambalajda ve bu kılavuzda yer almaktadır.



- Yanma tehlikesi! Cihaz işletim sırasında ve doğrudan sonrasında çok sıcak olur. Sıcak parçalara ya da ısıtma bölgesine kesinlikle dokunmayın!

İşletime alma

Isıtıcının montajı (⊗A)

1. Taşıma emniyetini ⑤ çıkarın.
2. Emicileri ② emme ağzına ① takın.
3. Emme ağzını ısıtıcıya takın (ısıtma bölgesi ④ ve kontrol lambası ③ alanına değil).
4. Cihazı su seviyesinin altında, akvaryumunuzun iç duvarına sabitleyin (⊗C). Asgari su seviyesine ve maksimum dalma derinliğine dikkat edin.

i

- ▶ Suyun eşit ısınması için ısıtıcı iyice yıkanmalıdır. Bu yüzden ısıtıcıyı akımın güçlü olduğu bir alana yerleştirin.
- ▶ Isıtıcıyı sadece dikey konumda monte edin.

Kullanım

Isıtıcının açılması/kapatılması

1. Elektrik fişini prize takın. Kontrol lambası ③ yanar.
2. Kapatmak için elektrik fişini prizden çıkarın.

Sıcaklığın ayarlanması

1. Önce ayar halkasını ⑥ geriye doğru dayanak noktasına kadar çevirin (20 °C veya 68 °F).
2. Ayar halkasını çevirerek istenen sıcaklığı ayarlayın. Isınma sırasında kontrol lambası ③ kırmızı yanar. Ayarlanan sıcaklığa ulaşıldığında kontrol lambası yeşil yanar.

i

- ▶ Su sıcaklığını düzenli aralıklarla kontrol edin.

Isıtıcıyı çıkarmadan önce yapmanız gerekenler



UYARI! Sıcak yüzeyler nedeniyle yanmalar ve yangın tehlikesi

- ▶ Çıkarmadan önce cihazın en az 30 dakika suda soğumasını bekleyin.

Isıtıcıyı işletim sırasında yanlışlıkla çıkardıysanız:

- ▶ Isıtıcıyı kesinlikle tekrar suya daldırmayın.
- ▶ Kesinlikle sıcak yüzeylere dokunmayın.
- ▶ Elektrik fişini çekip ısıtıcıyı, ısıya karşı duyarsız bir altlıkta en az 1 saat soğumaya bırakın.

Termik koruma şalteri

Aşırı ısınmaya ve buna bağlı yangın tehlikesine karşı koruma olarak ısıtıcı bir termik koruma şalteri ile donatılmıştır. Isıtıcı, kazara suyun dışındaki bir işletim durumunda ya da su seviyesi çok düşükse kapatılır. Isıtıcı soğuduktan sonra otomatik olarak tekrar açılır.

Bakım



DİKKAT! Maddi hasar.

- ▶ Temizlik için sert nesnelere veya agresif temizlik maddeleri kullanmayın.
- ▶ Cihaz bulaşık makinesinde yıkanmaya uygun değildir! Cihazı bulaşık makinesinde temizlemeyin.

Temizlik

1. Isıtıcıyı elektrik şebekesinden ayırın.
2. Cihazın en az 30 dakika suda soğumasını bekleyin.
3. Cihazı akvaryumdan çıkarın.
4. Isıtıcıyı çeşme altına tutarak temizleyin.

Devre dışı bırakma ve tasfiye

Tasfiye



Cihazın tasfiye edilmesi gerektiğinde ilgili yasal talimatları dikkate alın.

Avrupa Birliği dahilinde elektrikli ve elektronik cihazların tasfiyesine yönelik bilgi: Avrupa Birliği dahilinde elektrik ile çalışan cihazlar için tasfiye işlemi, eski elektronik cihazlara (WEEE) yönelik 2012/19/AB sayılı AT yönetmeliği temeline dayanan ulusal yönetmelikler tarafından bildirilmiştir. Buna göre cihaz belediye veya ev çöpü ile birlikte tasfiye edilmemelidir. Cihaz belediye toplama noktalarında veya geri dönüşüm yerlerinde ücretsiz olarak kabul edilmektedir. Ürün ambalajı geri dönüştürülebilir malzemelerden oluşmaktadır. Ambalajı çevreye uygun olarak tasfiye edin ve bir geri dönüşüm noktasına teslim edin.

Yedek parçalar

4 adet emici ürün no. 7271100, 2 emici dahil emme ağzı ürün no. 7443900

Garanti: 3 yıl

Cam hasarları, tekniğine uygunsuz işlem ve cihazın açılması durumunda garanti söz konusu değildir.

Instrukcja obsługi (tłumaczenie)

Grzałka akwariowa z regulatorem thermocontrol® 25 – 400

Ogólne wskazówki dla użytkownika

Informacje dotyczące korzystania z instrukcji obsługi



- ▶ Przed pierwszym uruchomieniem urządzenia należy ze zrozumieniem przeczytać całą instrukcję obsługi.
- ▶ Instrukcję obsługi należy traktować jako część produktu i starannie przechowywać ją w dobrze dostępnym miejscu.
- ▶ W przypadku przekazania urządzenia osobie trzeciej należy przekazać także niniejszą instrukcję obsługi.

Objaśnienie symboli

Na urządzeniu stosowane są poniższe symbole.



Urządzenie wolno stosować tylko w pomieszczeniach zamkniętych, do użytku akwarystycznego.



Urządzenie ma klasę ochronności II.

IP68

Symbol informuje, że urządzenie jest odporne na ciągłe zanurzenie.



Urządzenie ma atesty zgodne z przepisami i dyrektywami obowiązującymi w danym kraju i spełnia normy UE.

W niniejszej instrukcji obsługi stosowane są poniższe symbole i hasła ostrzegawcze.



NIEBEZPIECZEŃSTWO!

Niebezpieczeństwo związane z ogólnym źródłem zagrożenia mogące doprowadzić do poważnych obrażeń ciała lub śmierci.



NIEBEZPIECZEŃSTWO!

Niebezpieczeństwo porażenia przez prąd elektryczny mogące doprowadzić do poważnych obrażeń ciała lub śmierci.



OSTRZEŻENIE!

Ostrzeżenie przed możliwością doznania obrażeń ciała lub zagrożeniem dla zdrowia.



OSTRZEŻENIE!

Ostrzeżenie przed gorącymi powierzchniami, które mogą spowodować oparzenia.



OSTROŻNIE!

Informacja dotycząca niebezpieczeństwa powstania szkód materialnych.



Wskazówka zawierająca przydatne informacje i rady.

Rodzaje oznaczeń:

☒ **A** Odnośnik do rysunku, tutaj odnośnik do rysunku A.

▶ Wezwanie do podjęcia działania.

Zakres zastosowania

EHEIM thermocontrol® to grzałka z regulatorem do akwariów. Zakres temperatury wynosi 20 – 32 °C ±0,5 °C lub 68 – 90 °F ±1,0 °F.

Urządzenie i wszystkie części zawarte w zakresie dostawy są przeznaczone do użytku prywatnego i wolno je stosować wyłącznie w celach akwarystycznych, we wnętrzach i zgodnie z danymi technicznymi.

Urządzenie nie może być stosowane do celów komercyjnych lub przemysłowych.

Bezpieczeństwo

Niniejsze urządzenie może stanowić zagrożenie dla osób i rzeczy, jeśli będzie używane nieprawidłowo lub niezgodnie z przeznaczeniem bądź jeśli wskazówki dotyczące bezpieczeństwa nie będą przestrzegane.

Zasady bezpieczeństwa



- Opakowanie urządzenia i drobne części nie mogą dostać się w ręce dzieci lub osób, które nie są świadome konsekwencji swoich działań (niebezpieczeństwo zadławienia!). Trzymać z dala od zwierząt.
- To urządzenie nie jest przeznaczone do użytku przez osoby (w tym dzieci) o ograniczonych zdolnościach fizycznych, sensorycznych lub umysłowych bądź nieposiadające doświadczenia i wiedzy, chyba że znajdują się one pod nadzorem lub otrzymały instruktaż dotyczący korzystania z urządzenia od osoby, która jest odpowiedzialna za ich bezpieczeństwo. Dzieci należy pilnować, aby mieć pewność, że nie wykorzystują urządzenia do zabawy.
- Tylko na rynki europejskie:
Niniejsze urządzenie może być używane przez dzieci w wieku powyżej 3 lat oraz osoby o ograniczonych zdolnościach fizycznych, sensorycznych lub umysłowych oraz wykazujące brak doświadczenia i/lub wiedzy pod warunkiem, że dzieci/osoby te będą nadzorowane lub zostaną pouczone w zakresie bezpiecznego użytkowania urządzenia oraz zrozumieją wynikające z tego zagrożenia. Dzieci nie mogą bawić się urządzeniem. Czyszczenie oraz konserwacja, leżące w gestii użytkownika, nie mogą być przeprowadzane przez dzieci, chyba że pod nadzorem osoby dorosłej.
- Przed rozpoczęciem użytkowania przeprowadzić kontrolę wzrokową, aby upewnić się, że urządzenie, a zwłaszcza kabel zasilający i wtyczka, nie są uszkodzone. Należy upewnić się, że na elemencie szklanym pręta grzejnego nie występują pęknięcia.
- Przed uruchomieniem urządzenie musi być zanurzone pod wodą co najmniej do oznaczenia MIN. WATER LEVEL do zanurzenia pod wodą. Nigdy nie wolno eksploatować urządzenia poza wodą.
- Po odłączeniu od sieci urządzenie musi pozostać w wodzie do schłodzenia przez co najmniej 30 minut.
- Gorącego urządzenia nie wolno kłaść na powierzchniach nieodpornych na wysokie temperatury!
- Naprawy mogą być wykonywane wyłącznie przez serwis EHEIM.
- Nie wolno wymieniać kabla zasilającego tego urządzenia. W przypadku uszkodzenia kabla urządzenie należy zezłomować.
- Wykonywać wyłącznie prace opisane w niniejszej instrukcji.
- Nigdy nie dokonywać zmian technicznych urządzenia.
- Stosować wyłącznie oryginalne części zamienne i akcesoria przeznaczone do tego urządzenia.



- Rekomendujemy zabezpieczenie wszystkich elektrycznych urządzeń akwariowych przez wyłącznik różnicowo-prądowy ze znamionowym prądem uszkodzeniowym maksymalnie 30 mA.
- Zasadniczo należy odłączać od sieci elektrycznej wszystkie urządzenia znajdujące się w akwarium w następujących sytuacjach: gdy nie są one używane, przed ich zamontowaniem lub wymontowaniem oraz przed wszystkimi pracami związanymi z czyszczeniem lub konserwacją.
- Chronić gniazdo wtykowe i wtyk sieciowy przed wilgocią i zamoczeniem. Utworzyć pętlę zabezpieczającą na kablu zasilającym. Uniemożliwi ona dostawanie się wody ewentualnie płynącej wzdłuż kabla do gniazdka, co mogłoby spowodować zwarcie.
- Parametry elektryczne urządzenia muszą być zgodne z parametrami sieci elektrycznej. Parametry te można znaleźć na tabliczce znamionowej, opakowaniu lub w niniejszej instrukcji.

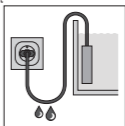

- Niebezpieczeństwo oparzenia! Podczas użytkowania i bezpośrednio po użytkowaniu urządzenie jest bardzo gorące. Nigdy nie należy dotykać gorących części ani strefy grzewczej!

Uruchamianie

Montaż grzałki (A)

1. Wyjąć zabezpieczenie transportowe (5).
2. Nałożyć przyssawki (2) na uchwyt przyssawki (1).
3. Nałożyć uchwyt przyssawki na grzałkę (nie w zakresie strefy grzania (4) i lampki kontrolnej (3)).
4. Zamocować urządzenie pod powierzchnią wody na ścianie wewnętrznej akwarium (B). Zwracać uwagę na minimalny poziom wody i maksymalną głębokość zanurzenia.

i

- ▶ Do równomiernego ogrzewania wody konieczne jest, aby ogrzewacz był opłukiwany wodą. Dlatego należy umieszczać ogrzewacz w zakresie z silnym przepływem.
- ▶ Montować ogrzewacz tylko w pozycji pionowej.

Obsługa

Włączanie/wyłączanie ogrzewacza

1. Podłączyć wtyk sieciowy do gniazda sieciowego. Świeci lampka kontrolna (3).
2. Wyjąć wtyk sieciowy z gniazda sieciowego, aby wyłączyć urządzenie.

Ustawianie temperatury

1. Najpierw przekręcić pierścień nastawczy (6) maksymalnie do tyłu, do oporu (20 °C lub 68 °F).
2. Ustawić żadaną temperaturę, przekręcając pierścień nastawczy. Podczas nagrzewania lampka kontrolna (3) świeci na czerwono. Po osiągnięciu ustawionej temperatury lampka kontrolna świeci na zielono.

i

- ▶ Należy kontrolować temperaturę wody w regularnych odstępach czasu.

Przed wyjęciem ogrzewacza



OSTRZEŻENIE! Oparzenia i niebezpieczeństwo pożaru powodowane przez gorące powierzchnie.

- ▶ Schładzać urządzenie co najmniej przez 30 minut w wodzie przed jego wyjęciem.

W razie omyłkowego wyjęcia ogrzewacza podczas użytkowania:

- ▶ W żadnym razie nie zanurzać ogrzewacza ponownie w wodzie.
- ▶ W żadnym razie nie dotykać gorących powierzchni.
- ▶ Wyjąć wtyczkę sieciową i położyć ogrzewacz na podłożu niewrażliwym na gorąco na co najmniej 1 godzinę.

Termiczny przelącznik ochronny

Ogrzewacz jest wyposażony w termiczny przelącznik ochronny, który zabezpiecza przed przegrzaniem i powiązany z nim ryzykiem pożarowym. W razie omyłkowego uruchomienia poza wodą lub przy zbyt niskim poziomie wody ogrzewacz jest wyłączany. Po schłodzeniu ogrzewacz automatycznie włącza się ponownie.

Konserwacja



ZACHOWAĆ OSTROŻNOŚĆ! Uszkodzenia rzeczowe.

- ▶ Do czyszczenia nie stosować żadnych twardych przedmiotów ani agresywnych środków czyszczących.
- ▶ Urządzenie nie jest odpowiednie do mycia w zmywarce do naczyń! Urządzenia nie wolno czyścić w zmywarce do naczyń.

Czyszczenie

1. Odłączyć ogrzewacz od zasilania.
2. Schładzać urządzenie co najmniej przez 30 minut w wodzie.
3. Wyjąć urządzenie z akwarium.
4. Wyczyścić ogrzewacz pod bieżącą wodą.

Zakończenie użytkowania i utylizacja

Utylizacja



Podczas utylizacji urządzenia należy przestrzegać obowiązujących przepisów prawnych.

Informacja dotycząca utylizacji urządzeń elektrycznych i elektronicznych we Wspólnocie Europejskiej: Na terenie Wspólnoty Europejskiej obowiązują przepisy krajowe dotyczące utylizacji urządzeń zasilanych elektrycznie, które oparte są na dyrektywie UE 2012/19/WE w sprawie zużytego sprzętu elektrycznego i elektronicznego (WEEE). Zgodnie z nimi niniejszego urządzenia nie wolno wyrzucać do odpadów komunalnych ani domowych. Urządzenie jest bezpłatnie odbierane w komunalnych punktach zbiórki lub przez zakłady utylizacji odpadów. Opakowanie produktu składa się z materiałów, które można poddać recyklingowi. Materiały te należy zutylizować w ekologiczny sposób i oddać do ponownego przetworzenia.

Części zamienne

4 przyssawki, nr art. 7271100, uchwyt przyssawki z 2 przyssawkami, nr art. 7443900

Gwarancja: 3 lata

Nie obejmuje uszkodzenia szkła, nieprawidłowej obsługi i otwierania urządzenia.

Návod k obsluze (překlad)

Regulovatelné akvarijní topítko thermocontrol® 25 – 400

Obecné pokyny pro uživatele

Informace k použití návodu k použití



- ▶ Před prvním uvedením do provozu musíte přečíst celý návod k obsluze a musíte mu porozumět.
- ▶ Považujte návod k obsluze za součást výrobku a dobře jej uchovejte v dosahu.
- ▶ Při předání zařízení třetím osobám předejte s přístrojem i tento návod k obsluze.

Vysvětlení symbolů

Následující symboly jsou použity na přístroji.



Zařízení se smí používat pouze v interiérech a pro akvaristické účely.



Přístroj má třídu ochrany II.

IP68

Symbol upozorňuje na to, že přístroj je chráněn proti trvalému ponoření.



Přístroj je schválen podle příslušných národních předpisů a směrnic a odpovídá normám EU.

Následující symboly a klíčová slova jsou použita v tomto návodu k obsluze.



NEBEZPEČÍ!

Nebezpečí způsobené obecnými zdroji nebezpečí může mít za následek těžké zranění nebo smrt.



NEBEZPEČÍ!

Nebezpečí úrazu elektrickým proudem, které může mít za následek těžké zranění nebo smrt.



VAROVÁNÍ!

Varování před možným zraněním nebo zdravotním rizikem.



VAROVÁNÍ!

Varování před horkými povrchy s nebezpečím popálení.



POZOR!

Upozornění na nebezpečí vzniku věcných škod.



Pokyn s užitečnými informacemi a tipy.

Konvence zobrazení:



Odkaz na vyobrazení, zde odkaz na vyobrazení A.



Výzva k provedení činnosti.

Oblast použití

EHEIM thermocontrol® je regulovatelné topítko pro akvária. Teplotní rozsah činí 20 – 32 °C ±0,5 °C, resp. 68 – 90 °F ±1,0 °F.

Přístroj a všechny části, které jsou součástí dodání, jsou určeny pro soukromé využití a smí se používat výhradně pro akvaristické účely, v interiérech a za dodržení technických parametrů.

Přístroj se nesmí využívat pro komerční nebo průmyslové účely.

Bezpečnost

Pokud se přístroj používá neodborně, případně v rozporu s účelem použití, nebo jsou zanedbány bezpečnostní pokyny, může přístroj představovat riziko poškození života a zdraví i riziko věcných škod.

Pro Vaši bezpečnost



- Obal zařízení a malé díly se nesmí dostat do rukou dětí ani osob, které si nejsou vědomy svých činů, protože tyto předměty mohou být zdrojem nebezpečí (Nebezpečí udušení!). Uchovávejte mimo dosah zvířat.
- Tento přístroj není určen pro použití osobami (včetně dětí) se sníženými tělesnými, senzorickými, nebo duševními schopnostmi a s nedostatečnými znalostmi a zkušenostmi. Takové osoby smějí přístroj používat pouze pod dohledem nebo po obdržení instrukce o použití přístroje od osoby, která je odpovědná za jejich bezpečnost. Děti musí být pod dozorem, aby se zajistilo, že si s přístrojem nebudou hrát.
- Pouze pro evropský trh:
Tento přístroj smějí používat děti od 3 let a osoby se sníženými fyzickými, senzorickými nebo mentálními schopnostmi nebo s nedostatkem zkušeností a/nebo znalostí pouze pod dozorem, nebo po poučení o bezpečném použití přístroje, a poté, co porozuměly nebezpečím, která z jeho použití plynou. Nenechávejte děti, aby si s přístrojem hrály. Čištění a uživatelskou údržbu nesmí provádět děti bez dozoru.
- Před použitím proveďte vizuální kontrolu a ujistěte se, že přístroj, a zejména síťový kabel a zástrčka, nejsou poškozeny. Ujistěte se, že skleněná část topné tyče nevykazuje žádné trhliny ani praskliny.
- Přístroj se musí před uvedením do provozu ponořit minimálně po značku MIN. WATER LEVEL do vody. Přístroj se nesmí nikdy používat mimo vodu.
- Po odpojení ze sítě musí přístroj zůstat ve vodě minimálně 30 minut, aby vychladl.
- Horký přístroj nikdy neodkládejte na plochy, které nejsou odolné vůči teplu!
- Opravy smí provádět výhradně autorizovaný servis EHEIM.
- Síťový kabel tohoto přístroje není možné nahradit. Při poškození kabelu se přístroj musí vyřadit k likvidaci.
- Provádějte pouze takové práce, které jsou popsány v tomto návodu k použití.
- Nikdy neprovádějte technické změny na zařízení.
- Používejte pouze originální náhradní díly a příslušenství k přístroji.



- Doporučujeme jistit všechna elektrická akvarijní zařízení proudovým chráničem se jmenovitým reziduálním proudem maximálně 30 mA.
- V zásadě odpojte všechny přístroje v akváriu od elektrické sítě, pokud se nepoužívají, před jejich demontáží nebo montáží a před každým čištěním a údržbovými pracemi.
- Chraňte zásuvku a síťovou zástrčku před mokrem a vlhkostí. Vytvořte ze síťového kabelu smyčku na odkapávání.
Ta zabraňuje, aby se voda, která by případně stékala po kabelu, dostala do zásuvky a způsobila zkrat.
- Elektrické údaje přístroje se musí shodovat s údaji elektrické sítě. Tyto údaje naleznete na typovém štítku, obalu nebo v tomto návodu.

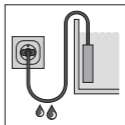

- Nebezpečí popálení! Přístroj je během a přímo po provozu velmi horký. Nikdy se nedotýkejte horkých částí, případně topné části!

Uvedení do provozu

Montáž topítka (☒A)

1. Odstraňte přepravní pojistku ⑤.
2. Zasuňte přísavky ② do přísavného držáku ①.
3. Přísavný držák nasuňte na topítko (mimo topnou zónu ④ a kontrolku ③).
4. Připevněte přístroj pod vodní hladinu na vnitřní stranu Vašeho akvária (☒C). Dbejte na minimální stav vody a maximální hloubku ponoru.

i

- ▶ Aby byla voda rovnoměrně ohřívána, musí být topítko dobře obtékáno vodou. Proto umístěte topítko v oblasti se silným prouděním.
- ▶ Příklad upevňujte pouze ve svislé pozici.

Obsluha

Zapnout/vypnout topítko

1. Síťovou zástrčku zasuněte do zásuvky. Kontrolka ③ svítí.
2. Pro vypnutí vytáhněte síťovou zástrčku ze zásuvky.

Nastavení teploty

1. Otáčejte nejprve nastavovacím kroužkem ⑥ zcela zpět až na doraz (20 °C, příp. 68 °F).
2. Požadovanou teplotu nastavte otáčením nastavovacího kroužku. Během nahřívání svítí kontrolka ③ červeně. Při dosažení nastavené teploty se rozsvítí kontrolka zeleně.

i

- ▶ V pravidelných úsecích kontrolujte teplotu vody.

Před vyjmutím topítka



VAROVÁNÍ! Nebezpečí popálenin a požáru způsobené horkými povrchy.

- ▶ Nechte přístroj minimálně 30 minut chladnout ve vodě, než jej vyjmete.

Pokud omylem vyjmete topítko během provozu:

- ▶ V žádném případě topítko znovu neponořte do vody.
- ▶ V žádném případě nesahejte na horké povrchy.
- ▶ Vytáhněte síťovou zástrčku a nechte topítko na žáruvzdorné podložce minimálně 1 hodinu chladnout.

Ochranný tepelný spínač

Pro ochranu před přehřátím a s tím spojeným nebezpečím požáru je topítko vybaveno ochranným tepelným spínačem. Při neúmyslném provozu mimo vodu, příp. při nízkém stavu vody se topítko vypne. Po ochlazení se topítko znovu automaticky zapne.

Údržba



POZOR! Nebezpečí věcných škod.

- ▶ K čištění nepoužívejte žádné tvrdé předměty nebo agresivní čisticí prostředky.
- ▶ Příklad není určen do myček nádobí! Nečistěte přístroj v myčce.

Čištění

1. Odpojte topítko od elektrické sítě.
2. Nechte přístroj minimálně 30 minut chladnout ve vodě.
3. Vyjměte přístroj z akvária.
4. Vyčistěte topítko pod tekoucí vodou.

Vyřazení z provozu a likvidace

Likvidace



V případě likvidace přístroje dbejte na příslušná zákonná ustanovení. Informace o likvidaci elektrických a elektronických přístrojů v ES: V rámci Evropského společenství se likvidace přístrojů s elektrickým pohonem řídí národními ustanoveními, která jsou založena na směrnici EU 2012/19/EU o použitých elektronických přístrojích (WEEE). Podle tohoto ustanovení nesmíte přístroj likvidovat spolu s komunálním nebo domovním odpadem. Příklad zdarma odevzdejte do komunální sběrné odpadů nebo do sběrného dvora. Balení produktu se skládá z recyklovatelných materiálů. Likvidujte je ekologicky a recyklujte je.

Náhradní díly

4 kusy přísavek č. výr. **7271100**, přísavný držák vč. 2 přísavky č. výr. **7443900**

Záruka: 3 roky

Neztahuje se na poškození skla, neodborné zacházení a otevírání přístroje.

Návod na obsluhu (preklad)

Regulátor ohrevu akvária thermocontrol® 25 – 400

Všeobecné pokyny pre používateľa

Informácie týkajúce sa používania návodu na obsluhu



- ▶ Skôr ako uvediete prístroj prvý raz do prevádzky, si musíte prečítať celý návod na obsluhu a porozumieť jeho obsahu.
- ▶ Návod na obsluhu považujte za súčasť výrobku a uschovajte ho dobre a v dosahu.
- ▶ Tento návod na obsluhu odovzdajte pri postúpení prístroja tretej osobe.

Vysvetlenie symbolov

Na prístroji sa používajú nasledovné symboly.



Prístroj sa smie používať iba vo vnútorných priestoroch na akvaristické účely.



Prístroj má triedu ochrany II.

IP68

Symbol upozorňuje na to, že prístroj je chránený pred trvalým ponorením.



Prístroj je schválený podľa príslušných národných predpisov a smerníc a zodpovedá normám EU.

Nasledujúce symboly a signalizačné slová sa používajú v tomto návode na obsluhu.



NEBEZPEČENSTVO!

Nebezpečenstvo zo všeobecného zdroja nebezpečenstva s možným ťažkým telesným zranením alebo s následkom smrti.



NEBEZPEČENSTVO!

Nebezpečenstvo zásahu elektrickým prúdom s možným ťažkým telesným poranením alebo s následkom smrti.



VAROVANIE!

Varovanie pred možným telesným poranením alebo zdravotným rizikom.



VAROVANIE!

Varovanie pred horúcimi povrchmi s následkom možných popálenín.



POZOR!

Upozornenie na nebezpečenstvo vecných škôd.



Upozornenie s užitočnými informáciami a tipmi.

Dohoda o zobrazení:

☞ **A** Odkaz na obrázok, tu odkaz na obrázok A.

▶ Ste vyzvaní vykonať úkon.

Oblasť použitia

EHEIM thermocontrol® je regulačný ohrievač pre akváriá. Teplotný rozsah činí 20 – 32 °C ±0,5 °C, resp. 68 – 90 °F ±1,0 °F.

Prístroj a všetky diely obsiahnuté v rozsahu dodávky sú určené na používanie v súkromnej oblasti a smú sa používať výlučne na akvaristické účely, vo vnútorných priestoroch a za dodržiavania technických údajov.

Prístroj sa nesmie používať na komerčné alebo priemyselné účely.

Bezpečnosť

Tento prístroj môže predstavovať nebezpečenstvo pre osoby a majetok v prípade, že sa prístroj používa neodborne, resp. sa nepoužíva na určený účel alebo sa nedodržiavajú bezpečnostné pokyny.

Pre vašu bezpečnosť



- Nedovoľte, aby sa obal prístroja a drobné dielce dostali do rúk detí a osôb, ktoré si neuvedomujú svoje činy, pretože to môže viesť k nebezpečenstvu (nebezpečenstvo zadusenía!) Chráňte pred zvieratami.
- Tento prístroj nie je určený na používanie osobám (vrátane detí) so zníženými telesnými, zmyslovými alebo duševnými schopnosťami, alebo s nepostačujúcimi skúsenosťami a vedomosťami, iba ak by boli pod dohľadom alebo by o používaní prístroja dostali inštrukcie od osoby, ktorá je zodpovedná za ich bezpečnosť. Deti by mali byť pod dozorom, aby bolo zabezpečené, že sa s prístrojom nebudú hrať.
- Len pre európske trhy:
Tento prístroj môžu používať deti staršie ako 3 rokov, ako aj osoby so zníženými fyzickými, senzorickými alebo mentálnymi schopnosťami alebo nedostatkom skúseností a/alebo vedomostí, ak sa na ne dohliada alebo ak boli zodpovedajúco poučení vzhľadom na bezpečné používanie prístroja a pochopili z toho vyplývajúce nebezpečenstvá. Deti sa nesmú hrať s prístrojom. Čistenie a používateľskú údržbu nesmú vykonávať deti, iba vtedy, ak sa na ne dohliada.
- Pred používaním vykonajte vizuálnu kontrolu, aby ste zabezpečili, že sú prístroj a zvlášť sieťový kábel a zástrčka nepoškodené. Uistite sa, že sklenené teleso výhrevnej tyče nemá žiadne praskliny ani trhliny.
- Prístroj sa musí pred uvedením do prevádzky ponoriť do vody až po značku MIN. WATER LEVEL. Prístroj nikdy nesmie prevádzkovať mimo vody.
- Po odpojení od siete musí prístroj zostať kvôli vychladnutiu minimálne 30 minút vo vode.
- Horúci prístroj sa nesmie odkladať na plochy citlivé na teplo!
- Opravy smie vykonávať výlučne servisné miesto spoločnosti EHEIM.
- Sieťový kábel tohto prístroja sa nemôže vymieňať. Pri poškodení kábla sa musí prístroj zošrotovať.
- Vykonávajte iba práce, ktoré sú popísané v tomto návode.
- Na prístroji nikdy neuskutočňujte technické zmeny.
- Používajte iba originálne náhradné diely a príslušenstvo pre prístroj.



- Všetky elektrické akváriové zariadenia odporúčame zabezpečiť cez prúdové chrániče s dimenzačným zvodovým prúdom maximálne 30 mA.
- Zásadne odpojte všetky prístroje v akváriu od siete, keď sa nepoužívajú, skôr než diely namontujete, príp. demontujete a pred všetkými čistiacimi a údržbárskymi prácami.
- Chráňte zásuvku a sieťovú zástrčku pred vlhkom a mokrom. So sieťovým káblom vytvorte bezpodmienečne odkvapkávaciú slučku. To zabráni tomu, aby sa voda tečúca pozdĺž kábla dostala ku zástrčke a tým spôsobila skrat.
- Elektrické údaje prístroja sa musia zhodovať s údajmi elektrickej siete. Tieto údaje nájdete na typovom štítku, v obale alebo v tomto návode.



- Nebezpečenstvo popálenia! Prístroj je počas prevádzky a priamo po prevádzke veľmi horúci. Nikdy sa nedotýkajte horúcich dielov, resp. zóny ohrevu!

Uvedenie do prevádzky

Montáž ohrievača (A)

1. Odstráňte transportnú poistku (5).
2. Zastrčte prísavku (2) na držiak prísavky (1).
3. Zastrčte držiak prísavky na ohrievač (nie v oblasti zóny ohrevu (4) a kontrolky (3)).
4. Upevnite prístroj pod vodnou hladinou na vnútornej stene vášho akvária (C). Dávajte pozor na minimálny stav vody a maximálnu hĺbku ponorenia.

i

- ▶ Pre rovnomerné ohrievanie vody sa musí ohrievač dobre prepláchnuť. Ohrievač preto umiestnite v oblasti so silným prúdením.
- ▶ Namontujte ohrievač iba vo zvislej polohe.

Obsluha

Zapnutie/vypnutie ohrievača

1. Zastrčte sieťovú zástrčku do sieťovej zásuvky. Kontrolka ③ svieti.
2. Na vypnutie vytiahnite sieťovú zástrčku do sieťovej zásuvky.

Nastavenie teploty

1. Nastavovací krúžok ⑥ otočte najprv úplne späť na doraz (20 °C, resp. 68 °F).
2. Nastavte želanú teplotu otočením nastavovacieho krúžku. Počas ohrievania svieti kontrolka ③ červeno. Pri dosiahnutí nastavenej teploty svieti kontrolka zeleno.

i

- ▶ Teplotu vody kontrolujte v pravidelných intervaloch.

Skôr ako vyberiete ohrievač



VAROVANIE! Popáleniny a nebezpečenstvo požiaru v dôsledku horúcich povrchov.

- ▶ Skôr ako prístroj vyberiete, nechajte ho minimálne 30 minút vychladnúť vo vode.

Ak by ste mali prístroj nedopatrením počas prevádzky vybrať:

- ▶ V žiadnom prípade neponárajte ohrievač znova do vody.
- ▶ V žiadnom prípade nechyťajte horúce povrchy.
- ▶ Vytiahnite sieťovú zástrčku a nechajte ohrievač vychladnúť na podložke necitlivej na teplo minimálne 1 hodinu.

Tepelný ochranný spínač

Ako ochrana pred prehriatím a s tým spojeným nebezpečenstvom požiaru je ohrievač vybavený tepelným ochranným spínačom. Ohrievač sa pri neúmyselnej prevádzke mimo vody, resp. pri príliš nízkom stave vody vypne. Po vychladnutí sa ohrievač znova automaticky zapne.

Údržba



POZOR! Vecné škody.

- ▶ Na čistenie nepoužívajte žiadne tvrdé predmety alebo agresívne čistiace prostriedky.
- ▶ Prístroj nie je vhodný do umývačky riadu! Prístroj neumývajte v umývačke riadu.

Čistenie

1. Odpojte ohrievač od elektrickej siete.
2. Prístroj nechajte minimálne 30 minút vychladnúť vo vode.
3. Zoberte prístroj z akvária.
4. Ohrievač vyčistite pod tečúcou vodou.

Vyradenie z prevádzky a likvidácia

Likvidácia



V prípade likvidácie prístroja dodržiavajte príslušné zákonné predpisy.

Informácie o likvidácii elektrických a elektronických prístrojov v Európskom spoločenstve: V rámci Európskeho spoločenstva sa pre elektricky prevádzkované prístroje určuje likvidácia prostredníctvom národných regulácií, ktoré sú založené na smernici EÚ 2012/19/EÚ o odpade z elektrických a elektronických zariadení (OEEZ). Podľa toho sa prístroj nesmie likvidovať s komunálnym alebo domovým odpadom. Prístroj sa odoberá bezplatne na komunálnych zberných miestach, resp. zberných dvoroch druhotných surovín. Obal výrobu pozostáva z recyklovateľných materiálov. Zlikvidujte ho ekologicky a odovzdajte na opätovné zhodnotenie.

Náhradné diely

4 kusy prísavky, výr. č. **7271100**, držiak prísavky vrát. 2 prísaviek, výr. č.. **7443900**

Záruka: 3 roky

Neplatí pre poškodenia skla, neodbornú manipuláciu a otvorenie prístroja.

Használati utasítás (fordítás)

Thermocontrol® 25 – 400 szabályozott akváriumfűtő

Általános felhasználói tudnivalók

A használati utasításalkapcsolatostudnivalók



- ▶ Mielőtt először üzembe helyezné a készüléket, át kell olvasnia a használati utasítást és meg kell értenie annak tartalmát.
- ▶ Tekintse a használati utasítást a termék részének, és tárolja azt biztos, könnyen hozzáférhető helyen.
- ▶ Mellékelje ezt a használati utasítást a készülékhez, ha továbbadja azt.

A szimbólumok magyarázata

A készüléken a következő szimbólumokat használják.



A készülék csak beltéren, akvarisztikai célokra használható.



A készülék a II-es érintésvédelmi osztályba tartozik.

IP68

Ez a szimbólum arra hívja fel a figyelmet, hogy a készülék védett a tartós vízbe merítéssel szemben.



A készülék a mindenkor nemzeti előírások és irányelvek szerinti jóváhagyással rendelkezik, továbbá megfelel az EU szabványoknak.

Ebben a használati utasításban a következő szimbólumokat és jelzőszavakat használjuk.



VESZÉLY!

Általános veszélyforrásból eredő veszély, amelynek súlyos testi sérülés vagy halál lehet a következménye.



VESZÉLY!

Áramütésből eredő veszély, amelynek súlyos testi sérülés vagy halál lehet a következménye.



VIGYÁZAT!

Figyelmeztetés lehetséges testi sérülésre vagy egészségügyi kockázatra.



VIGYÁZAT!

Figyelmeztetés a forró felületekre és a lehetséges égési sérülésekre.



FIGYELEM!

Utalás anyagi kár veszélyére.



Hasznos információkat és ötleteket tartalmazó tudnivaló.

Egyezményes ábrázolás:

☞ **A** Hivatkozás ábrára, itt az „A” ábrára

▶ Felszólítás cselekvésre.

Alkalmazási terület

Az EHEIM thermocontrol® egy szabályozható akváriumfűtő készülék. Hőmérséklet-tartománya 20 – 32 °C ±0,5 °C, ill. 68 – 90 °F ±1,0 °F.

A készülék és a vele szállított összes tartozék magáncélú használatra való, kizárólag beltéren, akvarisztikai célokra használhatók, a műszaki adatok betartásával.

A készülék kereskedelmi és ipari célokra nem használható.

Biztonság

A készülék veszélyt jelenthet személyekre és anyagi javakra nézve, amennyiben szakszerűtlenül, ill. nem rendeltetésszerűen használják azt vagy ha figyelmen kívül hagyják a biztonsági tudnivalókat.

Az Ön biztonsága érdekében



- A készülék csomagolását és az apró alkatrészeket tartsa távol a gyermekektől vagy olyan személyektől, akik nincsenek tisztában a cselekedeteikkel, mivel a csomagolás veszélyforrás lehet (fulladásveszély!). Tartsa távol állatoktól.
- Ezt a készüléket nem használhatják csökkent fizikai, érzékszervi vagy szellemi képességekkel rendelkező, illetve tapasztalat és ismeretek hiányában lévő személyek (beleértve a gyermekeket is), kivéve, ha a biztonságukért felelős személy felügyeli őket vagy megismerteti őket a készülék használatával. Ügyeljen arra, hogy gyermekek ne játsszanak a készülékkel.
- Csak az európai piacokon:
(Ezt a készüléket abban az esetben használhatják 3 éves vagy annál idősebb gyermekek, továbbá korlátozott testi, érzékszervi vagy mentális képességekkel rendelkező, ill. kellő tapasztalattal és/vagy tudással nem rendelkező személyek, ha közben felügyelet alatt állnak, illetve a készülék biztonságos használatát illetően oktatásban részesültek és tisztában vannak az abból eredő veszélyekkel. Gyermekek nem játszhatnak a készülékkel. A tisztítást és a felhasználói karbantartást gyermekek csak felügyelet mellett végezhetik.
- Használat előtt szemrevételezéssel ellenőrizze a készülék épségét, különös tekintettel a hálózati csatlakozókábelre és a csatlakozódugóra. Győződjön meg arról, hogy a fűtőrúd üvegtestén nincsenek törések, repedések.
- A készüléket üzembe helyezés előtt legalább a MIN. WATER LEVEL (minimális vízállás) jelölésig vízbe kell meríteni. A készüléket soha nem szabad a vízben kívül üzemeltetni.
- A hálózatról történő leválasztás után hagyja a készüléket legalább 30 percig a vízben, hogy lehűljön.
- A forró készüléket soha ne helyezze hőre érzékeny felületre!
- Javítást kizárólag EHEIM szerviz végezhet.
- A készülék hálózati csatlakozókábele nem cserélhető. A kábel sérülése esetén a készüléket ki kell cserélni.
- Csak a jelen útmutatóban leírt munkákat végezze el.
- Soha ne hajtson végre a készüléken műszaki változtatást.
- A készülékhez kizárólag eredeti pótalkatrészeket és tartozékokat használjon.



- Azt ajánljuk, hogy az akváriumban elhelyezett minden készüléket legfeljebb 30 mA névleges hibaáramú hibaáram-védőkapcsolóval (FI-relé) biztosítsanak.
- Alapszabály, hogy alkatrészek be- vagy kiszerezését, ill. a tisztítási és karbantartási munkákat megelőzően válassza le az akváriumban található összes készüléket az elektromos hálózatról, ha nem használja azokat.
- A csatlakozóaljzatot és a hálózati csatlakozódugót óvja a nedvességtől. A hálózati csatlakozókábelben feltétlenül képezzen cseppentőhurkot.
Ez megakadályozza, hogy a kábelen esetleg végigfolyó víz a csatlakozóaljzatba kerüljön és ezáltal rövidzárlatot okozzon.
- A készülék villamossági adatainak egyezniük kell az elektromos hálózat adataival. Az adatok megtalálhatók a típusablán, a csomagoláson vagy ebben az útmutatóban.

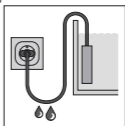

- Égési sérülés veszélye! A készülék üzem közben és közvetlenül azt követően forró. Soha ne érjen a forró részekhez, ill. a fűtőzónához!

Beüzemelés

A fűtőkészülék felszerelése (☒A)

1. Távolítsa el a szállítási biztosító eszközt ⑤.
2. Tegye a tapadókorongot ② a tartójára ①.
3. Helyezze a tapadókorong tartóját a fűtőkészülékre (ne a fűtőzóna ④ vagy a visszajelző lámpa ③ területére).
4. Rögzítse a készüléket a víztükör alatt az akvárium belső falára (☒C). Ügyeljen a minimális vízállásra és a maximális bemelegítési mélységre.

i

- ▶ A víz egyenletes melegedéséhez a fűtőkészülék körül jó keringés szükséges. Ezért a fűtőkészüléket erős áramlású területre helyezze.
- ▶ A fűtőkészüléket mindig függőleges helyzetben szerelje fel.

Kezelés**A fűtőkészülék be-/kikapcsolása**

1. Csatlakoztassa a hálózati csatlakozódugót a hálózati csatlakozóaljzatba. Világít a visszajelző lámpa ③.
2. A kikapcsoláshoz húzza ki a hálózati csatlakozódugót a csatlakozóaljzattól.

A hőmérséklet beállítása

1. Előbb egészen ütközésig (20 °C, ill. 68 °F) forgassa vissza a beállítógyűrűt ④.
2. A kívánt hőmérséklet a beállítógyűrű forgatásával állítható be. A felfűtés során a visszajelző lámpa ③ pirosan világít. A beállított hőmérséklet elérésekor a visszajelző lámpa zöld fényre vált.

i

- ▶ Rendszeres időközönként ellenőrizze a víz hőmérsékletet.

Mielőtt kivenné a fűtőkészüléket**VIGYÁZAT! A forró felületek miatti égési sérülések és tűz veszélye.**

- ▶ Mielőtt kivenné a készüléket, hagyja legalább 30 percig a vízben hűlni.

Ha véletlenül üzem közben kivette a fűtőkészüléket:

- ▶ Semmi esetre se merítse a fűtőkészüléket ismét vízbe.
- ▶ Semmiképpen ne fogja meg a forró felületeket.
- ▶ Húzza ki a hálózati csatlakozódugót, és egy hőre érzéketlen felületen hagyja a fűtőkészüléket legalább 1 órát hűlni.

Hővédő kapcsoló

A túlmelegedés és a hozzá kapcsolódó tűzveszély elleni védelemként a fűtőkészüléket hővédő kapcsolóval látták el. A fűtőkészülék kikapcsol, ha véletlenül a vízen kívül, ill. túl alacsony vízállásnál üzemeltetik. A lehűlést követően a fűtőkészülék automatikusan ismét bekapcsol.

Karbantartás**FIGYELEM! Anyagi kár veszélye.**

- ▶ A tisztításhoz ne használjon kemény tárgyakat vagy agresszív tisztítószert.
- ▶ A készülék nem bírja a mosogatógépben történő tisztítást! Ne tisztítsa a készüléket mosogatógépben.

Tisztítás

1. Válassza le a fűtőkészüléket a villamoshálózatról.
2. Hagyja a készüléket legalább 30 percig a vízben hűlni.
3. Vegye ki a készüléket az akváriumból.
4. Folyó víz alatt tisztítsa meg a fűtőkészüléket.

Üzemen kívül helyezés és ártalmatlanítás**Ártalmatlanítás**

A készülék ártalmatlanításakor vegye figyelembe a mindenkorai törvényes előírásokat.

Információk elektromos és elektronikus készülékek Európai Közösségen belüli ártalmatlanítására vonatkozóan: Az Európai Közösségen belül az elektromos meghajtású készülékek hulladékainak ártalmatlanítását az elektromos és elektronikus berendezések hulladékairól szóló 2012/19/EU (WEEE) irányelven alapuló nemzeti rendelkezések szabályozzák. Ennek megfelelően a készüléket a továbbiakban nem szabad kommunális vagy háztartási hulladékként kezelni. A készüléket ingyenesen átveszik a települési gyűjtőhelyeken, ill. a hulladékgyűjtő udvarokban. A termék csomagolása újrahasznosítható anyagokból készült. Ezeket az anyagokat környezetbarát módon ártalmatlanítsa és adja le azokat újrahasznosításra.

Pótalkatrészek

4 darab tapadókorong, cikkszám **7271100**, tapadókorong-tartó, 2 tapadókoronggal, cikkszám **7443900**

Garancia: 3 év

Üvegkarok, szakszerűtlen kezelés és a készülék felnyitása esetén nem érvényes.

Navodila za uporabo (prevod)

Nastavljiv grelec za akvarij thermocontrol® 25 – 400

Splošna navodila za uporabnika

Informacije glede uporabe navodil za uporabo



- ▶ Pred prvo uporabo naprave v celoti preberite in razumite navodilo za uporabo.
- ▶ Navodilo za uporabo je sestavni del izdelka, zato ga shranite na dostopno mesto.
- ▶ Če to napravo predate naprej, ji priložite to navodilo za uporabo.

Obrazložitev simbolov

Na napravi se uporabljajo sledeči simboli.



Napravo uporabljajte samo v zaprtih prostorih za akvarijske namene.



Naprava je zaščitnega razreda II.

IP68

Ta simbol pomeni, da je naprava zaščitena pred dolgotrajnim potapljanjem.



Naprava ustreza mednarodnim predpisom in smernicam in izpolnjuje standarde EU.

Naslednje simbole in oznake za nevarnost lahko najdemo v teh navodilih za uporabo.



NEVARNOST!

Nevarnost v primeru splošnega vira nevarnosti s posledično možnimi težkimi telesnimi poškodbami ali celo smrtjo.



NEVARNOST!

Nevarnost zaradi električnega udara s posledično možnimi težkimi telesnimi poškodbami ali celo smrtjo.



OPOZORILO!

Opozorilo pred možnimi težkimi telesnimi poškodbami ali nevarnostjo za zdravje.



OPOZORILO!

Opozorilo na vroče površine z možnimi opeklinami.



POZOR!

Opozorilo na nevarnost nastanka materialne škode.



Nasvet s koristnimi informacijami in namigi.

Običajni prikazi:



Sklic na sliko, tukaj sklic na sliko A.



Pozvani ste k izvedbi nekega ukrepa.

Področje uporabe

Thermocontrol® EHEIM je nastavljiv grelec za akvarij. Temperaturno območje znaša 20 – 32 °C ±0,5 °C ali 68 – 90 °F ±1,0 °F.

Naprava in vsi deli, vsebovani v obsegu dobave, so namenjeni uporabi v zasebnem okolju in se lahko uporabljajo izključno za akvarijske namene, v zaprtih prostorih in ob upoštevanju tehničnih podatkov.

Napravo ne smete uporabljati za komercialne ali industrijske namene.

Varnost

Če se naprava ne uporablja na primeren način oz. neustrezno predvidenemu načinu uporabe ali če se ne upoštevajo navodila za obratovanje, je ta naprava lahko vir nevarnosti za osebe in predmete.

Za vašo varnost



- Poskrbite, da embalaža in drobni delčki naprave ne pridejo v roke otrokom ali ljudem, ki se ne zavedajo svojih dejanj, saj lahko to zanje predstavlja nevarnost (nevarnost zadušitve!). Hranite stran od živali.
- Ta aparat ni namenjen uporabi s strani oseb (vključno z otroki) z zmanjšanimi telesnimi, zaznavnimi ali duševnimi sposobnostmi ali s pomanjkanjem izkušenj in znanja, razen pod nadzorom osebe, ki je odgovorna za njihovo varnost, ali po njenih navodilih za uporabo aparata. Otroci naj bodo pod nadzorom, da se ne bi igrali z aparatom.
- Samo za trge v Evropski uniji:
To napravo lahko uporabljajo otroci, stari nad 3 let, in osebe z omejenimi telesnimi, čutilnimi ali duševnimi sposobnostmi ali osebe brez izkušenj in/ali znanja, če so pod nadzorom in so poučeni glede varne uporabe naprave ter razumejo morebitne rezultirajoče nevarnosti. Otroci se z napravo ne smejo igrati. Čiščenja in uporabniškega vzdrževanja otroci smejo opravljati samo pod nadzorom.
- Pred uporabo vizualno preglejte napravo in se prepričajte, da so naprava in še posebej omrežni kabel in vtičnik nepoškodovani. Prepričajte se, da je stekleno telo grelnega elementa ni zlomljeno ali razpokano.
- Pred zagonom mora biti naprava potopljena pod vodom vsaj do oznake MIN. WATER LEVEL (NAJNIŽJI VODOSTAJ). Naprava nikoli ne sme delovati izven vode.
- Po odklopu naprave od električnega omrežja, mora naprava ostati v vodo da se ohladi najmanj 30 minut.
- Vročo napravo nikoli ne smete postavljati na površine, občutljive na toploto!
- Popravila lahko izvaja samo servis podjetja EHEIM.
- Napajalni kabel te naprave ni mogoče zamenjati. Pri poškodbi kabla je napravo treba zavreči.
- Izvajajte samo dela, ki so opisana v teh navodilih.
- Na napravi nikoli ne izvajajte tehničnih sprememb.
- Uporabljajte samo originalne nadomestne dele in pribor, namenjen za to napravo.



- Priporočamo, da vse akvarijske električne naprave zaščitite z varnostno napravo za napačen tok z največjim nazivnim napačnim tokom od 30 mA.
- Vedno izklopite vse naprave v akvariju iz električnega omrežja, kadar le te niso v uporabi. Enako storite tudi pred nameščanjem oz. odstranjevanjem delov in pred vsakim čiščenjem ter vzdrževanjem.
- Vtičnico in vtičnik zavarujte pred vlago in mokroto. Napajalni kabel na vsak način napeljete v zanko. Zanka prepreči, da bi morebitne vodne kapljice lahko stekle po kablu do vtičnice in povzročijo kratek stik.
- Električni podatki naprave se morajo ujemati s podatki električnega omrežja. Te podatke najdete na tipski ploščici, ovojnini in v tem navodilu.



- Nevarnost opekline! Naprava je zelo vroča med in takoj neposredno po uporabi. Nikoli se ne dotikajte vročih delov ali ogrevalne cone!

Prvi zagon

Montaža grelca (A)

1. Odstranite transportno zaščito (5).
2. Postavite vakuumske nosilce (2) na držalo nosilcev (1).
3. Postavite držalo nosilcev na grelec (ne na območju ogrevalne cone (4) in kontrolne svetilke (3)).
4. Napravo pritrdite pod vodno gladino na notranjo steno Vašega akvarija (B). Bodite pozorni na najmanjšo gladino vode in največjo potopno globino.



- ▶ Za enakomerno ogrevanje vode mora voda dobro krožiti okoli grelca. Zato postavite grelec na območje z visokim pretokom.
- ▶ Grelec namestite samo v navpični položaj.

Uporaba

Vklop/izklop grelca

1. Vtikač napajalnika vtaknite v vtičnico. Kontrolna svetilka ③ sveti.
2. Za izklop izvlecite vtikač iz vtičnice.

Nastavitev temperature

1. Najprej zavrtite nastavitveni obroč ⑥ do konca nazaj (20 °C oz. 68 °F)
2. Nastavite želeno temperaturo z vrtenjem nastavitvenega obroča. Med segrevanjem, kontrolna svetilka ③ sveti rdeče. Ko je dosežena nastavljena temperatura, kontrolna svetilka zasveti zeleno.



- ▶ Redno preverjajte temperaturo vode.

Pred odstranitvijo grelca



OPOZORILO! Opekline in nevarnost požara zaradi vročih površin.

- ▶ Pred odstranitvijo naprave pustite jo da se ohladi v vodi najmanj 30 minut.

Če ste med delovanjem pomotoma odstranili grelec:

- ▶ Grelec v nobenem primeru ponovno ne potaplajte v vodo.
- ▶ V nobenem primeru ne dotikajte vročih površin.
- ▶ Potegnite vtikač in pustite, da se grelec ohladi na toplotno odporni površini najmanj 1 uro.

Termično varnostno stikalo

Za zaščito pred pregrevanjem in s tem povezano nevarnostjo požara je grelec opremljen z termičnim varnostnim stikalom. V primeru nenamernega delovanja grelca izven vode ali prenizke gladine vode se grelec izklopi. Po ohladitvi se grelec ponovno samodejno vklopi.

Vzdrževanje



POZOR! Materialna škoda.

- ▶ Pri čiščenju ne uporabljajte trdih predmetov ali agresivnih čistil.
- ▶ Naprava ni primerna za pranje v pomivalnem stroju! Napravo ne čistite v pomivalnem stroju.

Čiščenje

1. Grelec odklopite od električnega omrežja.
2. Pustite napravo da se ohladi v vodi najmanj 30 minut.
3. Napravo izvlecite iz akvarija.
4. Grelec očistite pod tekočo vodo.

Prenehanje uporabe in odvoz na odpad

Odstranjevanje



Pri odstranjevanju naprave upoštevajte veljavne zakonske predpise. Informacije glede odstranjevanja električnih in elektronskih naprav na področju Evropske skupnosti: Na področju Evropske skupnosti je odstranjevanje električno gnanih naprav urejeno z nacionalnimi predpisi, ki temeljijo na direktivi ES 2012/19/ES o odpadnih elektronskih napravah (WEEE). V skladu s predpisi naprave ne smete odstraniti skupaj s komunalnimi ali gospodinjskimi odpadki. Centri za ravnanje z odpadki oz. zbiralni centri brezplačno prevzemajo te naprave. Ovojnina izdelka je izdelana iz materialov, ki se dajo reciklirati. Odstranite jo na okolju prijazen način in jo predajte v postopek recikliranja.

Nadomestni deli

4 kosov vakuumskih nosilcev, št. izdelka **7271100**, držalo nosilcev vključno z 2 nosilcema, št. izdelka **7443900**

Garancija: 3 leta

Ne velja v primeru poškodbe stekla, nepravilnega ravnanja in odpiranja naprave.

Uputstvo za upotrebu (prevod)

Akvarijumski regulacioni grejač sa opcijom thermocontrol® 25 – 400

Opšte napomene za korisnika

Informacije o korišćenju uputstva za upotrebu



- ▶ Pre prve upotrebe uređaja treba da u potpunosti pročitate i razumete ovo uputstvo.
- ▶ Uputstvo za upotrebu je sastavni deo proizvoda pa ga zato držite na pristupačnom mestu.
- ▶ Ako prosleđujete uređaj, priložite uz njega i ovo uputstvo za upotrebu.

Objašnjenje simbola

Na uređaju se koriste sledeći simboli.



Uređaj sme da se koristi samo u zatvorenom prostoru za potrebe akvaristike.



Uređaj je klase zaštite II.

IP68

Ovaj simbol označava da je uređaj zaštićen od dugotrajnog potapanja.



Uređaj je usklađen sa međunarodnim propisima i smernicama i ispunjava EU standarde.

U ovom uputstvu za upotrebu koriste se sledeći simboli i reči upozorenja.



OPASNOST!

Opasnost u slučaju opšteg izvora opasnosti s mogućim teškim telesnim pa čak i smrtonosnim povredama.



OPASNOST!

Opasnost u slučaju strujnog udara s mogućim teškim telesnim pa čak i smrtonosnim povredama.



UPOZORENJE!

Opasnost od nanošenja telesnih povreda ili narušavanja zdravlja.



UPOZORENJE!

Opasnost od opekotina na vrelim površinama.



OPREZI!

Opasnost od nanošenja materijalne štete.



Ovde se mogu naći korisne napomene i saveti.

Prikazi:



Ukazuje na sliku, ovde kao primer na sliku A.



Korisnik se poziva da postupi na određeni način.

Područje primene

Uređaj thermocontrol® proizvođača EHEIM je regulacioni grejač za upotrebu u akvarijumima. Raspon temperature iznosi 20 – 32 °C ±0,5 °C odnosno 68 – 90 °F ±1,0 °F.

Uređaj i svi delovi obuhvaćeni isporukom namenjeni su za upotrebu u privatnom okruženju i smeju se koristiti samo za potrebe akvaristike u unutrašnjim prostorijama uz uvažavanje tehničkih podataka.

Uređaj nije namenjen za komercijalnu ili industrijsku upotrebu.

Bezbednost

Ako se uređaj ne koristi na odgovarajući način ili nenamenski ili ako se pri korišćenju ne poštuje uputstvo za upotrebu, može predstavljati izvor opasnosti za ljude i predmete.

Za Vašu bezbednost



- Pobrinite se da, zbog opasnosti koje mogu da nastanu, ambalaža i sitni delovi uređaja ne dospeju u ruke dece ili ljudi, koji nisu svesni svojih postupaka (opasnost od gušenja!). Držite podalje od životinja.
- Ovaj uređaj nije namenjen da njime rukuju osobe (uključujući decu) sa smanjenim fizičkim, senzornim ili mentalnim sposobnostima ili sa nedostatkom iskustva i znanja, osim pod nadzorom osobe odgovorne za njihovu bezbednost i u skladu sa uputstvom za upotrebu. Deca treba da budu pod nadzorom kako bi se izbeglo da se igraju s uređajem.
- Samo za tržišta u Evropskoj uniji:
Deca starija od 3 godina i osobe sa ograničenim fizičkim, perceptivnim ili mentalnim sposobnostima ili nedostatkom iskustva i/ili znanja treba da koriste ovaj uređaj samo ako su pod nadzorom ili ako su upućeni u bezbednu upotrebu uređaja i opasnosti koje su u vezi s tim. Deci se ne sme dozvoliti da se igraju uređajem. Čišćenje i održavanje mogu obavljati deca samo pod nadzorom.
- Pre korišćenja vizuelno proverite da li postoje oštećenja na uređaju, a naročito na strujnom kabl i utikaču. Uverite se da stakleni omotač grejnog elementa nije slomljen niti napuknut.
- Pre puštanja u rad uređaj mora da se uroni u vodu najmanje do oznake MIN. WATER LEVEL. Uređaj ne sme da se koristi izvan vode.
- Nakon odvajanja sa električne mreže uređaj mora da ostane u vodi najmanje 30 minuta da se ohladi.
- Nemojte odlagati vrela uređaj na podloge koje su osetljive na toplotu!
- Popravke sme izvoditi samo servisna služba kompanije EHEIM.
- Strujni kabl ovog uređaja ne može da se zameni. U slučaju oštećenja kabla uređaj više ne sme da se koristi.
- Obavljajte samo one radove koji su opisani u ovom uputstvu.
- Nemojte izvoditi nikakve tehničke modifikacije uređaja.
- Za uređaj koristite samo originalne rezervne delove i pribor.



- Preporučujemo da sve električne akvarijumske uređaje opremite zaštitnim uređajem diferencijalne struje ZUDS sa izmerenom strujom kvara ne većom od 30 mA.
- Uvek isključite sve akvarijumske uređaje kada nisu u upotrebi. Uradite isto pre ugradnje odnosno rastavljanja komponenata kao i pre bilo kakvog čišćenja i održavanja.
- Zaštitite utičnicu i utikač od vlage. Strujni kabl obavezno vežite u petlju pa zatim utaknite u utičnicu. Petlja sprečava da se kapljice vode cede niz kabl do utičnice i tako izazovu kratak spoj.
- Električni podaci uređaja moraju se podudarati sa podacima električne mreže. Ti podaci se mogu naći na natpisnoj pločici, na pakovanju i u ovom uputstvu.



- Opasnost od opekotina! Uređaj je tokom i neposredno nakon rada veoma vruć. Nemojte dodirivati zagrejane delove odnosno vrelu grejnu zonu!

Puštanje u rad

Montaža grejača (⊗A)

1. Uklonite transportnu zaštitu (⑤).
2. Natakните vakuumske prijanjalke (②) na pripadajući držač (①).
3. Natakните držač na grejač (izvan grejne zone (④) i svetlećeg indikatora (③)).
4. Pričvrstite uređaj ispod površine vode na unutrašnji zid akvarijuma (⊗C). Obratite pažnju na minimalni nivo vode i maksimalnu dubinu uranjanja.



- ▶ Da bi mogla ravnomerno da se zagreva, voda treba uredno da struji oko grejača. Stoga grejač treba postaviti u deo akvarijuma u kome voda što jače cirkuliše.
- ▶ Montirajte grejač isključivo u uspravnom položaju.

Rukovanje

Uključivanje/isključivanje grejača

1. Utaknite strujni utikač u utičnicu. Indikator ③ svetli.
2. Da biste je isključili izvucite utikač iz utičnice.

Podešavanje temperature

1. Najpre vratite regulacioni prsten ⑥ u zadnji krajnji položaj (20 °C odnosno 68 °F).
2. Podesite željenu temperaturu okretanjem regulacionog prstena. Tokom zagrevanja indikator ③ svetli crveno. Po dostizanju podešene temperature indikator svetli zeleno.



- ▶ Redovno proveravajte temperaturu vode.

Pre nego što izvadite grejač iz vode



UPOZORENJE! Opasnost od opekotina i požara usled vrelih površina.

- ▶ Ostavite uređaj najmanje 30 minuta u vodi da se ohladi pre nego što ga izvadite.

Ukoliko nehotično izvadite grejač iz vode dok radi:

- ▶ Nemojte ga ni u kom slučaju ponovo uranjati u vodu.
- ▶ Nemojte dodirivati vruće površine.
- ▶ Izvucite strujni utikač i ostavite grejač na termootpornoj podlozi najmanje 1 sat da se ohladi.

Zaštitni termoprekidač

Radi zaštite od pregrevanja i prevencije požara grejač je opremljen zaštitnim termoprekidačem. Grejač se isključuje, ako se slučajno zadesi da radi van vode odnosno ako nivo vode padne ispod minimuma. Nakon hlađenja grejač se automatski ponovo uključuje.

Održavanje



OPREZ! Materijalna šteta

- ▶ Za čišćenju ne koristite tvrde predmete kao ni agresivna hemijska sredstva.
- ▶ Uređaj ne sme da se pere u mašini za pranje posuđa. Nemojte prati ovaj uređaj u mašini za pranje sudova.

Čišćenje

1. Odvojite grejač sa električne mreže.
2. Ostavite uređaj najmanje 30 minuta u vodi da se ohladi.
3. Izvadite uređaj iz akvarijuma.
4. Isperite grejač pod mlazom vode.

Stavljanje van pogona i odlaganje u otpad

Odlaganje u otpad



Pri odlaganju uređaja u otpad pridržavajte se važećih zakonskih propisa.

Informacije o odlaganju otpadne električne i elektronske opreme u Evropskoj zajednici: U Evropskoj zajednici odlaganje električnih uređaja u otpad regulisano je nacionalnim pravilima zasnovanim na Direktivi EU 2012/19/EU o otpadnoj električnoj i elektronskoj opremi (WEEE). U skladu sa tom direktivom stari uređaji se više ne smeju bacati u komunalni otpad. Centri za upravljanje otpadom odnosno sakupljališta sekundarnih sirovina besplatno će preuzeti ovaj uređaj. Ambalaža uređaja je izrađena od materijala koji se može reciklirati. Odložite je u otpad na ekološki prihvatljiv način ili predajte odgovarajućem reciklažnom centru.

Rezervni delovi

4 vakuumske prijanjalke br. art. 7271100, držač sa 2 vakuumske prijanjalke br. art. 7443900

Garancija: 3 godine

Ne za oštećenja stakla, u slučaju nepravilnog rukovanja i otvaranja uređaja.

Manual de utilizare (traducere)

Încălzitor de acvariu cu regulator thermocontrol® 25 – 400

Instrucțiuni generale de utilizare

Informații privind utilizarea instrucțiunilor de utilizare



- ▶ Înainte de a pune în funcțiune pentru prima dată aparatul, manualul de utilizare trebuie să fi fost citit și înțeles în întregime.
- ▶ Manualul de utilizare trebuie considerat parte integrantă a produsului; păstrați-l în siguranță și la îndemână.
- ▶ Dacă cedați aparatul terților, înmânați și manualul de utilizare.

Explicarea simbolurilor

Următoarele simboluri se utilizează pe aparat.



Dispozitivul poate fi utilizat numai în spații interioare pentru aplicații în acvariu.



Dispozitivul prezintă clasa de protecție II.

IP68

Simbolul indică faptul că dispozitivul este protejat împotriva submersiei continue.



Aparatul este aprobat în conformitate cu regulile și directivele naționale și corespunde normelor UE.

Următoarele simboluri și cuvinte cheie se utilizează în acest manual de utilizare.



PERICOL!

Pericol cauzat de o sursă generală de pericol, care cauzează posibile vătămări fizice grave sau decesul.



PERICOL!

Pericol de electrocutare cu posibile accidente grave sau deces.



AVERTISMENT!

Avertizare cu privire la accidente grave sau pericole la adresa sănătății.



AVERTISMENT!

Avertisment asupra suprafețelor fierbinți cu potențiale arsuri pe cale de consecință.



PRECAUȚIE!

Indicație cu privire la pagube materiale.



Indicații cu informații utile și sfaturi.

Convenție de prezentare:

☞ **A** Trimitere la o imagine, aici trimitere la imaginea A.

▶ Vi se solicită o acțiune.

Domeniu de utilizare

EHEIM thermocontrol® este un încălzitor cu regulator pentru acvarii. Intervalul termic este de 20 – 32 °C ±0,5 °C resp. 68 – 90 °F ±1,0 °F.

Aparatul și toate componentele din pachetul de livrare au fost concepute pentru uzul privat și pot fi utilizate exclusiv pentru acvarii, în spații interioare cu respectarea datelor tehnice.

Aparatul nu trebuie folosit pentru scopuri industriale.

Siguranță

Acest aparat poate reprezenta o sursă de pericol pentru persoane și bunuri, dacă acesta nu este utilizat în mod conform sau dacă nu se respectă instrucțiunile de siguranță.

Pentru siguranța dumneavoastră



- Ambalajul aparatului și piesele mici nu trebuie să ajungă în mâinile copiilor sau ale persoanelor care nu sunt conștiente de acțiunile lor, deoarece acest lucru poate reprezenta un risc (risc de sufocare!). A se ține la distanță de animale.
- Acest dispozitiv nu este destinat utilizării de către persoane (inclusiv copii) cu capacități fizice, senzoriale sau mentale reduse sau cu o lipsă de experiență și de cunoștințe, cu excepția cazului în care acestea sunt supravegheate sau au fost instruite să utilizeze dispozitivul de către o persoană care este responsabilă pentru siguranța acestora. Copiii trebuie supravegheați pentru a asigura faptul că nu se joacă cu aparatul.
- Numai pentru piețele europene:
Acest aparat poate fi utilizat de copii de peste 3 ani sau de persoane cu capacități fizice, senzoriale sau mentale reduse sau fără experiență și/sau cunoștințe dacă au fost instruite cu privire la utilizarea în siguranță a aparatului și a pericolelor aferente. Copiii nu se pot juca cu aparatul. Curățarea și întreținerea de către utilizatori nu pot fi efectuate de copii, decât dacă aceștia sunt supravegheați.
- Înainte de utilizare efectuați o verificare vizuală, pentru a vă asigura că aparatul, în special cablul de alimentare și ștecărul nu sunt deteriorate. Asigurați-vă că corpul de sticlă al țigii de încălzire nu prezintă fisuri sau crăpături.
- Aparatul trebuie scufundat în apă înainte de punerea în funcțiune cel puțin până la marcajul MIN. WATER LEVEL. Aparatul nu trebuie utilizat niciodată în afara apei.
- După deconectarea de la rețea aparatul trebuie să rămână în apă pentru răcire minim 30 de minute.
- Un aparat fierbinte nu trebuie pus niciodată pe suprafețe termosensibile!
- Reparațiile pot fi efectuate exclusiv de unitatea de service EHEIM.
- Cablul de alimentare al acestui aparat nu trebuie înlocuit. Dacă se defectează cablul aparatul de casează.
- Efectuați doar lucrările ce sunt descrise în acest manual.
- Nu efectuați modificări tehnice la aparat.
- Utilizați doar piese de schimb originale și accesorii pentru aparat.



- Recomandăm asigurarea tuturor aparatelor de acvariu cu un dispozitiv de protecție electrică cu un curent măsurat de maxim 30 mA.
- Deconectați toate aparatele din acvariu de la rețeaua electrică dacă nu sunt folosite înainte de a monta resp. demonta piese și înaintea tuturor lucrărilor de întreținere și curățare.
- Protejați priza și ștecărul de umiditate și umezeală. Trebuie neapărat să așezați cablul astfel încât să formeze o buclă.
Acest lucru împiedică apa să se scurgă de-a lungul cablului și astfel să cauzeze un scurtcircuit.
- Datele electrice ale aparatului trebuie să corespundă datelor rețelei electrice. Aceste date le găsiți pe plăcuța de tip, pe ambalaj sau în acest manual.



- Pericol de ardere! Aparatul este foarte fierbinte în timpul folosirii și imediat după. Nu atingeți niciodată piesele fierbinți sau zona de încălzire!

Punerea în funcțiune

Montarea încălzitorului (A)

1. Îndepărtați siguranța de transport (5).
2. Puneți ventuzele (2) pe suportul de ventuză (1).
3. Puneți suportul de ventuze pe încălzitor (nu în zona de încălzire (4) și pe lămpile de control (3)).
4. Fixați aparatul sub nivelul apei pe peretele interior al acvariumului (C). Aveți grijă la nivelul minim al apei și la adâncimea maximă de scufundare.



- ▶ Pentru o încălzire uniformă a apei încălzitorul trebuie să fie bine circulat de apă. Poziționați încălzitorul într-o zonă cu circulație intensă a apei.
- ▶ Montați încălzitorul doar în poziție verticală.

Operarea

Pornirea/oprirea încălzitorului

1. Introduceți ștecărul în priză. Lampa de control ③ se aprinde.
2. Pentru oprire scoateți ștecărul în priză.

Reglarea temperaturii

1. Rotiți mai întâi inelul de reglare ⑥ complet înapoi (20 °C resp. 68 °F).
2. Reglați temperatura dorită rotind inelul de reglare. În timpul încălzirii se aprinde roșu lampa de control ③. La atingerea temperaturii reglate se aprinde verde lampa de control.



- ▶ Controlați temperatura apei la intervale regulate.

Înainte de a scoate încălzitorul



AVERTISMENT! Pericol de arsuri și incendiu prin suprafețe fierbinți.

- ▶ Lăsați aparatul în apă minim 30 de minute să se răcească înainte de a-l lua.

Dacă ați luat din greșeală încălzitorul în timpul funcționării:

- ▶ În nici într-un caz nu îl scufundați în apă.
- ▶ În nici într-un caz nu îl apucați de suprafețele fierbinți.
- ▶ Scoateți ștecărul și lăsați încălzitorul să se răcească minim 1 oră pe o suprafață termorezistentă.

Comutator de protecție termică

Ca protecție împotriva supraîncălzirii și a riscului de incendiu încălzitorul este dotat cu un întrerupător de protecție termică. Încălzitorul este oprit în caz de operare accidentală în afara apei resp. dacă nivelul apei este prea scăzut. După răcire încălzitorul se pornește automat.

Întreținerea



PRECAUȚIE! Pagube materiale.

- ▶ Pentru curățare nu utilizați obiecte dure sau detergenți agresivi.
- ▶ Aparatul nu poate fi spălat la mașina de spălat! Nu curățați aparatul la mașină.

Curățarea

1. Deconectați încălzitorul de la rețeaua electrică.
2. Lăsați aparatul în apă minim 30 de minute să se răcească.
3. Scoateți aparatul din acvariu.
4. Curățați încălzitorul sub jet de apă.

Scoaterea din funcțiune și eliminarea ca deșeu

Dezafectarea



În cazul dezafectării aparatului, respectați prevederile legale aplicabile.

Informații privind dezafectarea aparatelor electrice și electronice în Comunitatea Europeană: În Uniunea Europeană, dezafectarea aparatelor acționate electric este reglementată prin reglementări naționale, care au la bază Directiva UE 2012/19/UE privind aparatura electrică veche (DEEE). În conformitate cu acestea, aparatul nu poate fi dezafectat în gunoiul menajer. Aparatul va fi preluat gratuit de compania de colectare. Ambalajul produsului este din materiale reciclabile. Eliminați-l ca deșeu în mod ecologic și predați-l pentru reciclare.

Piese de schimb

4 bucăți ventuze Nr. art. 7271100, suport de ventuze incl. 2 ventuze Nr. art. 7443900

Garanție: 3 ani

Nu se acordă pentru deteriorarea sticlei, manipulare necorespunzătoare și deschiderea aparatului.

Инструкция за експлоатация (превод) регулируем нагревател за аквариум thermocontrol® 25 – 400

Общи указания за потребителя

Информации за използване на инструкцията за експлоатация



- ▶ Преди да използвате уреда за първи път трябва да прочетете и да разберете цялата инструкция за експлоатация.
- ▶ Гледайте на инструкцията за експлоатация като на част от продукта и го съхранявайте добре и на достъпно място.
- ▶ При предаване на уреда на други прилагайте инструкцията за експлоатация.

Обяснение на символите

Следните символи се използват на устройството.



Устройството може да се използва само на закрито за аквариуми.



Устройството има клас на защита II.

IP68

Символът указва, че устройството е защитено срещу постоянно потапяне.



Устройството е одобрено в съответствие със съответните национални разпоредби и директиви и съответства на стандартите на ЕС.

Следните символи и сигнални думи се използват в тези инструкции за експлоатация.



ОПАСНОСТ!

Опасност от общ източник на опасност с възможни тежки физически наранявания или смърт в резултат на това.



ОПАСНОСТ!

Опасност от токов удар на опасност с възможни тежки физически наранявания или смърт в резултат на това.



ПРЕДУПРЕЖДЕНИЕ!

Предупреждение за възможни физически наранявания или риск за здравето.



ПРЕДУПРЕЖДЕНИЕ!

Предупреждение за горещи повърхности и в резултат за възможни изгаряния.



ВНИМАНИЕ!

Указание за опасност от имуществени щети.



Указание с полезна информация и указания.

Конвенция на представяне:

- ☒ **A** Позоваване на илюстрация, тук позоваване на илюстрация A.
- ▶ Вие се призовавате за дадено действие.

Зона на приложение

ENEIM thermocontrol® е регулируем нагревател за аквариуми. Температурният диапазон е 20 – 32 °C ±0,5 °C или 68 – 90 °F ±1,0 °F.

Устройството и всички части, включени в обхвата на доставката, са предназначени за частна употреба и могат да се използват само за аквариумни цели, на закрито и в съответствие с техническите данни.

Устройството не трябва да се използва за търговски или промишлени цели.

Сигурност

Това устройство може да представлява опасност за хора и имущество, ако устройството се използва неправилно или не по предназначение или ако не се спазват инструкциите за безопасност.

За Вашата сигурност



- Опаковката на устройството и малките части да не попадат в ръцете на деца или хора, които не са наясно с действията си, тъй като това може да представлява риск за тях (риск от задушаване!). Пазете надалеч от животни.
- Този уред не е подходящ за ползване от хора (включително и деца) с ограничени физически, сетивни или психически възможности или липса на опит и знания, освен ако не са под надзор или не са инструктирани, как да се ползва уреда от лице, което отговаря за тяхната безопасност. Децата трябва да се наблюдават, за да не си играят с уреда.
- Само за европейските пазари:
Този уред може да се ползва от деца над 3 годишна възраст, както и от лица с ограничени физически, сетивни или психически възможности или без опит и знания, само ако са под надзор и са инструктирани, как да се ползва безопасно уреда, както и за произхождащите от това опасности. Деца не трябва да си играят с уреда. Почистването и поддръжката не трябва да се извършва от деца без контрол.
- Преди употреба извършете визуална проверка, за да сте сигурни, че устройството, особено захранващият кабел и щепселът, не са повредени. Уверете се, че стъкленото тяло на нагревателния елемент не е счупено или напукано.
- Преди пускане в експлоатация устройството трябва да достигне поне маркировката MIN. WATER LEVEL (НИВО НА ВОДАТА) може да бъде потопено под водата. Устройството никога не трябва да се използва извън водата.
- След изключване от електрическата мрежа, устройството трябва да се остави във водата поне 30 минути, за да се охлади.
- Горещо устройство никога не трябва да се поставя върху чувствителни на топлина повърхности!
- Ремонтите трябва да се извършват само от сервизен център на ENEIM.
- Захранващият кабел на това устройство не може да се замени. При увреден кабел, уредът трябва да се изхвърли.
- Извършвайте само работи, описани в тази инструкция.
- Никога не правете технически промени по устройството.
- Използвайте само оригинални резервни части и аксесоари за устройството.



- Препоръчваме да защитите всички електрически устройства на аквариума със защитно устройство с остатъчен ток с номинален остатъчен ток от максимум 30 mA.
- Винаги изключвайте от захранването всички устройства в аквариума, когато не се използват, преди да инсталирате или премахнете части и преди всички дейности по почистване и поддръжка.
- Контакти и щепсели да се защитят от влага.
Оформите непременно капков контур с мрежовия кабел,
Това предотвратява водата, която тече по кабела, да достигне до контакта и да причини късо съединение.
- Електрическите данни на устройството трябва да съвпадат с данните на захранващата мрежа. Можете да намерите тези данни на табелката за типа, опаковката или в тази инструкция.



- Опасност от изгаряния! Устройството е много горещо по време и непосредствено след употреба. Никога не докосвайте горещи части или отоплителната зона!

Пускане в експлоатация

Монтиране на нагревателя (A)

1. Отстранете осигуровката за транспорт (5).
2. Поставете засмукващите елементи (2) на държача (1).
3. Поставете държача на нагревателя (не в областта на нагряване (4) и контролната лампа (3)).
4. Закрепете устройството под нивото на водата на вътрешната стена на Вашия аквариум (C). Обърнете внимание на минималното ниво на водата и максималната дълбочина на потапяне.

i

- ▶ Нагревателят трябва да бъде добре заобиколен с движеща се вода, за гарантиране на равномерно нагряване. Затова разположете нагревателя в зона със силен поток.
- ▶ Монтирайте нагревателя само във вертикално положение.

Обслужване

Нагревател включване/изключване

1. Поставете щекера в контакта. Контролната лампа (3) свети.
2. За изключване изтеглете щекера от контакта.

Настройка на температурата

1. Първо завъртете пръстена за настройка (6) докрай обратно до упора (20 °C съотв. 68 °F).
2. Задайте желаната температура, като завъртите пръстена за настройка. По време на нагряването контролната лампа (3) свети червено. Когато се достигне зададената температура, контролната лампа светва в зелено.

i

- ▶ Проверявайте температурата на водата на редовни интервали.

Преди да извадите нагревателя



ПРЕДУПРЕЖДЕНИЕ! Опасност от изгаряния и пожар от горещи повърхности.

- ▶ Оставете устройството да се охлади във водата за поне 30 минути, преди да го извадите.

Ако случайно сте извадили нагревателя по време на работа:

- ▶ Не потапяте нагревателя в никакъв случай отново във водата.
- ▶ Не докосвайте в никакъв случай горещи повърхности.
- ▶ Изтеглете захранващия кабел и оставете нагревателя да се охлади на топлоустойчива повърхност за поне 1 час.

Термичен защитен прекъсвач

За да се предпази от прегряване и свързаната с това опасност от пожар, нагревателят е оборудван с термопрекъсвач. Нагревателят се изключва в случай на случайно включване извън водата или ако нивото на водата е твърде ниско. След охлаждане нагревателят се включва отново автоматично.

Поддръжка



ВНИМАНИЕ! Имуществена щета.

- ▶ Не използвайте твърди предмети или агресивни почистващи препарати за почистване.
- ▶ Устройството не може да се мие в съдомиялна машина! Не почиствайте устройството в съдомиялна машина.

Почистване

1. Изключете нагревателя от захранването.
2. Оставете устройството да се охлади във водата за поне 30 минути.
3. Извадете устройството от аквариума.
4. Почистете нагревателя под течаща вода.

Извеждане от експлоатация и изхвърляне

Изхвърляне



При изхвърляне на уреда, спазвайте съответните законови разпоредби.

Информация за изхвърляне на електрически и електронни уреди в Европейската общност: В рамките на Европейската общност изхвърлянето на електрически уреди е регламентирано от националните предписания, които се базират на ЕС-директива 2012/19/ЕС за стари електронни уреди (WEEE). Съгласно това уредът не може повече да се изхвърля при битовите и комунални отпадъци. Уредът се приема безплатно от комуналните събирателни пунктове, съотв. от пунктове за рециклиция. Опаковката на продукта е от материали, които могат да се рециклират. Изхвърляйте я екологично и я върнете за преработка.

Резервни части

4 броя засмукващи елементи арт. № 7271100, държач вкл. 2 засмукващи елемента арт. № 7443900

Гаранция: 3 години

Не е валидна за повреда на стъклото, неправилно използване и при отваряне на устройството.

Руководство по эксплуатации (перевод) – Регулируемый аквариумный подогреватель thermocontrol® 25 – 400

Общие указания для пользователя

Информация по использованию руководства по эксплуатации



- ▶ Перед первым вводом устройства в эксплуатацию нужно полностью прочитать и понять руководство по эксплуатации.
- ▶ Руководство по эксплуатации следует рассматривать как часть продукта и аккуратно хранить в доступном месте.
- ▶ Данное руководство по эксплуатации следует прикладывать к устройству при его дальнейшей передаче третьей стороне.

Объяснение символов

На устройстве используются следующие символы.



Устройство подлежит использованию только для целей аквариумистики внутри помещений.



Устройство имеет класс защиты II.

IP68

Символ указывает на то, что устройство защищено от длительного погружения.



Устройство разрешается использовать согласно соответствующим национальным предписаниям и директивам. Оно соответствует стандартам ЕС.



Устройство соответствует применимым требованиям безопасности и техническим регламентам Евразийского экономического союза.

В данном руководстве по обслуживанию используются следующие символы и сигнальные слова.



ОПАСНО!

Опасность от общего источника опасности, которая может повлечь за собой тяжкие телесные повреждения или смерть.



ОПАСНО!

Опасность электрического удара, который может повлечь за собой тяжкие телесные повреждения или смерть.



ПРЕДУПРЕЖДЕНИЕ!

Предупреждение об опасности телесных повреждений или рисках для здоровья.



ПРЕДУПРЕЖДЕНИЕ!

Предупреждение о горячих поверхностях и о потенциальной опасности ожогов.



ОСТОРОЖНО!

Предупреждение об опасности нанесения материального ущерба.



Указание с полезной информацией и советами.

Принцип изложения информации:

☞ **A** Ссылка на рисунок, здесь ссылка на рисунок A.

▶ Указание на выполнение действия.

Область применения

EHEIM thermocontrol является регулируемым подогревателем для аквариумов. Диапазон температур $20 - 32\text{ }^{\circ}\text{C} \pm 0,5\text{ }^{\circ}\text{C}$ или $68 - 90\text{ }^{\circ}\text{F} \pm 1,0\text{ }^{\circ}\text{F}$.

Устройство и все детали, входящие в комплект поставки, предусмотрены для применения в частной сфере и могут использоваться исключительно в аквариумах, внутри помещений с соблюдением технических характеристик.

Устройство не предназначено для использования в коммерческих или промышленных целях.

Безопасность

От этого устройства могут исходить опасности для персонала и имущества, если оно используется ненадлежащим образом и не по назначению, или если не соблюдаются указания по технике безопасности.

Для вашей безопасности



- Для исключения рисков (опасность асфиксии!) храните упаковку устройства и мелкие детали вдали от детей и лиц, не отдающих отчета своим действиям. Держать вдали от животных.
- Данный прибор не рассчитан на использование лицами (включая детей) с ограниченными физическими, сенсорными или умственными способностями, а также с недостаточным опытом или знаниями. Использование этой группой лиц допустимо лишь под наблюдением или под руководством лица, отвечающего за безопасность. Не оставляйте детей без присмотра; нельзя допускать, чтобы они играли с прибором.
- Только для европейского рынка:
Это устройство может использоваться детьми от 3 лет, а также лицами с ограниченными физическими, сенсорными или умственными способностями или с недостаточным опытом и/или знаниями, если они действуют под надзором или прошли инструктаж по безопасному применению устройства и поняли имеющиеся опасности. Не разрешайте детям играть с устройством. Дети запрещается заниматься очисткой и пользовательским обслуживанием без присмотра.
- Перед использованием проведите визуальную проверку, чтобы убедиться, что устройство не повреждено, особенно это касается сетевого кабеля питания и вилки. Удостоверьтесь, что стеклянный корпус нагревательного стержня не имеет разрушений или трещин.
- Перед использованием устройство должно быть погружено в воду по крайней мере до отметки МИН. УРОВЕНЬ ВОДЫ. Устройство не должно эксплуатироваться вне воды.
- После отключения от сети устройство должно оставаться в воде, чтобы остыть, по крайней мере 30 минут.
- Горячее устройство никогда не должно размещаться на чувствительных к нагреву поверхностях!
- Ремонт разрешается выполнять исключительно специалистам сервисной службы EHEIM.
- Сетевой кабель данного устройства замене не подлежит. При повреждении кабеля устройство следует утилизировать.
- Выполняйте только те работы, которые описаны в данном руководстве.
- Никогда не предпринимайте технических изменений на устройстве.
- Следует использовать только оригинальные запасные части и принадлежности для устройства.



- Рекомендуется все электрические аквариумные устройства защищать дифференциальными автоматическими предохранителями, рассчитанными на ток утечки макс. 30 мА.
- Обязательно отсоединяйте все устройства в аквариуме от электросети, если они не используются, перед монтажом или демонтажем деталей или перед любыми работами по очистке и обслуживанию.
- Необходимо защитить розетку и вилку сетевого кабеля от попадания влаги и сырости. Сетевой кабель прибора должен образовывать петлю. Она предотвращает возможное попадание стекающей по кабелю воды в розетку и тем самым защищает от короткого замыкания.
- Электрические параметры устройства должны соответствовать параметрам сети. Эти параметры указаны на заводской табличке, упаковке или в данном руководстве.





- Опасность ожога! Устройство очень горячее во время и непосредственно после эксплуатации. Ни в коем случае не следует притрагиваться к горячим деталям, а также к зоне подогрева!

Ввод в эксплуатацию

Монтаж подогревателя (ⓀА)

1. Снять транспортировочное крепление ⑤.
2. Установить присоски ② на держатель ①.
3. Установить держатель с присосками на подогреватель (не в области зоны подогрева ④ и контрольной лампы ③).
4. Закрепить устройство ниже уровня воды на внутренней стенке аквариума (ⓀВ). Обращайте внимание на минимальный уровень воды и максимальную глубину погружения.

i

- ▶ Для равномерного нагрева воды подогреватель должен хорошо омываться. Поэтому следует установить подогреватель в зоне с сильным течением.
- ▶ Подогреватель должен устанавливаться только в вертикальном положении.

Управление

Включение/выключение подогревателя

1. Вставьте вилку сетевого кабеля в сетевую розетку. Контрольная лампа ③ горит.
2. Для выключения отсоедините вилку сетевого кабеля от розетки.

Настройка температуры

1. Сначала поверните установочное колесо ⑥ назад до упора (20 °C или 68 °F).
2. Настройка желаемой температуры производится посредством вращения установочного колеса. Во время нагрева контрольная лампа горит ③ красным цветом. При достижении заданной температуры контрольная лампа загорается зеленым цветом.

i

- ▶ Периодически контролируйте температуру воды.

Перед изъятием подогревателя



ПРЕДУПРЕЖДЕНИЕ! Опасность пожара и возгорания из-за горячих поверхностей.

- ▶ Дайте устройству остыть в воде в течение минимум 30 минут, прежде чем вынуть его.

При ошибочном изъятии подогревателя во время работы:

- ▶ Ни в коем случае не погружайте подогреватель снова в воду.
- ▶ Ни в коем случае не прикасайтесь к горячим поверхностям.
- ▶ Вытащите вилку питания и дайте подогревателю остыть на термостойкой площадке в течение не менее 1 часа.

Тепловой защитный выключатель

Для защиты от перегрева и связанного с ним риска возникновения пожара подогреватель оснащен тепловым защитным выключателем. Подогреватель выключается при ошибочной эксплуатации вне воды или при слишком низком уровне воды. После охлаждения подогреватель автоматически снова включается.

Техническое обслуживание



ОСТОРОЖНО! Материальный ущерб.

- ▶ Не используйте для очистки жесткие предметы или агрессивные чистящие средства.
- ▶ Не мойте устройство в моечной машине! Не мойте устройство в посудомоечной машине.

Очистка

1. Отключите подогреватель от сети.
2. Дайте остыть в течение, по крайней мере, 30 минут в воде.
3. Вытащите устройство из аквариума.
4. Промойте подогреватель под проточной водой.

Вывод из эксплуатации и утилизация

Утилизация



В случае утилизации устройства соблюдайте соответствующие правовые предписания.

Информация об утилизации электрических и электронных приборов в Европейском Союзе: В Европейском Союзе утилизация электротехнического оборудования регулируется национальными правилами, основанными на Директиве ЕС 2012/19/ЕС об отходах электрического и электронного оборудования (WEEE). Поэтому устройство нельзя утилизировать вместе с бытовыми отходами. Устройство бесплатно принимается пунктами сбора коммунальных служб или пунктами сбора вторсырья. Упаковка состоит из пригодных для переработки и вторичного использования материалов. Ее следует утилизировать допустимыми с экологической точки зрения способами и направлять на переработку.

Запасные детали

4 присоски арт. № 7271100, держатель, вкл. 2 присоски арт. № 7443900

Гарантия: 3 года

Не действует при повреждениях стекла, неправильном обращении и вскрытии устройства.

Εγχειρίδιο οδηγιών (μετάφραση)

Θερμοστάτης ενυδρείου thermocontrol® 25 – 400

Γενικές υποδείξεις χρήστη

Πληροφορίες για τη χρήση των οδηγιών λειτουργίας



- ▶ Πρωτού θέσετε τη συσκευή σε λειτουργία για πρώτη φορά, πρέπει να διαβάσετε πλήρως και να κατανοήσετε τις οδηγίες χρήσης.
- ▶ Λάβετε υπόψη σας ότι οι οδηγίες χρήσης είναι μέρος του προϊόντος και φυλάξτε τις καλά σε ασφαλές και προσβάσιμο σημείο.
- ▶ Παραδώστε τις παρούσες οδηγίες χρήσης σε περίπτωση μεταβίβασης της συσκευής σε τρίτους.

Επεξήγηση συμβόλων

Τα ακόλουθα σύμβολα χρησιμοποιούνται στη συσκευή.



Η συσκευή επιτρέπεται να χρησιμοποιείται μόνο σε εσωτερικούς χώρους σε ενυδρεία.



Η συσκευή εντάσσεται στην κατηγορία προστασίας II.

IP68

Το σύμβολο επισημαίνει ότι η συσκευή διαθέτει προστασία από τη συνεχή βύθιση σε νερό.



Η συσκευή είναι εγκεκριμένη σύμφωνα με τις αντίστοιχες εθνικές προδιαγραφές και κατευθυντήριες οδηγίες και πληροί τις απαιτήσεις των προτύπων ΕΕ.

Τα ακόλουθα σύμβολα και οι προειδοποιητικές λέξεις χρησιμοποιούνται σε αυτές τις οδηγίες λειτουργίας.



ΚΙΝΔΥΝΟΣ!

Κίνδυνος από γενική πηγή κινδύνου με πιθανή συνέπεια σοβαρό σωματικό τραυματισμό ή θάνατο.



ΚΙΝΔΥΝΟΣ!

Κίνδυνος ηλεκτροπληξίας με πιθανή συνέπεια σοβαρές σωματικές βλάβες ή θάνατο.



ΠΡΟΕΙΔΟΠΟΙΗΣΗ!

Προειδοποίηση για πιθανή σωματική βλάβη ή κίνδυνο για την υγεία.



ΠΡΟΕΙΔΟΠΟΙΗΣΗ!

Προειδοποίηση για καυτές επιφάνειες με πιθανό αποτέλεσμα εγκαύματα.



ΠΡΟΣΟΧΗ!

Επσημανση του κινδύνου για υλικές ζημιές.



Υπόδειξη με χρήσιμες πληροφορίες και συμβουλές.

Σύμβαση απεικόνισης:

- Ⓜ **A** Παραπομπή σε μια εικόνα, εδώ παραπομπή στην εικόνα A.
- ▶ Σας ζητείται να κάνετε μια ενέργεια.

Τομέας εφαρμογής

Το ΕΗΕΙΜ thermocontrol® είναι θερμοστάτης ενυδρείων. Το εύρος θερμοκρασίας είναι 20 – 32 °C ±0,5 °C ή 68 – 90 °F ±1,0 °F.

Η συσκευή και όλα τα μέρη που περιλαμβάνονται κατά την παράδοση προορίζονται για ιδιωτική χρήση και επιτρέπεται να χρησιμοποιούνται αποκλειστικά για ενυδρεία σε εσωτερικούς χώρους και με την προϋπόθεση ότι τηρούνται τα τεχνικά χαρακτηριστικά.

Η συσκευή δεν πρέπει να χρησιμοποιείται για εμπορικούς ή βιομηχανικούς σκοπούς.

Ασφάλεια

Από τη συσκευή αυτή απορρέουν κίνδυνοι για τον άνθρωπο και υλικό εξοπλισμό, όταν η συσκευή χρησιμοποιείται με μη ενδεδειγμένο τρόπο ή για σκοπό διαφορετικό από τον ενδεικνυόμενο, ή όταν δεν τηρούνται οι υποδείξεις ασφαλείας.

Για την ασφάλειά σας



- Φυλάξτε τη συσκευασία της συσκευής και τα μικρά εξαρτήματα μακριά από παιδιά ή άτομα που δεν έχουν επίγνωση των ενεργειών τους, καθώς αυτό μπορεί να αποβεί επικίνδυνο (κίνδυνος ασφυξίας!). Διατηρήστε μακριά από τα ζώα.
- Η παρούσα συσκευή δεν προορίζεται για χρήση από άτομα (συμπεριλαμβανομένων των παιδιών) με περιορισμένες σωματικές, αισθητήριες ή πνευματικές ικανότητες ή ελλιπή εμπειρία και γνώσεις, παρά μόνο εάν επιβλέπονται ή έλαβαν οδηγίες αναφορικά με τη χρήση της συσκευής από ένα άτομο, το οποίο είναι υπεύθυνο για την ασφάλειά τους. Τα παιδιά πρέπει να επιβλέπονται για να διασφαλιστεί ότι δεν θα παίξουν με τη συσκευή.
- Μόνο για ευρωπαϊκές αγορές:
Η συσκευή αυτή μπορεί να χρησιμοποιηθεί από παιδιά ηλικίας άνω των 3 ετών και από άτομα με μειωμένες σωματικές, αισθητήριες ή πνευματικές ικανότητες ή με ελλιπή εμπειρία ή/και γνώση, εφόσον επιβλέπονται ή έχουν κατατοπιστεί σχετικά με την ασφαλή χρήση της συσκευής και έχουν κατανοήσει τους κινδύνους που απορρέουν από αυτήν. Τα παιδιά δεν πρέπει να παίζουν με τη συσκευή. Ο καθαρισμός και η συντήρηση δεν επιτρέπεται να γίνονται από παιδιά, εκτός εάν επιβλέπονται.
- Πριν από τη χρήση διενεργήστε έναν οπτικό έλεγχο για να βεβαιωθείτε, ότι η συσκευή και ειδικά το καλώδιο τροφοδοσίας και το βύσμα δεν έχουν υποστεί ζημιά. Φροντίστε ώστε το γυάλινο τμήμα της θερμαντικής ράβδου να μην παρουσιάζει φθορές ή ρωγμές.
- Πριν από την έναρξη λειτουργίας, η συσκευή πρέπει να βρίσκεται τουλάχιστον στην ένδειξη MIN. Βυθίστε την ένδειξη WATER LEVEL κάτω από την επιφάνεια του νερού. Η συσκευή δεν πρέπει ποτέ να λειτουργεί εκτός νερού.
- Κατά την αποσύνδεση από το ηλεκτρικό δίκτυο, αφήστε τη συσκευή να κρυώσει τουλάχιστον για 30 λεπτά μέσα στο νερό.
- Ποτέ μην τοποθετείτε τη ζεστή συσκευή πάνω σε επιφάνειες που είναι ευαίσθητες στη ζέση!
- Επισκευές επιτρέπεται να εκτελούνται μόνο από το τμήμα σέρβις της EHEIM.
- Το καλώδιο τροφοδοσίας αυτής της συσκευής δεν μπορεί να αντικατασταθεί. Σε περίπτωση βλάβης του καλωδίου πρέπει να απορριφθεί η συσκευή.
- Εκτελείτε μόνο εργασίες, οι οποίες περιγράφονται στις παρούσες οδηγίες.
- Ποτέ μην πραγματοποιείτε τεχνικές αλλαγές στη συσκευή.
- Χρησιμοποιείτε μόνο γνήσια ανταλλακτικά και παρελκόμενα για τη συσκευή.



- Συνιστούμε να ασφαλίσετε όλες τις ηλεκτρικές συσκευές για ενυδρεία μέσω μιας διάταξης προστασίας από ρεύμα διαρροής με ονομαστικό ρεύμα διαρροής έως 30 mA.
- Αποσυνδέστε όλες τις συσκευές στο ενυδρείο από το ηλεκτρικό δίκτυο, εάν δεν χρησιμοποιούνται, προτού τοποθετήσετε ή αφαιρέσετε εξαρτήματα και πριν από όλες τις εργασίες καθαρισμού και συντήρησης.
- Προστατέψτε την πρίζα και το βύσμα τροφοδοσίας από υγρασία και υγρά. Σχηματίστε οπωσδήποτε μια θηλιά με το καλώδιο τροφοδοσίας. Αυτό εμποδίζει τη ροή νερού κατά μήκος του καλωδίου μέχρι την πρίζα και αποτρέπει πιθανό βραχυκύκλωμα.
- Τα ηλεκτρικά στοιχεία της συσκευής πρέπει να συμφωνούν με τα στοιχεία του ηλεκτρικού δικτύου. Τα στοιχεία αυτά αναγράφονται στην πινακίδα τύπου, στη συσκευασία ή περιέχονται στις παρούσες οδηγίες.

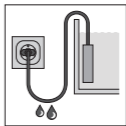

- Κίνδυνος εγκαυμάτων! Κατά τη διάρκεια και αμέσως μετά τη λειτουργία, η συσκευή είναι πολύ ζεστή. Ποτέ μην αγγίζετε καυτά μέρη ή τη θερμαντική ζώνη!

Έναρξη λειτουργίας

Τοποθέτηση θερμοστάτη (B/A)

1. Αφαιρέστε την ασφάλεια μεταφοράς (5).
2. Συνδέστε τη βεντούζα (2) στο στήριγμα βεντούζας (1).
3. Συνδέστε το στήριγμα βεντούζας στον θερμοστάτη (όχι στη θερμή περιοχή (4) ή στην ενδεικτική λυχνία (3)).
4. Στερεώστε τη συσκευή κάτω από την επιφάνεια του νερού στο εσωτερικό τοίχωμα του ενυδρείου (B/C). Προσέξτε την ελάχιστη στάθμη νερού και το μέγιστο βάθος.

i

- ▶ Για να ζεσταθεί το νερό ομοιόμορφα, ο θερμοστάτης πρέπει να περικλείεται από νερό. Τοποθετήστε τον θερμοστάτη σε περιοχή με ισχυρό ρεύμα νερού.
- ▶ Τοποθετήστε τον θερμοστάτη μόνο σε κάθετη θέση.

Χειρισμός

Ενεργοποίηση/απενεργοποίηση θερμοστάτη

1. Συνδέστε το βύσμα τροφοδοσίας στην πρίζα του ρεύματος. Η ενδεικτική λυχνία (3) ανάβει.
2. Για απενεργοποίηση, αποσυνδέστε το βύσμα τροφοδοσίας από την πρίζα του ρεύματος.

Ρύθμιση θερμοκρασίας

1. Γυρίστε πρώτα τον δακτύλιο ρύθμισης (6) μέχρι τέρμα στην αρχική του θέση (20 °C / 68 °F).
2. Περιστρέψτε τον δακτύλιο ρύθμισης για να ρυθμίσετε την επιθυμητή θερμοκρασία. Κατά τη διάρκεια της θέρμανσης η ενδεικτική λυχνία (3) ανάβει με κόκκινο χρώμα. Κατά την επίτευξη της ρυθμισμένης θερμοκρασίας, η ενδεικτική λυχνία ανάβει με πράσινο χρώμα.

i

- ▶ Ελέγχετε τη θερμοκρασία του νερού ανά τακτά χρονικά διαστήματα.

Πριν την αφαίρεση του θερμοστάτη



ΠΡΟΕΙΔΟΠΟΙΗΣΗ! Κίνδυνος εγκαυμάτων και πυρκαγιάς από θερμές επιφάνειες.

- ▶ Αφήστε τη συσκευή να κρυώσει τουλάχιστον για 30 λεπτά πριν την βγάλετε από το νερό.

Αν ο θερμοστάτης αφαιρεθεί ακούσια κατά τη διάρκεια της λειτουργίας:

- ▶ Μη βυθίσετε σε καμία περίπτωση ξανά τον θερμοστάτη στο νερό.
- ▶ Μην αγγίζετε σε καμία περίπτωση τις θερμές επιφάνειες.
- ▶ Αποσυνδέστε το βύσμα τροφοδοσίας και αφήστε τον θερμοστάτη να κρυώσει τουλάχιστον για 1 ώρα πάνω σε μια επιφάνεια που είναι ανθεκτική στη ζέστη.

Αυτόματος διακόπτης θερμοκρασίας

Ο θερμοστάτης διαθέτει αυτόματο διακόπτη θερμοκρασίας, ο οποίος αποτρέπει την υπερθέρμανση και έτσι τον κίνδυνο πυρκαγιάς. Ο θερμοστάτης απενεργοποιείται σε περίπτωση ακούσιας χρήσης έξω από το νερό ή σε περίπτωση χαμηλής στάθμης νερού. Αφού κρυώσει, ο θερμοστάτης ενεργοποιείται ξανά αυτόματα.

Συντήρηση



ΠΡΟΕΙΔΟΠΟΙΗΣΗ! Υλικές ζημιές.

- ▶ Μην χρησιμοποιείτε για τον καθαρισμό σκληρά αντικείμενα ή διαβρωτικά καθαριστικά.
- ▶ Η συσκευή δεν πλένεται στο πλυντήριο πιάτων! Μην πλένετε τη συσκευή στο πλυντήριο πιάτων.

Καθαρισμός

3. Αποσυνδέστε τον θερμοστάτη από το ηλεκτρικό δίκτυο.
4. Αφήστε τη συσκευή να κρυώσει τουλάχιστον για 30 λεπτά.
5. Αφαιρέστε τη συσκευή από το ενυδρείο.
6. Καθαρίστε τον θερμοστάτη με τρεχούμενο νερό.

Θέση εκτός λειτουργίας και απόρριψη

Απόρριψη



Για την απόρριψη της συσκευής τηρήστε την ισχύουσα νομοθεσία. Πληροφορίες για την απόρριψη ηλεκτρικών και ηλεκτρονικών συσκευών εντός της Ευρωπαϊκής Κοινότητας: Εντός της Ευρωπαϊκής Κοινότητας προβλέπεται η απόρριψη ηλεκτρικών συσκευών σύμφωνα με τους εθνικούς κανονισμούς, οι οποίοι βασίζονται στην Ευρωπαϊκή Οδηγία 2012/19/ΕΕ σχετικά με τα απόβλητα ηλεκτρικού και ηλεκτρονικού εξοπλισμού (ΑΗΗΕ). Σύμφωνα με την Οδηγία αυτή, η συσκευή δεν επιτρέπεται να διατεθεί στη δημοτική αρχή διαχείρισης αποβλήτων ή στα οικιακά απορρίμματα. Η συσκευή διατίθεται δωρεάν στις κοινοτικές υπηρεσίες συλλογής απορριμμάτων ή ανακύκλωσης. Η συσκευασία του προϊόντος αποτελείται από ανακυκλώσιμα υλικά. Απορρίψτε τα με τρόπο φιλικό προς το περιβάλλον και οδηγήστε τα στην ανακύκλωση.

Ανταλλακτικά

4 τεμάχια βεντούζες αρ. προϊόντος **7271100**, στήριγμα βεντούζας συμπερ. 2 βεντούζων αρ. προϊόντος **7443900**

Εγγύηση: 3 έτη

Δεν ισχύει για ζημιές στο τζάμι, λανθασμένη χρήση και αποσυναρμολόγηση της συσκευής.

사용 설명서(번역)
수족관 히터 thermocontrol® 25 - 400

일반적인 사용자 지침

사용 설명서 이용 정보



- ▶ 장치를 처음 사용하기 전에, 사용 설명서를 빠짐없이 읽고 내용을 숙지해야 합니다.
- ▶ 사용 설명서는 제품의 일부로서 잘 보관하여 필요할 때 참조할 수 있도록 하십시오.
- ▶ 장치를 제3자에게 양도할 때 이 사용 설명서도 함께 넘겨주십시오.

기호 설명

다음 기호들이 이 장치에 사용됩니다.



본 장치는 수족관용으로 실내에서만 사용해야 합니다.



이 장치는 보호 등급이 II입니다.

IP68

이 기호는 장치가 계속 잠기는 것을 방지한다는 것을 의미합니다.



본 장치는 해당 국가 규정 및 지침에 따라 승인되었으며 EU 표준을 준수합니다.

다음 기호와 신호어들이 이 사용 설명서에 사용됩니다.



위험!
중상이나 사망에 이를 수 있는 일반적인 위험 요인에 의한 위험.



위험!
중상이나 사망에 이를 수 있는 감전에 의한 위험.



경고!
부상이나 건강 위험에 대한 경고.



경고!
화상을 입을 수 있는 뜨거운 표면에 대한 경고.



주의!
물적 손상 위험 주의.



유용한 정보와 팁 포함 주의.

표현 규약:

☞A 그림 참조, 여기서는 그림 A 참조.

▶ 조치를 취하라는 요청을 받게 됩니다.

적용 분야

EHEIM thermocontrol® 는 수족관용 히터입니다. 온도 범위는 20 ~ 32 °C ±0,5 °C (68 ~ 90 °F ±1,0 °F) 입니다.

이 히터와 제공된 모든 부품은 민간 부문용으로 제조되었으며 실내에서 기술 사양에 따라 수족관용으로만 사용할 수 있습니다.

이 히터는 상용 또는 산업용으로 사용해서는 안 됩니다.

안전

이 장치를 잘못되거나 용도에 맞지 않게 사용하거나 또는 안전 지침을 준수하지 않을 경우, 사람과 물적 자산에 대한 위험이 높아질 수 있습니다.

사용자의 안전을 위해



- 위험(질식 위험)! 할 수 있으므로, 장치 포장과 소형 부품은 어린이나 자기 행위를 의식하지 못하는 사람의 손에 들어가지 못하게 합니다. 동물로부터 멀리 합니다.
- 안전을 책임지고 있는 사람이 장치 사용에 관해 감독하거나 지시하지 않는 한, 본 장치는 신체적, 감각적 또는 정신적 장애가 있거나 경험과 지식이 부족한 사람(어린이 포함)이 사용하면 안 됩니다. 어린이는 장치를 가지고 놀지 못하도록 감독해야 합니다.
- 유럽 시장에만 해당:
감독을 받거나 장치의 안전 사용에 대한 교육을 받거나 발생 가능한 위험을 숙지한 경우, 본 장치는 3세 이상의 어린이와 신체적, 감각적 또는 정신적 장애가 있거나 경험 및/또는 지식이 부족한 사람이라도 사용할 수 있습니다. 어린이는 이 장치를 가지고 놀아서는 안 됩니다. 감독을 받지 않는 한, 어린이는 이 장치를 세척하거나 관리해서는 안 됩니다.
- 사용하기 전에 육안 검사를 실시하여 장치, 특히 전원 케이블과 플러그가 손상되지 않았는지 확인하십시오. 가열봉의 유리체에 파손이나 균열이 있는지 확인하십시오.
- 장치는 작동을 개시하기 전에 최소한 MIN. WATER LEVEL(최소 수위) 표시까지 물에 담아야 합니다. 본 장치는 어떠한 경우에도 물 밖에서 작동해서는 안 됩니다.
- 장치는 전원을 분리한 후 물 속에서 최소 30분 동안 냉각시켜야 합니다.
- 뜨거운 장치는 어떠한 경우에도 열에 민감한 표면에 올려놓아서는 안 됩니다!
- 수리는 EHEIM 서비스 센터에서만 해야 합니다.
- 이 장치의 전원 코드는 교체할 수 없습니다. 케이블이 손상되면 장치를 폐기해야 합니다.
- 이 설명서에서 설명한 작업만 수행하십시오.
- 절대로 장치를 기계적으로 개조하지 마십시오.
- 이 장치에는 순정 예비 부품과 부대 용품만 사용하십시오.



- 최대 30mA의 누전을 측정할 수 있는 누전 차단기를 사용하여 모든 수족관 전기 장치를 보호할 것을 권장합니다.
- 사용하지 않을 때, 부품을 설치하거나 탈거하기 전과 모든 세척 작업과 정비 작업을 하기 전에, 원칙적으로 수족관의 모든 장치를 전원에서 분리하십시오.
- 소켓과 메인 플러그를 습기와 물기로부터 보호하십시오. 반드시 전원 케이블로 드립 루프를 만드십시오.
이로써 혹시 물이 소켓으로 케이블을 따라 흘러들어 가 합선을 일으키는 일이 방지될 수 있습니다.
- 장치의 전기 사양은 전원의 사양과 일치해야 합니다. 이러한 사양은 명판, 포장 또는 이 설명서에서 확인하실 수 있습니다.



- 화상 위험! 작동 중이나 작동 직후 장치는 매우 뜨겁습니다. 절대로 뜨거운 부품이나 가열 부위를 건드리지 마십시오!

작동 개시

히터 설치(☒A)

1. 운반용 보호 장치 ⑤를 제거합니다.
2. 석션 컵 ②을 석션 브래킷 ①에 끼웁니다.
3. 석션 브래킷을 히터에 끼웁니다(가열 구역 ④ 범위와 표시등 ③을 피해서).
4. 히터를 수면 아래의 수족관 내벽에 고정합니다(☒C). 이 경우 최소 수위와 최대 수심에 맞춰 고정합니다.

i

- ▶ 물을 균일하게 가열하려면 히터 둘레를 깨끗이 세척해야 합니다. 따라서 히터를 물이 세게 흐르는 곳에 배치합니다.
- ▶ 히터는 수직으로만 설치합니다.

작동

히터 켜기/끄기

1. 메인 플러그를 메인 소켓에 끼웁니다. 표시등 ③이 켜집니다.
2. 전원을 끄려면 메인 플러그를 메인 소켓에서 뽑습니다.

온도 설정

1. 먼저 조정 링 ⑥를 도로 끝까지 돌리십시오(20 °C 또는 68 °F).
2. 조정 링을 돌려 원하는 온도를 설정합니다. 가열하는 동안 표시등 ③이 빨간색으로 켜집니다. 설정한 온도에 도달하면 표시등이 녹색으로 켜집니다.



- ▶ 주기적으로 수온을 확인하십시오.

히터를 꺼내기 전에



- 경고! 뜨거운 표면에 의한 화상 및 화재 위험이 있습니다.
- ▶ 히터를 꺼내기 전에 물 속에서 최소 30분 동안 냉각시킵니다.

작동 중 실수로 히터를 꺼낸 경우:

- ▶ 어떠한 경우에도 히터를 다시 물에 담그지 마십시오.
- ▶ 어떠한 경우에도 뜨거운 표면을 잡지 마십시오.
- ▶ 메인 플러그를 뽑고 히터를 내열 받침대에 올려놓고 최소 1시간 동안 냉각시키십시오.

과열방지 회로 차단기

이 히터에는 과열 및 이로 인한 화재 위험을 방지하는 장치로서 과열방지 회로 차단기가 장착되어 있습니다. 실수로 물 밖에서 작동되거나 수위가 너무 낮아지면 히터가 꺼집니다. 히터가 냉각되면 다시 자동으로 켜집니다.

경고



주의! 제품의 손상.

- ▶ 세척 시 단단한 물체나 부식성 세척제를 사용하지 마십시오.
- ▶ 히터는 식기 세척기에서 견딜 수 없습니다! 히터를 식기 세척기로 세척하지 마십시오.

세척

1. 히터를 메인 전원에서 분리합니다.
2. 히터를 물 속에서 최소 30분 동안 냉각시킵니다.
3. 히터프를 수족관에서 꺼냅니다.
4. 히터를 흐르는 물로 세척합니다.

제품 수명 만료 및 폐기

폐기



장치 폐기 시 해당 법적 규정을 준수하십시오.
 유럽 공동체 내의 전기 전자 제품 폐기에 관한 정보: 유럽 공동체 내에서 전기 장비 폐기는 폐전기 전자 제품(WEEE)에 대한 EU 지침 2012/19/EU에 기초한 국가별 규정에 명시되어 있습니다. 이에 따라 장치는 더 이상 지자체 또는 가정용 쓰레기와 함께 폐기해서는 안 됩니다. 장치는 지자체의 수거 시설 또는 재활용 센터에서 무료로 수거합니다. 제품 포장은 재활용이 가능한 재료로 만들어졌습니다. 이들을 친환경적으로 폐기하여 재활용할 수 있도록 하십시오.

예비 부품

석션 컵 4개 형식 번호 7271100, 석션 컵 2개를 포함한 석션 브래킷 형식 번호 7443900

보증: 3년

유리 손상, 잘못된 취급, 히터 분해의 경우 보증이 적용되지 않습니다.

可调式鱼缸加温棒 thermocontrol® 25 – 400 操作说明书 (翻译件)

一般用户信息

本操作说明书的使用信息



- ▶ 首次将设备投入运行前，必须完整阅读并理解操作说明书。
- ▶ 请将操作说明书视作产品的一部分，妥善保管，以方便取用。
- ▶ 将设备转让给第三者时，请随附本操作说明书。

图标说明

在设备上将会使用以下图标。



本设备只能在室内用于鱼缸。



本设备的防触电保护等级为 II 级。

IP68

本图标表示，该设备可长期浸水。



该设备获得了相应国家法规和准则的认可，符合欧盟标准。

在本操作说明书中将会用到以下图标和警示词。



危险！
一般危险源会造成重伤甚至死亡危险。



危险！
电击会造成重伤甚至死亡危险。



警告！
警告可能的身体受伤或健康危害。



警告！
当心高温表面，可能会导致烫伤。



小心！
提示财产损失危险。



含有有用信息和建议的提示。

版面风格：

☒A 参照图示，在此参照图 A。

▶ 要求进行操作。

使用范围

EHEIM thermocontrol® 是一种用于鱼缸的可调式加热器。温度范围为 20 – 32 °C ±0.5 °C 或 68 – 90 °F ±1.0 °F。

设备和供货范围内所包含的所有零件适用于私人区域中的用途，只能在遵守技术数据的前提下用于室内鱼缸。

设备并不适用于商业或工业用途。

安全

使用不当或未按规定用途使用或者没有遵守安全须知，则本设备可能会导致对人员和财产的危险。

为了您的安全



- 不要让儿童或对其行为没有意识的人员接触设备包装和小零件，因为这可能造成危险（窒息危险！）。远离动物。
- 本设备不适用于肢体、感官或精神功能不佳或缺乏经验和知识的人员（包括儿童）使用，除非他们受到负责安全的人员监督或得到设备使用方面的指导。要对儿童进行监督，以确保他们不把本设备当做玩具。
- 仅对于欧洲市场：
本设备可以由年满3周岁以上的儿童以及肢体、感官或精神方面存有障碍的或缺乏经验和/或知识的人员使用，但这些使用人员必须受到监督或在设备安全使用方面受过指导并且了解可能引发的危险。切勿让儿童将此设备当做玩具玩耍。除非在监督情况下，否则不得由儿童进行清洁和用户维护。
- 在使用前请进行一次目检，以确保设备没有损坏，尤其是电源线和插头。请确认，加热棒的玻璃体没有碎裂或裂纹。
- 投入运行前，必须至少使设备的“最低水位线”标记潜入水下。切勿在水外运行设备。
- 断开电源后，必须将设备保持在水中冷却至少30分钟。
- 切勿将热的设备放在对热敏感的表面！
- 只能由EHEIM售后服务部门进行维修。
- 本设备的电源线无法更换。电源线损坏时，必须报废设备。
- 只能执行本说明书中描述的工作。
- 切勿在设备上进行技术改造。
- 只能使用原装的设备备件和配件。



- 我们建议安装一个额定故障电流最大为30 mA的漏电保护装置来保护鱼缸所有的电器设备。
- 在不使用时、安装或拆卸部件之前以及在进行清洁、换水和维护工作之前，应务必将鱼缸中的所有设备与电源断开。
- 防止湿气和水分进入插座和电源插头。请务必将电源线做一个滴水弯。
由此避免水沿电缆流到插座中，进而引发短路。
- 设备的电气参数必须与电源参数相符。请在铭牌、包装或本说明书中查找这些参数。



- 烫伤危险！运行期间和刚刚结束运行时，设备会非常热。切勿触碰灼热的部件或加热区！

投入运行

安装加热棒(ⓐ)

1. 移除运输保护装备 ⑤。
 2. 将吸盘b安装到固定架①上。
 3. 将固定架插到加热器上(不要插在加热区 ④ 和指示灯 ③ 的区域内)。
 4. 将设备固定在水位以下的鱼缸内壁上(ⓐC)。请注意最低水位和最大下潜深度。
- i**
- ▶ 为了均匀加热水，必须对加热器进行很好地环冲。因此，请将加热器定位在一个水体流动性强的区域内。
 - ▶ 只能垂直安装加热器。

操作

接通/关断加热器

1. 将电源插头插到电源插座中。指示灯 ③ 点亮。
2. 关闭时，将电源插头从电源插座中拔出。

设置温度

1. 首先将调整环 ⑥ 完全转回至止挡位(20°C 或 68°F)。
2. 通过转动调整环设置所需温度。加热期间，指示灯 ③ 亮红光。达到设定温度后，指示灯亮绿光。



请定期检查水温。

取出加热器之前



警告！热表面会造成烫伤和火灾危险。

- ▶ 取出前，将设备放在水中冷却至少 30 分钟。

如在运行期间意外取出加热器：

- ▶ 切勿将加热器重新潜到水中。
- ▶ 切勿抓取热表面。
- ▶ 拔下电源插头，将加热器放在一个耐高温的垫板上冷却至少 1 小时。

热保护开关

为了防止过热以及由此引发火灾危险，加热器配有一个热保护开关。在水外意外运行时或水位太低时，会关断加热器。冷却后，加热器会自动重启。

维护



小心！财产损失。

- ▶ 清洁时，不要使用坚硬的物体或侵蚀性的清洁剂！
- ▶ 不可使用冲洗机清洗设备！不要在洗碗机中清洁设备。

清洁

1. 将加热器与电源断开。
2. 将设备放在水中冷却至少 30 分钟。
3. 将设备从鱼缸中取出。
4. 在流水下清洁加热器。

报废和废弃处置

废弃处置



在废弃处置设备时，请遵守相应的法律规定。

关于欧共体范围内电气和电子设备废弃处置的信息：在欧共体范围内，针对电气设备废弃处置有相应的国家规定，这些规定均基于关于电气废旧设备(WEEE)的欧盟指令 2012/19/EC。根据这些规定，不得将设备与市政垃圾或家庭垃圾一起进行废弃处置。当地的回收站或回收中心免费接收本设备。产品包装由可回收材料制成。请以环保的方式废弃处置这些材料并进行回收。

可选购配件

4 个吸盘，商品号为 7271100；带 2 个吸盘的固定架，商品号为 7443900

质保：3 年

不包含玻璃损坏、不当操作和打开设备的情况。

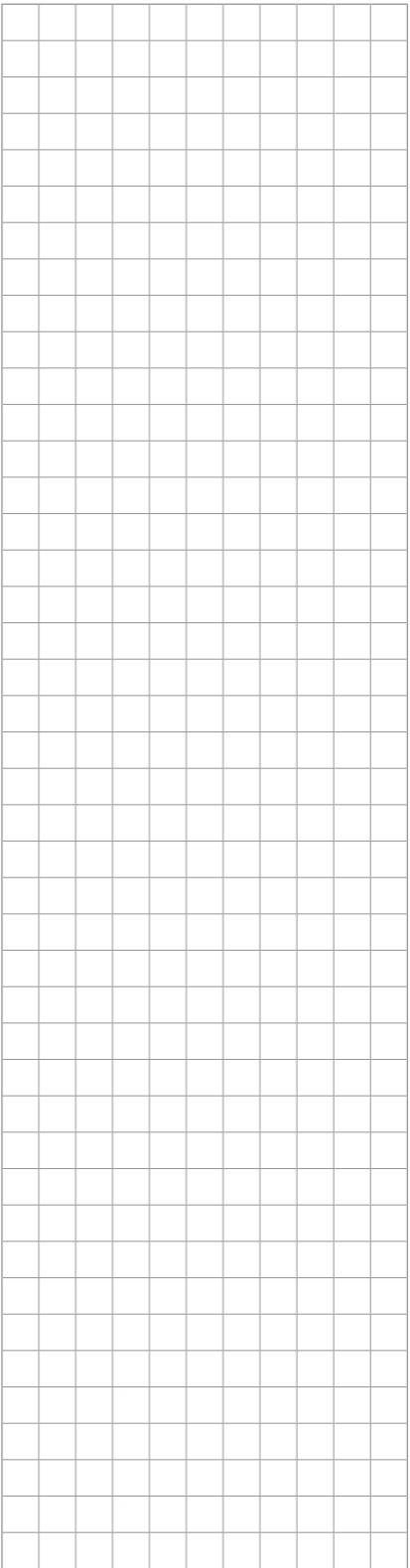

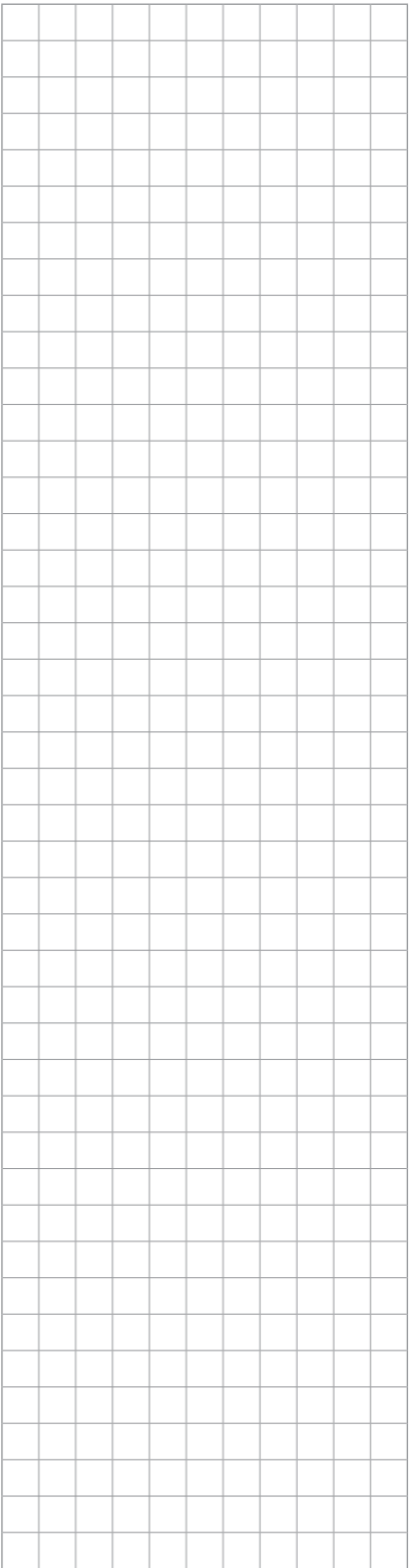

Vervielfältigungen oder Kopien – auch auszugsweise – nur mit ausdrücklicher Genehmigung des Herstellers.

Reproduction or copying – even parts thereof – only with the express permission of the producer.

Les reproductions, copies et utilisations de nos logos et matériels et produits dérivés sont interdits à l'exploitation, de toute nature, et sont soumises au préalable, par écrit, au consentement et à l'approbation du fabricant.



EHEIM GmbH & Co.KG

Plochinger Str. 54
73779 Deizisau
Germany

Tel. +49 7153/7002-01
Fax +49 7153/7002-174

www.eheim.com