



EHEIM reeflexUV 350



EHEIM reeflexUV 500



EHEIM reeflexUV 800



D Bedienungsanleitung

GB **USA** Operating Instructions

F Mode d'emploi

NL Gebruiksaanwijzing

S Bruksanvisning

N Bruksanvisning

FIN Käyttöohje

DK Betjeningsvejledning

I Istruzioni per l'uso

E Instrucciones de uso

P Manual de instruções

GR Οδηγίες χρήσης

CZ Návod k obsluze

H Kezelési utasítás

PL Instrukcja obsługi

SK Navodila za uporabo

SLO Návod na obsluhu

RO Manual de folosință

RUS Руководство по эксплуатации

CHIN 使用说明



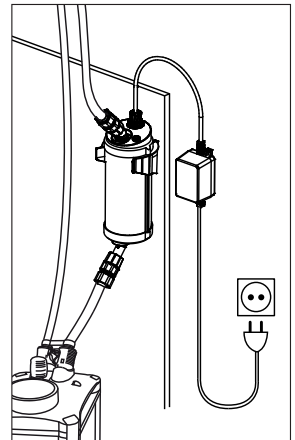
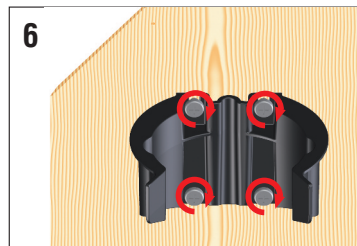
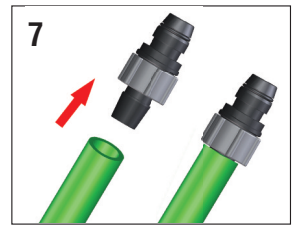
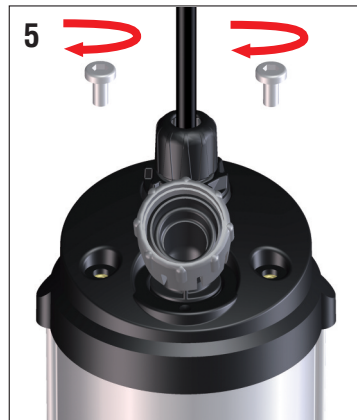
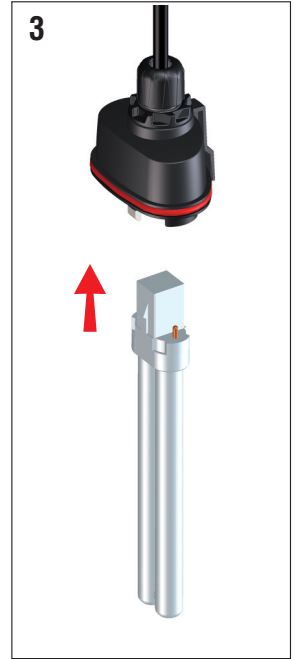

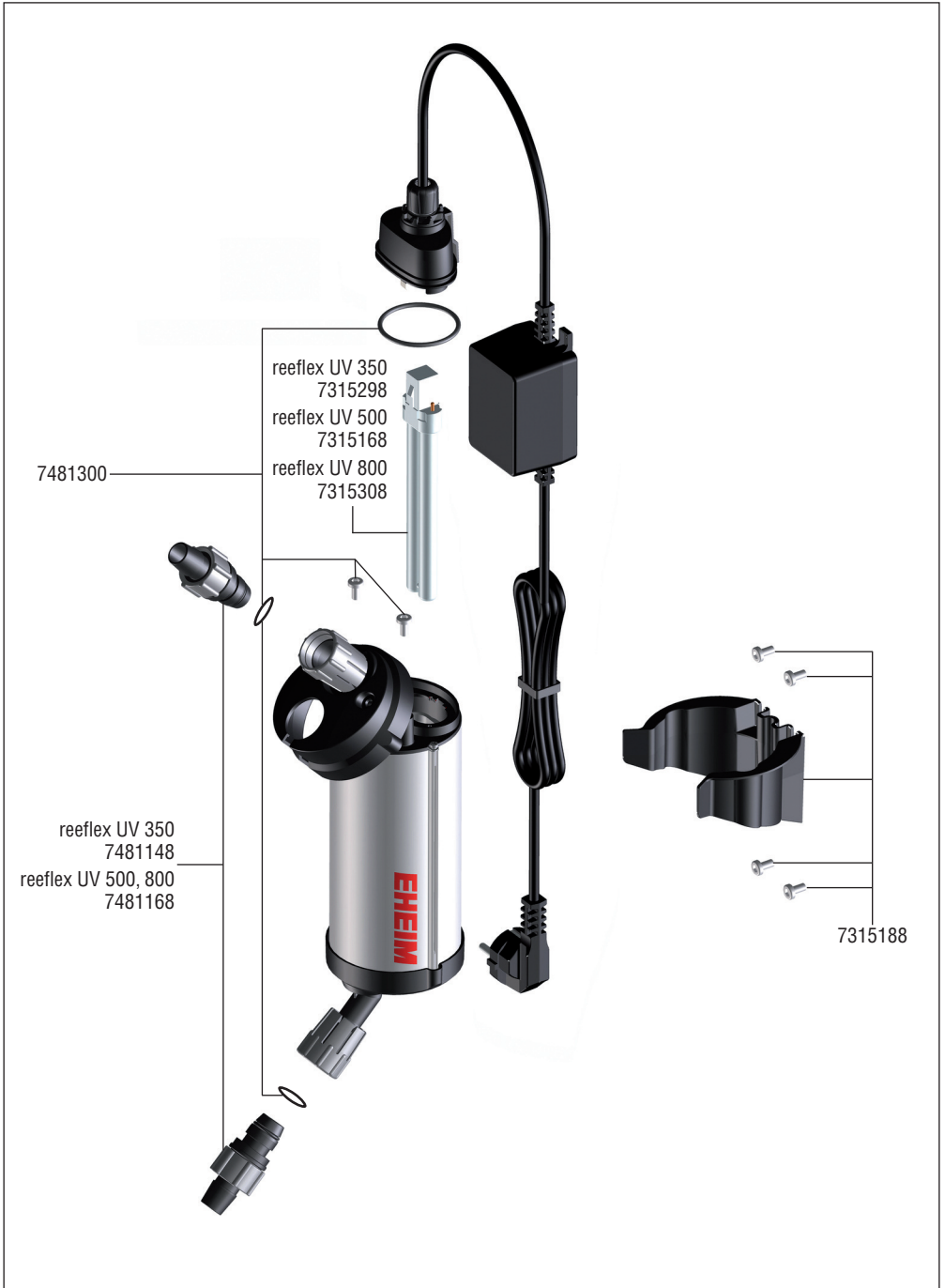



Die **EHEIM reeflexUV**-Klärer reinigen mit Hilfe von UV-C-Strahlung das Aquarienwasser von Süß- und Meerwasser-Aquarien und werden im Wasserkreislauf des Filtersystems (druckseitig) oder über eine separate Umwälzpumpe (nicht im Lieferumfang) betrieben. Das Aquarienwasser fließt durch ein Glasrohr permanent an der UV-C-Lampe im Inneren des Aluminiumgehäuses vorbei. Dadurch werden freischwimmende Algen, Bakterien, Pilze, Viren und andere Krankheitserreger reduziert bzw. eliminiert. Die **EHEIM reeflexUV**-Klärer sorgen für sauberes, kristallklares Aquarienwasser und gesunde Fische.

Sicherheitshinweise

 	Vor Inbetriebnahme dieses Gerätes die Bedienungsanleitung und die Sicherheitshinweise aufmerksam lesen und beachten. Diese Bedienungsanleitung unbedingt gut aufbewahren.
	Nur in geschlossenen Räumen für aquaristische Einsatzbereiche verwenden.
 	Bevor man mit der Hand ins Aquarienwasser eintaucht, sind alle im Wasser befindlichen Elektrogeräte vom Netz zu trennen. Achtung: Vor dem Austausch der UV-C-Lampe ist das Gerät vom Netz zu trennen.
	Bei Beschädigung eines externen Netzkabels oder Netzteils müssen diese immer erneuert werden. Wenden Sie sich an Ihren Fachhändler oder an Ihre EHEIM Service-Stelle.
	Zum Schutz vor zu hoher Berührungsspannung muss die Installation eine Fehlerstromschutzeinrichtung mit einem Bemessungs-Auslösefehlerstrom von nicht mehr als 30 mA aufweisen. Fragen Sie Ihren Elektrofachmann.
	Dieses Gerät ist nicht dafür bestimmt, durch Personen (einschließlich Kinder) mit eingeschränkten physischen, sensorischen oder geistigen Fähigkeiten oder mangels Erfahrung und/oder mangels Wissen benutzt zu werden, es sei denn, sie werden durch eine für Sicherheit zuständige Person beaufsichtigt oder erhielten von ihr Anweisungen, wie das Gerät zu benutzen ist. Kinder sollten beaufsichtigt werden, um sicherzustellen, dass sie nicht mit dem Gerät spielen.
	Zu Ihrer eigenen Sicherheit empfiehlt es sich, mit dem Netzkabel eine Tropfschleufe zu bilden, die verhindert, dass evtl. am Kabel entlang laufendes Wasser in die Steckdose gelangt. Bei Verwendung einer Verteiler-Steckdose oder eines externen Netzteils muss die Platzierung oberhalb des Geräte-Netzanschlusses erfolgen.
	Temperaturbereich von +4°C bis max. +35°C.
	Vor öffnen des Gerätes unbedingt die Anleitung zu Wartungsarbeiten lesen.
	Dieses Gerät erzeugt UV-C-Strahlungen, die zu Schädigungen der Haut und an den Augen – auch in geringer Dosierung – führen können. Deshalb niemals Geräte betreiben, die am Gehäuse beschädigt oder andere offensichtliche Beschädigungen aufweisen. UV-C-Lampe niemals außerhalb des Gerätes in Betrieb nehmen.
	Achtung: Die UV-C-Lampe enthält Quecksilber.
	Bei Medikamenteneinsatz Gerät über den gesamten Behandlungszeitraum nicht betreiben.
	Gerät – oder Teile davon – nicht in der Spülmaschine reinigen. Nicht spülmaschinenbeständig!
	Dieses Produkt nicht mit dem normalen Hausmüll entsorgen. Führen Sie es Ihrer örtlichen Entsorgungsstelle zu.
	Das Produkt ist nach den jeweiligen nationalen Vorschriften und Richtlinien approbiert und entspricht den EU-Normen.

A Begriffsbestimmung

① Aluminiumgehäuse ② Gehäusedeckel ③ 2x Kreuzschlitz-Schrauben M5 x 10 mm ④ UV-C-Lampe ⑤ Fassung für UV-C-Lampe ⑥ Vorschaltgerät mit Netzkabel ⑦ Schraubhülse ⑧ Schlauchanschluss ⑨ Überwurfmutter (Schlauchsicherung) ⑩ Funktionskontrollfenster aus Glas ⑪ Halterung ⑫ 6x Befestigungsschrauben für Halterung

Auspacken

Beim Auspacken prüfen, ob alle Teile vorhanden sind. Die UV-C-Lampe ist aus Sicherheitsgründen separat verpackt und nicht an das Gerät montiert, um Bruchschäden beim Transport zu verhindern.



ACHTUNG: UV-C-Lampe enthält Quecksilber! Die UV-C-Lampe sorgfältig behandeln **BRUCHGEFAHR!** Glaskörper nicht direkt mit den Fingern berühren. Unbedingt weiches Tuch oder ähnliches verwenden.

B Montage



Vor der Montage Anleitung aufmerksam lesen und Sicherheitshinweise unbedingt beachten.

Die beiden Kreuzschlitzschrauben ③ öffnen und Gehäusedeckel ② abheben. Fassung für UV-C-Lampe ⑤ herausziehen. UV-C-Lampe ④ vorsichtig in die Fassung ⑤ einsetzen bis sie hörbar einrastet. Fassung mit montierter UV-C-Lampe in das Gehäuse vorsichtig wieder einsetzen und fest andrücken. Gehäusedeckel aufsetzen und festschrauben.



ACHTUNG: UV-C-Lampe niemals außerhalb des Gerätes in Betrieb nehmen. UV-C-Strahlung kann den Augen und der Haut auch in geringer Dosierung Schaden zufügen.

Halterung ⑪ und Vorschaltgerät ⑥ an einer geeigneten Stelle (z.B. im Aquarienumterschrank) mit den beiliegenden Schrauben befestigen und UV-Klärer in der Halterung fixieren.



ACHTUNG: Um einen Wasserschaden zu vermeiden, vor der Installation des UV-Klärers in das Schlauchsystem, Filteranlage bzw. Umwälzpumpe außer Betrieb nehmen und darauf achten, dass das Leitungssystem kein Wasser mehr enthält.

UV-Klärer **EHEIM reeFlexUV** auf der Druckseite (Wasserrücklauf vom Außenfilter oder von Umwälzpumpe) installieren. Schlauchenden auf die Schlauchanschlüsse ⑧ aufschieben und mit Überwurfmutter ⑨ sichern. Schlauchanschluss mit dem UV-Klärer durch drehen der Schraubhülsen ⑦ verbinden und handfest anziehen. Filteranlage bzw. Umwälzpumpe wieder in Betrieb nehmen. Bedienungsanleitung des Herstellers beachten.

Inbetriebnahme

UV-Klärer **EHEIM reeFlexUV** durch einstecken des Netzsteckers in Betrieb nehmen. Funktionskontrollfenster ⑩ leuchtet blau.

C Reinigung und Wartung



ACHTUNG: Vor Wartungsarbeiten ist das Gerät vom Netz zu trennen.

Um bei **Reinigung und Wartung** einen Wasserschaden zu vermeiden, vor der Installation des UV-Klärers in das Schlauchsystem, die Filteranlage bzw. Umwälzpumpe außer Betrieb nehmen und darauf achten, dass das Leitungssystem kein Wasser mehr enthält.

Reinigung: UV-Klärer durch drehen der Schraubhülsen ⑦ vom Leitungssystem trennen und aus der Halterung herausnehmen. Das Glasrohr im Inneren des UV-Klärers reinigen. **EHEIM** Universal-Reinigungsbürste (Best.-Nr. 4005570) mehrmals durchziehen.

Wartung: Die UV-C-Lampe hat eine max. Betriebszeit von ca. 8.000 Stunden – dies entspricht ca. einem Jahr – und muss dann erneuert werden.



Vor der Montage Anleitung aufmerksam lesen und Sicherheitshinweise unbedingt beachten.



ACHTUNG: UV-C-Lampe niemals außerhalb des Gerätes in Betrieb nehmen. UV-C-Strahlung kann den Augen und der Haut auch in geringer Dosierung Schaden zufügen.

Die beiden Kreuzschlitzschrauben ③ öffnen und Gehäusedeckel ② abheben. Fassung mit UV-C-Lampe aus dem Gehäuse nehmen und UV-C-Lampe aus der Lampenfassung vorsichtig herausziehen. Neue UV-C-Lampe vorsichtig in die Fassung einsetzen, bis sie hörbar einrastet (siehe Abb. B3).



ACHTUNG: UV-C-Lampe enthält Quecksilber! Die UV-C-Lampe sorgfältig behandeln **BRUCHGEFAHR!** Glaskörper nicht direkt mit den Fingern berühren. Unbedingt weiches Tuch oder ähnliches verwenden.

IMPORTANT SAFETY INSTRUCTIONS

WARNING – To guard against injury, basic safety precautions should be observed, including the following.

a) **READ AND FOLLOW ALL SAFETY INSTRUCTIONS.**

b) DANGER – To avoid possible electric shock, special care should be taken since water is employed in the use of aquarium equipment.

For each of the following situations, do not attempt repairs by yourself; return the appliance to an authorized service facility for service or discard the appliance.

- 1) If the appliance falls into the water, **DON'T** reach for it! First unplug it and then retrieve it. If electrical components of the appliance get wet, unplug the appliance immediately. (Non-immersible equipment only)
- 2) If the appliance shows any sign of abnormal water leakage, immediately unplug it from the power source. (Immersible equipment only)
- 3) Carefully examine the appliance after installation. It should not be plugged in if there is water on parts not intended to be wet.
- 4) Do not operate any appliance if it has a damaged cord or plug, or if it is malfunctioning or has been dropped or damaged in any manner.
- 5) To avoid the possibility of the appliance plug or receptacle getting wet, position aquarium stand and tank to one side of a wall-mounted receptacle to prevent water from dripping onto the receptacle or plug.

A "drip loop", shown in the figure, should be arranged by the user for each cord connecting an aquarium appliance to a receptacle. The "drip loop" is that part of the cord below the level of the receptacle, or the connector if an extension cord is used, to prevent water traveling along the cord and coming in contact with the receptacle.

If the plug or socket does get wet, **DON'T** unplug the cord. Disconnect the fuse or circuit breaker that supplies power to the appliance. Then unplug and examine for presence of water in the receptacle.

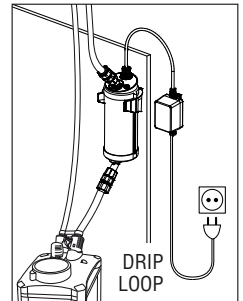















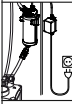

- c) Close supervision is necessary when any appliance is used by or near children.
- d) To avoid injury, do not contact moving parts or hot parts such as heaters, reflectors, lamp bulbs, and the like.
- e) Always unplug an appliance from an outlet when not in use, before putting on or taking off parts, and before cleaning. Never yank cord to pull plug from outlet. Grasp the plug and pull to disconnect.
- f) Do not use an appliance for other than intended use. The use of attachments not recommended or sold by the appliance manufacturer may cause an unsafe condition.
- g) Do not install or store the appliance where it will be exposed to the weather or to temperatures below freezing.
- h) Make sure an appliance mounted on a tank is securely installed before operating it.
- i) Read and observe all the important notices on the appliance.
- j) If an extension cord is necessary, a cord with a proper rating should be used. A cord rated for less amperes or watts than the appliance rating may overheat. Care should be taken to arrange the cord so that it will not be tripped over or pulled.
- k) This appliance has a polarized plug (one blade is wider than the other). As a safety feature, this plug will fit in a polarized outlet only one way. If the plug does not fit fully in the outlet, reverse the plug. If it still does not fit, contact a qualified electrician. Never use with an extension cord unless plug can be fully inserted. Do not attempt to defeat this safety feature.

1) **"SAVE THESE INSTRUCTIONS".**

The **EHEIM reflexUV** clarifiers use UV-C radiation to clean aquarium water in fresh and sea water aquariums and are operated in the filter system's water cycle (discharge side) or by using a separate circulation pump (not included).

Aquarium water permanently flows through a glass tube and past the UV-C bulb inside the aluminium body. As a result, free-floating algae, bacteria, fungi, viruses and other pathogens are reduced or eliminated. The **EHEIM reflexUV** clarifiers ensure that aquarium water is clean and crystal-clear, keeping the fish healthy.

Safety instructions

 	Read the operating and safety instructions carefully and comply with all instructions prior to operating this device. Keep these operating instructions in a safe place.
	For indoor use only. For use with aquariums.
 	All electrical equipment in the water must be disconnected from the mains during care and maintenance work. Caution! Disconnect the unit from the mains before replacing the UV-C bulb.
	If an external mains cord or mains adapter is damaged, they must always be replaced. Contact your specialised dealer or your EHEIM Service Centre.
	To protect against contact voltage being too high, the fixture must have a residual current device with a rated release fault current not exceeding 30 mA. Ask your electrician.
	This equipment is not intended for use by persons (including children) with limited physical, sensory or mental abilities or for persons with no experience or knowledge unless they are supervised by a person responsible for safety or unless they have received from such a person instructions on how to use the equipment. Children should be supervised to ensure that they do not play with the equipment.
	For your own safety, we recommend to form a drip loop with the connection cable to prevent any water running along the cable from intruding into the socket. When using a multiple socket or an external power supply unit, position them atop the filter's power connection.
	Temperature range from +4°C to max. +35°C.
	Always read these instructions before performing any maintenance work.
	This device generates UV-C radiation which may damage the skin and eyes - even at low doses. Therefore, never operate the device when the casing has been damaged or when other obvious damage has occurred. Never operate UV-C bulbs outside the device.
	Caution! The UV-C bulb contains mercury.
	When using medication, do not operate the device throughout the entire treatment period.
	Do not clean the unit – or parts of it – in the dishwasher. Not dishwasher resistant!
	Do not dispose of this product as normal household waste. Take it to your local refuse collection side.
	The product is qualified in accordance with the respective national regulations and guidelines and meets EC standards.

A Definition

① Aluminium casing ② Casing cover ③ 2 x cross-head screws M5 x 10 mm ④ UV-C bulb ⑤ Bulb fitting for UV-C bulb ⑥ Ballast with mains cable ⑦ Screw sleeve ⑧ Hose connection ⑨ Union nut (hose safety) ⑩ Glass function control window ⑪ Holder ⑫ 6 x Fastenings screw for holder

Unpacking

When unpacking, check that all parts have been included. For safety reasons, the UV-C bulb has been packed separately and not assembled in the unit in order to prevent breakage during transport.



CAUTION: UV-C bulb contains mercury! Handle the UV-C bulb carefully **DANGER OF BREAKAGE!** Do not touch the glass body directly with fingers. Be sure to use a soft cloth or similar material.

B Assembly



Read the operating and safety instructions carefully and comply with all instructions prior to assembly.

Open both cross-head screws ③ and lift up the casing cover ②. Pull out the UV-C bulb fitting ⑤. Carefully put the UV-C bulb ④ into the fitting ⑤ until it audibly clicks in place. Carefully replace the fitting with the assembled UV-C bulb into the casing and press down firmly. Replace the casing cover and screw down firmly.



CAUTION: Never operate UV-C bulbs outside the device.
UV-C radiation may damage the skin and eyes, even at low doses.

Fasten holder ⑪ and ballast ⑥ in a suitable location (e.g. in the cabinet beneath the aquarium) using the screws provided and fix UV clarifier in the holder.



CAUTION: In order to avoid any water damage, remove the filtration equipment or circulation pump before fitting the UV clarifier into the tubing system, ensuring that the piping system no longer contains any water.

Install the UV clarifier **EHEIM reeflexUV** on the discharge side (return water from external filter or from circulation pump). Slip end of hose onto the hose connection ⑧ and secure with union nut ⑨. Join the hose connection with the UV clarifier by turning the screw sleeves ⑦ and tighten until hand-tight. Put filtration equipment or circulation pump back into operation. Follow the manufacturer's operating instructions.

Initial start-up

Plug the power socket into the mains to operate the UV-Clarifier **EHEIM reeflexUV**. Function control window ⑩ lights up in blue.

C Cleaning and Maintenance



CAUTION: Disconnect from the mains before servicing the device. In order to avoid any water damage when cleaning and performing maintenance work, remove the filtration equipment or circulation pump before fitting the UV clarifier into the tubing system, ensuring that the piping system no longer contains any water.

Cleaning: Disconnect the UV clarifier from the piping system by turning the screw sleeves ⑦ and removing from the holder. Clean the glass tube inside the UV clarifier. Pull the **EHEIM** Universal Cleaning Brush (Order No. 4005570) through it several times.

Maintenance: The UV-C bulb has a maximum operating period of approx. 8,000 hours – this corresponds to about one year – and must then be replaced.



Read the operating and safety instructions carefully and comply with all instructions prior to assembly.



CAUTION: Never operate UV-C bulbs outside the device.
UV-C radiation may damage the skin and eyes, even at low doses.

Open both cross-head screws ③ and lift up the casing cover ②. Remove the fitting with the UV-C bulb from the casing and carefully pull the UV-C bulb out of the bulb fitting. Carefully insert the new UV-C bulb into the fitting until it audibly clicks in place (see image B3).



CAUTION: UV-C bulb contains mercury! Handle the UV-C bulb carefully **DANGER OF BREAKAGE!** Do not touch the glass body directly with fingers. Be sure to use a soft cloth or similar material.

Les clarificateurs **EHEIM reeFlexUV** nettoient à l'aide de rayonnements UV-C l'eau d'aquarium des aquariums d'eau douce et de mer et seront exploités dans le circuit d'eau du système de filtration (côté pression) ou par une pompe de circulation séparée (non incluse). L'eau de l'aquarium passe en permanence à côté de la lampe UV-C à travers un tube en verre. De cette manière, les algues en flottaison, bactéries, champignons, virus et autres agents pathogènes seront réduits ou éliminés. Les clarificateurs **EHEIM reeFlexUV** contribuent à l'obtention d'une eau d'aquarium propre, cristalline ainsi que des poissons sains.

Consignes de sécurité

	Avant la mise en marche de cet appareil, lisez et respectez attentivement la notice d'utilisation et les consignes de sécurité. Conservez impérativement cette notice d'utilisation.
	Usage intérieur exclusivement. Destiné à être utilisé uniquement en aquariophilie.
	Avant de plonger la main dans l'eau de l'aquarium, retirer les prises électriques de tous les appareils installés dans l'eau. ATTENTION: Avant de remplacer la lampe UV-C, débranchez l'appareil du secteur électrique.
	En cas d'endommagement du câble de réseau extérieur ou d'une partie du réseau, veuillez à les remplacer. Adressez-vous à votre négociant spécialisé ou à votre service après-vente EHEIM.
	Pour protéger l'installation contre une haute tension de contact, celle-ci doit être pourvue d'un disjoncteur pour courant différentiel avec un courant de défaut dont la valeur ne dépasse pas 30mA. Demandez conseil à votre électricien.
	Cet appareil n'est pas destiné à être utilisé par des personnes (enfants y compris) aux capacités physiques, sensorielles ou intellectuelles limitées ou dépourvues d'expérience ou de connaissance, à moins qu'elles ne se trouvent sous la surveillance d'une personne responsable de la sécurité ou obéissent à ses recommandations sur la manière d'utiliser l'appareil. Veuillez surveiller les enfants afin de pouvoir être certain qu'ils ne jouent pas avec l'appareil.
	Pour votre propre sécurité, nous vous recommandons de former un col de cygne avec le câble électrique pour éviter que l'eau s'écoulant éventuellement de long du câble ne pénètre dans la prise. En utilisant par exemple une multiprise, celle-ci doit être placée plus haut que la prise de secteur du filtre.
	Gamme de températures de +4 °C à max. +35 °C.
	Lors des opérations d'entretien, lisez impérativement la notice avant d'ouvrir l'appareil.
	Cet appareil génère des rayonnements UV-C qui peuvent entraîner, même à faible dose des dommages à la peau et aux yeux. Pour cette raison, ne manipulez jamais un appareil dont le boîtier a été endommagé ou qui présente d'autres dommages évidents. N'utilisez jamais la lampe UV-C en dehors de l'appareil.
	ATTENTION: La lampe UV-C contient du mercure.
	En cas de prise de médicaments, ne pas utiliser l'appareil lors de toute la durée du traitement.
	Ne nettoyez pas cet appareil – ou les pièces qui le composent – au lave-vaisselle. Ne résiste pas au lave-vaisselle!
	Ne pas jeter le présent produit à la poubelle. Ramenez-le à votre lieu de décharge locale.
	Le produit est autorisé à l'emploi conformément aux réglementations et directives nationales respectivement en vigueur. Il respecte les normes adoptées par l'Union européenne.

A Définition

① Boîtier en aluminium ② Couvercle du boîtier ③ 2 X Vis à tête croisée M5 X 10mm ④ Lampe UV-C ⑤ Support pour lampe UV-C ⑥ Ballast avec câble secteur ⑦ Collet ⑧ Raccord tuyau ⑨ Ecrou (sécurité tuyau) ⑩ Voyant de contrôle opérationnel en verre ⑪ Fixation ⑫ 6x vis de fixation

Déballage

Lors du déballage, vérifiez si toutes les pièces sont présentes. Par souci de sécurité, la lampe UVC est emballée séparément et n'est pas montée dans l'appareil afin d'éviter une casse lors du transport.



ATTENTION: La lampe UV-C contient du mercure. Manipulez soigneusement la lampe UV-C **RISQUE DE CASSURE!** Ne pas toucher directement le corps en verre avec le doigt. Utilisez impérativement un chiffon doux ou un matériel similaire.

B Montage



Lisez attentivement la notice avant de procéder au montage et respectez absolument les conseils de sécurité.

Ouvrez les deux vis à tête croisée ③ et soulevez le couvercle du boîtier ②. Retirez le support pour lampe UV-C ⑤. Insérez attentivement la lampe UV-C ④ dans le support jusqu'à l'enclenchement audible. Remettez soigneusement le support ⑤ monté avec la lampe UV-C dans le boîtier et appuyez fermement. Placez le couvercle du boîtier et vissez.



ATTENTION: Ne pas utiliser la lampe UV-C en dehors de l'appareil.
Même à faible dose, le rayonnement UV-C peut causer des dommages aux yeux et à la peau.

A l'aide des vis fournies accrochez la fixation ⑪ et le ballast ⑥ dans un emplacement approprié (par ex. dans un sous meuble pour aquarium) et montez le clarificateur UV dans la fixation.



ATTENTION: Afin d'éviter un dégât des eaux, veuillez éteindre le dispositif de filtration ou la pompe de circulation avant l'installation du clarificateur UV dans le système de tuyaux et veillez à ce que le système de conduites ne contienne plus d'eau.

Installez le clarificateur **EHEIM reeflexUV** du côté pression (retour d'eau du filtre extérieur ou de la pompe de circulation). Insérez les bouts des tuyaux sur les raccords tuyaux ⑧ et fixez à l'aide de l'écrou ⑨. Connectez le raccord tuyau avec le clarificateur UV en tournant le collet et serrez de main ferme. Reconnectez au secteur le dispositif de filtration ou la pompe de circulation. Observez le manuel d'utilisation du fabricant.

Mise en fonction

Allumez le clarificateur **EHEIM reeflexUV** en insérant la prise de courant. Le voyant lumineux de contrôle ⑩ est bleu.

C Nettoyage et entretien



ATTENTION: Avant de procéder à des travaux d'entretien, l'appareil doit être débranché du secteur électrique. Afin d'éviter un dégât des eaux lors du nettoyage et entretien, veuillez éteindre le dispositif de filtration ou la pompe de circulation avant l'installation du clarificateur UV dans le système de tuyaux et veillez à ce que le système de conduites ne contienne plus d'eau.

Nettoyage: Séparez le clarificateur UV du système de conduites en tournant le collet ⑦ et retirez-le de la fixation. Nettoyez le tube en verre à l'intérieur du clarificateur UV. Passez plusieurs fois la brosse de nettoyage universelle EHEIM (nr. de commande 4005570).

Entretien: La lampe UV-C a une durée de vie maximale d'environ 8.000 heures - ce qui correspond environ à un an - et doit donc être remplacé.



Lisez attentivement la notice avant de procéder au montage et respectez impérativement les conseils de sécurité.



ATTENTION: N'utilisez jamais la lampe UV-C en dehors de l'appareil.
Même à faible dose, le rayonnement UV-C peut causer des dommages aux yeux et à la peau.

















Dévissez les deux vis à tête croisée ③ et retirez le couvercle du boîtier ②. Retirez le support avec la lampe UV-C du boîtier et enlevez attentivement la lampe UV-C de la douille. Introduisez attentivement la nouvelle lampe UV-C dans le support, jusqu'à enclenchement audible (cf. image B3).



ATTENTION: La lampe UV-C contient du mercure. Manipulez soigneusement la lampe UV-C **RISQUE DE CASSURE!** Ne pas toucher directement avec les doigts le corps en verre. Utilisez impérativement un chiffon doux ou similaire.

De **EHEIM reflexUV**-zuiveraars reinigen het aquariumwater van zoet- en zeewateraquaria met behulp van UV-C-straling en worden gebruikt in de watercirculatie van het filtersysteem (aan de perszijde) of via een afzonderlijke circulatiepomp (niet meegeleverd). Het aquariumwater stroomt door een glazen buis permanent langs de UV-C-lamp binnenin de aluminium behuizing. Daardoor worden vrij zwevende algen, bacteriën, schimmels, virussen en andere ziekteverwekkers gereduceerd resp. geëlimineerd. De **EHEIM reflexUV**-zuiveraars zorgen voor schoon, kristalhelder aquariumwater en gezonde vissen.

Algemene veiligheidsvoorschriften

 	Vóór inbedrijfstelling van dit apparaat de handleiding en de veiligheidsinstructies aandachtig lezen en in acht nemen. Deze handleiding absoluut goed opslaan.
	Alleen binnenshuis te gebruiken. Voor aquaristische doeleinden.
 	Voordat U met Uw handen in het aquariumwater komt moeten alle stekkers van de zich in het water bevindende elektrische apparaten uit het stopcontact gehaald worden. Let op: Voordat de UV-C-lamp wordt vervangen, moet het apparaat worden losgekoppeld van het net.
	In geval van beschadiging van een externe netkabel of voeding moeten deze altijd vervangen worden. Wendt U zich tot Uw detaillist of een EHEIM-servicedienst.
	Ter bescherming tegen een te hoge contactspanning moet de installatie een aardlekschakelaar een nominale uitschakelstroom van niet meer dan 30 A bezitten. Informeer bij uw elektriciteitsexpert.
	Dit toestel is niet voorzien voor gebruik door personen (kinderen inbegrepen) met beperkt fysiek, sensorisch of geestelijk vermogen of met gebrekkige ervaring of kennis behalve indien een voor de veiligheid bevoegde persoon op hen toezicht houdt of hen instructies heeft gegeven met betrekking tot de bediening van het toestel. Op kinderen moet toezicht worden gehouden om te garanderen dat ze niet met het toestel spelen.
	Voor Uw eigen veiligheid is het aan te bevelen met het snoer een druppellus te creëren, die verhindert, dat eventueel langs de kabel lopend water in het stopcontact komt. Bij gebruik van een losse contactdoos dient deze boven de filter-aansluitkabel geplaatst te worden.
	Temperatuurbereik van +4 °C t/m max. +35 °C.
	Vóór opening van het apparaat absoluut de gebruiksaanwijzing voor onderhoudswerkzaamheden lezen.
	Dit apparaat genereert UV-C-straling, die tot beschadigingen van de huid en bij de ogen – ook in lage dosering – kan leiden. Daarom nooit apparaten gebruiken die aan de behuizing beschadigd zijn of andere duidelijke beschadigingen vertonen. UV-C-lamp nooit buiten het apparaat in bedrijf stellen.
	Let op: De UV-C-lamp bevat kwik.
	Bij gebruik van medicijnen het apparaat gedurende de gehele behandelingsperiode niet gebruiken.
	Het apparaat – of delen daarvan – niet reinigen in de vaatwasmachine. Niet vaatwasmachinebestendig!
	Dit product niet in het normale huisvuil gooien. Breng het naar uw lokaal afvalverwerkingspunt.
	Dit product is volgens de verschillende nationale voorschriften en richtlijnen erkend en komt overeen met de EU-normen.

A Begripsbepaling

① Aluminium behuizing ② Deksel van behuizing ③ 2 x kruiskopschroeven M5 x 10 mm ④ UV-C-lamp ⑤ Fitting voor UV-C-lamp ⑥ Voorschakelapparaat met voedingskabel ⑦ Draadhuis ⑧ Slangaansluiting ⑨ Knelmoer (slangbescherming) ⑩ Functiecontroleraam van glas ⑪ Houder ⑫ 6 x Bevestigingsschroeven voor houder

Uitpakken

Bij het uitpakken controleren of alle onderdelen aanwezig zijn. De UV-C-lamp is om veiligheidsredenen apart verpakt en niet in het apparaat gemonteerd om schade door breuk tijdens het transport te voorkomen.



LET OP: De UV-C-lamp bevat kwik! DE UV-C-Lamp zorgvuldig behandelen! **GEVAAR VOOR BREUK!** Glasobjecten niet rechtstreeks met de vingers aanraken. Absoluut zachte doek of iets dergelijks gebruiken.

B Montage



Vóór de montage de handleiding aandachtig lezen en veiligheidsinstructies absoluut in acht nemen.

De twee kruiskopschroeven ③ opendraaien en deksel van de behuizing ② tillen. Fitting voor UV-C-lamp ⑤ uittrekken. UV-C-lamp ④ voorzichtig in de fitting ⑤ plaatsen totdat zij hoorbaar vastklikt. Fitting met gemonteerde UV-C-lamp weer voorzichtig in de behuizing plaatsen en stevig vastdrukken. Deksel van de behuizing aanbrengen en vastschroeven.



LET OP: UV-C-lamp nooit buiten het apparaat in bedrijf stellen.
UV-C-straling kan ook in lage dosering aan de ogen en de huid schade toebrengen.

Houder ⑪ en voorschakelapparaat ⑥ op een geschikte plaats (bv. in onderkast van aquarium) met de bijgevoegde schroeven bevestigen en UV-zuiveraar in de houder vastzetten.



LET OP: Om waterschade te voorkomen de filterinstallatie c.q. circulatiepomp buiten bedrijf stellen vóór de installatie van de UV-zuiveraar in het slangstelsel en opletten dat het leidingsstelsel geen water meer bevat.

UV-zuiveraar **EHEIM reeFlexUV** op de perszijde (waterterugloop van het buitenfilter of de circulatiepomp) installeren. Slanguiteinden op de slang aansluitingen ⑧ schuiven en borgen met knelmoer ⑨. Slangaansluiting door draaien van de draadhuizen ⑦ verbinden met de UV-zuiveraar en stevig vastdraaien. Filterinstallatie c.q. circulatiepomp weer in bedrijf stellen. Op handleiding van de fabrikant letten.

Inbedrijfstelling

UV-zuiveraar **EHEIM reeFlexUV** in bedrijf stellen door de netstekker in te steken. Functiecontroleraam ⑩ schijnt blauw.

C Reiniging en onderhoud



LET OP: Het apparaat moet vóór onderhoudswerkzaamheden worden losgekoppeld van het net. Om bij de reiniging en het onderhoud waterschade te voorkomen de filterinstallatie c.q. circulatiepomp buiten bedrijf stellen vóór de installatie van de UV-zuiveraar in het slangstelsel en opletten dat het leidingsstelsel geen water meer bevat.

Reiniging: UV-zuiveraar door aan de draadhuizen ⑦ te draaien loskoppelen van het leidingsstelsel en uit de houder nemen. De glazen buis binnenin de UV-zuiveraar reinigen. **EHEIM** universele reinigingsborstel (bestelnr. 4005570) meerdere malen er doorheen trekken.

Onderhoud: De UV-C-lamp heeft een max. bedrijfstijd van ca. 8.000 uur – dit komt overeen met ca. één jaar – en moet dan worden vervangen.



Vóór de montage de handleiding aandachtig lezen en veiligheidsinstructies absoluut in acht nemen.



LET OP: UV-C-lamp nooit buiten het apparaat in bedrijf stellen.
UV-C-straling kan ook in lage dosering de ogen en de huid schade toebrengen.

De twee kruiskopschroeven ③ opendraaien en deksel van de behuizing ② tillen. Fitting met UV-C-lamp uit de behuizing nemen en UV-C-lamp voorzichtig uit de lampfitting trekken. Nieuwe UV-C-lamp voorzichtig in de fitting plaatsen, totdat zij hoorbaar vastklikt (zie afb. B3).



LET OP: De UV-C-lamp bevat kwik! DE UV-C-Lamp zorgvuldig behandelen! **GEVAAR VOOR BREUK!** Glazen objecten niet rechtstreeks met de vingers aanraken. Absoluut zachte doek of iets dergelijks gebruiken.

EHEIM reflexUV-renare rengör vattnet i akvarier med söt- och saltvatten med hjälp av UV-C-strålning och drivs genom filtersystemets vattencirkulation (trycksidan) eller via en separat cirkulationspump (ingår ej). Genom ett glasrör flyter akvarievattnet permanent förbi UV-C-lampan inne i aluminiumkåpan. På detta sätt reduceras resp. elimineras alger, bakterier, svampar, virus och andra sjukdomsalstrare som finns i vattnet. **EHEIM reflexUV**-renare garanterar rent, kristallklart akvarievatten och friska fiskar.

Säkerhetsanvisningar

 	Läs under alla omständigheter bruksanvisningen och säkerhetsinformationen noga innan du tar denna apparat i drift. Det är viktigt att spara bruksanvisningen för framtida bruk.
	Får bara användas inomhus. För akvarietillbehör.
 	Innan man för ner handen i akvarievattnet måste man först dra ur stickkontakterna till alla elektriska apparater. OBS! Innan du byter ut UV-C-lampan måste apparaten skiljas från elnätet.
	Skadade externa nätkablar eller nätdelar måste alltid bytas ut. Ta kontakt med din backbutik eller EHEIMs servicecenter.
	Som skydd mot för hög kontaktspänning måste installationen innehålla ett felströmsskydd med en nominell utlösningström på högst 30 mA. Fråga en auktoriserad elektriker.
	Denna apparat är inte avsedd att användas av personer (inklusive barn) med begränsad fysisk, sensorisk eller mental förmåga eller som saknar erfarenhet och / eller kunskaper, om inte vederbörande står under uppsikt av en person som ansvarar för säkerheten eller erhåller anvisningar från denna person om hur apparaten ska användas. Barn ska övervakas för att säkerställa att de inte leker med apparaten.
	Av säkerhetsskäl rekommenderar vi att man hänger anslutningskabeln till filtret så att en droppögla bildas och förhindrar att eventuellt på kabeln rinnande vatten kommer in i vägguttaget. Om man använder en grenkontakt i vägguttaget bör detta vara högre placerat än kabelanslutningen i filtret.
	Temperaturområde från +4°C till max. +35°C.
	Läs under alla omständigheter instruktionerna för underhåll innan du öppnar apparaten.
	Denna apparat producerar UV-C-strålningar, som kan förorsaka hud- och ögonskador – även vid låg dosering. Använd därför aldrig apparater med skadad kåpa eller andra tydliga brister. UV-C-lampan får aldrig användas utanför apparaten.
	OBS! UV-C-lampan innehåller kvicksilver.
	Om du tar mediciner får apparaten ej användas så länge behandlingen pågår.
	Rengör inte apparaten – eller delar därav – i diskmaskinen. Ej diskmaskinsäker!
	Denna produkt ska inte kastas bort i de normala hushållssoporna. Lämna in den till det lokala återvinningsstället.
	Produkten har godkänts enligt gällande nationella föreskrifter och direktiv och uppfyller tillämpbara EU-direktiv.

A Begreppsdefinition

① Aluminiumkåpa ② Kåpans lock ③ 2 x stjärnskruvar M5 x 10 mm ④ UV-C-lampa ⑤ Fattning för UV-C-lampa ⑥ Driftdon med nätkabel ⑦ Spännhylsa ⑧ Slanganslutning ⑨ Kopplingsmutter (slangsäkring) ⑩ Fönster för funktionskontroll i glas ⑪ Hållare ⑫ 6 x fästskruvar för hållare

Uppackning

Kontrollera om alla delar är med när du packar upp. Av säkerhetsskäl har UV-C-lampan förpackats separat och är inte monterad i apparaten. Detta för att undvika brottskador under transporten.



OBS! UV-C-lampan innehåller kvicksilver! UV-C-lampan måste hanteras omsorgsfullt **BROTTRISK!** Glaskroppen får ej beröras med fingrarna. Använd alltid en mjuk duk eller liknande.

B Montering



Läs instruktionen noga före monteringen och beakta under alla omständigheter säkerhetsinformationen.

Öppna de båda stjärnskruvarna ③ och ta av kåpans ② lock. Dra ut UV-C-lampans ⑤ fattning. Sätt försiktigt i UV-C-lampan ④ i fattningen ⑤ tills du tydligt hör att den klickar fast. Sätt försiktigt åter i fattningen med den monterade UV-C-lampan i kåpan och tryck fast den. Sätt kåpans lock på plats och skruva fast det.



OBS! UV-C-lampan får aldrig användas utanför apparaten.
Redan små mängder UV-C-strålning kan förorsaka skador på ögon och hud.

Montera hållare ⑪ och driftdon ⑥ på en lämplig plats (t.ex. i skåpet under akvariet) med hjälp av medföljande skruvar och fixera UV-renaren i hållaren.



OBS! För att undvika vattenskadorna vid rengöring och underhåll, måste filtret resp. cirkulationspumpen tas ur drift innan UV-renaren installeras i filtrets slangsystem. Se till att det inte finns något vatten kvar i ledningssystemet.

Installera UV-renaren **EHEIM reeflexUV** på trycksidan (det externa filtrets eller cirkulationspumpens vattenretur). För slangändarna på slanganslutningarna ⑧ och säkra med kopplingsmuttern ⑨. Anslut slanganslutningen till UV-renaren genom att vrida på skruvhylsorna ⑦ och dra åt för hand. Ta filter resp. cirkulationspump åter i drift. Beakta tillverkarens bruksanvisning.

Idrifttagning

Ta UV-renaren **EHEIM reelexUV** i drift genom att sätta i nätkontakten. Kontrollfönstret för funktion ⑩ lyser blått.

C Rengöring och underhåll



OBS! Innan underhållsarbeten utförs måste apparaten skiljas från elnätet. För att undvika vattenskadorna vid rengöring och underhåll, måste filtret resp. cirkulationspumpen tas ur drift innan UV-renaren installeras. Se till att det inte finns något vatten kvar i ledningssystemet.

Rengöring: Ta loss UV-renaren från ledningssystemet genom att vrida på spännhylsorna ⑦ och ta ut den ur hållaren. Rengör det glasrör som befinner sig inne i UV-renaren. **EHEIM** universal-rengöringsborste (beställningsnr. 4005570) dras igenom ett flertal gånger.

Underhåll: UV-C-lampan har en max. drifttid på ca 8 000 timmar – detta motsvarar ca ett år – och måste därefter bytas ut.



Läs instruktionen noga före monteringen och beakta under alla omständigheter säkerhetsinformationen.



OBS! UV-C-lampan får aldrig användas utanför apparaten.
Redan små mängder UV-C-strålning kan förorsaka skador på ögon och hud.

















Öppna de båda stjärnskruvarna ③ och ta av kåpans lock ②. Ta loss fattningen med UV-C-lampan ur kåpan och dra försiktigt ut UV-C-lampan ur fattningen. Sätt försiktigt i en ny UV-C-lampa i fattningen, tills du tydligt hör att den klickar fast (se bild B3).



OBS! UV-C-lampan innehåller kvicksilver! UV-C-lampan måste hanteras omsorgsfullt **BROTTRISK!** Glaskroppen får ej beröras med fingrarna. Använd alltid en mjuk duk eller liknande.

EHEIM reflexUV-rensere renser vannet i fersk- og saltvannsakvarier med UV-C stråler. Renseren kan settes inn som en del av kretsløpet i filtersystemet (utløpssiden) eller drives med en separat sirkulasjonspumpe (ikke med i leveransen). Akvarievannet føres permanent gjennom et glassrør som sitter på UV-C lampen inne i aluminiumshuset. Dette reduserer/ eliminerer forekomsten av frittstående alger, bakterier, sopp, virus og andre smittebærere. **EHEIM reflexUV**-renseren gir rent, krystallklart vann i akvariet og sunne fisker.

Sikkerhetsanvisninger

 	Før utstyret tas i bruk er det viktig at du leser og følger bruksanvisningen og sikkerhetsanvisningene. Husk å ta godt vare på bruksanvisningen.
	Kun for innendørs bruk. For akvariebruk.
 	Før du setter hendene i akvariet er det viktig at alle elektriske apparater i vannet har blitt frakoblet ledningsnettet. Pass på: Før du bytter UV-C lampen må strømmen kuttes til utstyret.
	Hvis en ekstern ledning eller nettdel skades må den byttes ut. Kontakt din spesialforhandler eller ditt EHEIM service senter.
	Som berøringsbeskyttelse må det finnes strømverm med dimensjonert utløserstrøm som ikke overstiger 30mA. Ta kontakt med en fagperson.
	Dette apparatet er ikke egnet for bruk av personer (inklusive barn) med nedsatte fysiske, sensoriske eller mentale evner eller med manglende erfaring og/eller manglende kunnskaper, med mindre disse personene er under oppsikt av en annen person som er ansvarlig for deres sikkerhet eller har fått anvisninger fra en slik person om hvordan apparatet skal brukes. Barn skal holdes under oppsikt for å unngå at de leker med apparatet.
	For din egen sikkerhet anbefaler vi at du lar ledningen danne en „drypp-løkke“ som sikrer at vann ikke renner langs ledningen inn i veggkontakten. Dersom skjøteledninger med flere uttak brukes, må disse plasseres høyere enn stikkkontakten for filteret.
	Temperaturområde fra +4°C til maks. +35°C.
	Les serviceinstruksen før du åpner apparatet.
	Dette apparatet genererer UV-C stråler som eventuelt kan være skadelige for hud og øyne - også i små doser. Derfor er det viktig at apparater med skade på huset eller andre synlige skader ikke brukes. UV-C lampen må aldri brukes utenfor apparatet.
	Pass på: UV-C lampen inneholder kvikksølv.
	Hvis du bruker medikamenter, skal lampen ikke brukes så lenge behandlingen pågår.
	Apparatet – inkludert dets enkeltdele – må ikke vaskes i oppvaskmaskin. Utstyret tåler ikke maskinvask!
	Produktet må ikke kastes som vanlig husholdningsavfall. Det skal leveres til ditt lokale deponi.
	Produktet er prøvet ifølge de respektive nasjonale forskrifter og er i samsvar med EU-normene.

A Betegnelser

① Aluminiumhus ② Løkk ③ 2 x Skruer med stjernespor M5 x 10 mm ④ UV-C-lampe ⑤ Holder for UV-C-lampe ⑥ Forkoblingsutstyr med ledning ⑦ Skruhylse ⑧ Slangekobling ⑨ Koplingsmutter (slangesikring) ⑩ Kontrollvindu i glass ⑪ Holder ⑫ 6 x festeskruer for holder

Utpakking

Kontroller at alle deler er med når du pakker ut apparatet. Av sikkerhetshensyn er UV-C lampen pakket separat og ikke montert inn i apparatet for å unngå bruddskader under transport.



PASS PÅ: UV-C lampen inneholder kvikksølv! Vær forsiktig når du holder på med UV-C lampen, den **kan lett gå i stykker!** Ikke ta på glasset med bare fingre. Bruk en myk klut eller lignende.

B Montering



Før du monterer rensen er det viktig at du leser gjennom monteringsinstruksen og sikkerhetsanvisningene.

Løsne de to stjerneskrueene ③ og ta av løkket ②. Trekk ut holderen ⑤ for UV-C lampen. Sett UV-C-lampen ④ forsiktig inn i holderen ⑤ til du hører at den fester. Sett holderen med den monterte UV-lampen forsiktig inn i apparatet og trykk godt fast. Sett på løkket og skru det fast.



PASS PÅ: UV-C lampen må aldri brukes utenfor apparatet. **UV-C stråling kan skade hud og øyne, selv i små mengder.**

Fest holder ⑪ og forkoblingsutstyr ⑥ på et egnet sted (f.eks i skapet under akvariet) med skrueene som følger med og plasser UV-renseren i holderen.



PASS PÅ: For å unngå vannskade bør slangesystemet, bør filteranlegget/sirkulasjonspumpen stanses før rensen installeres. Pass på at slangene er tomme for vann.

UV-renseren **EHEIM reflexUV** skal installeres på trykksiden (returløp fra eksterntfilter eller sirkulasjonspumpe). Skyv endene av slangene inn på slangekoblingene ⑧ og sikre med koblingsmutter ⑨. Forbind slangekoblingen med UV-renseren ved å dreie skruhylsene ⑦ og trekke godt til for hånd. Ta filteranlegget / sirkulasjonspumpen i drift igjen. Følg bruksanvisningen fra produsenten.

Igangsetting

UV-renseren **EHEIM reflexUV** settes i gang ved å sette på strømmen. Kontrollvinduet ⑩ lyser blått.

C Rengjøring og vedlikehold



PASS PÅ: Kutt strømmen før du gjør vedlikehold på apparatet. For å unngå vannskade når utstyret **rengjøres og vedlikeholdes** bør slangesystemet, filteranlegget/sirkulasjonspumpen stanses før rensen installeres. Pass på at slangene er tomme for vann.

Rengjøring: Skill UV-renseren fra slangesystemet ved å dreie på skruhylsene ⑦ og ta den ut av holderen. Gjør rent glassrøret inne i UV-renseren. Trekk **EHEIM** universalbørste (best.nr. 4005570) gjennom flere ganger.

Vedlikehold: UV-C lampen har en maksimal levetid på ca. 8.000 timer. Det tilsvarer omtrent ett år - deretter må den byttes ut.



Før du monterer er det viktig at du leser gjennom monteringsinstruksen og sikkerhetsanvisningene.



PASS PÅ: UV-C lampen må aldri brukes utenfor apparatet. **UV-C stråling kan skade hud og øyne, selv i små mengder.**

Løsne de to stjerneskrueene ③ og ta av løkket ②. Ta holderen med UV-C lampen ut av apparatet og trekk UV-C lampen forsiktig ut av holderen. Sett den nye UV-C lampen forsiktig inn i holderen, til du hører at den fester (se bilde B3).



PASS PÅ: UV-C lampen inneholder kvikksølv! Vær forsiktig når du holder på med UV-C lampen, den **kan lett gå i stykker!** Glasset skal ikke berøres med bare fingre. Bruk en myk klut eller lignende.

EHEIM reeFlexUV-puhdistimet puhdistavat makean ja suolaisen veden akvaarioiden veden UV-C-säteilyn avulla, ja niitä käytetään joko suodatinjärjestelmän vesikierrossa (painepuoli) tai erillisellä kiertopumpulla (ei kuulu toimitukseen). Akvaarion vesi virtaa jatkuvasti UV-C-lampun lasiputken läpi alumiinikotelon sisällä. Näin vähennetään tai eliminoidaan leijuvaa levää, bakteereita, itiöitä, viruksia ja muita taudinaiheuttajia. **EHEIM reeFlexUV**-puhdistimet huolehtivat akvaarion puhtaasta, kristallinkirkkaasta vedestä ja terveistä kaloista.

Turvallisuusohjeita

 	Lue käyttö- ja turvallisuusohjeet ennen tämän laitteen käyttöönottoa ja noudata niitä. Säilytä nämä käyttöohjeet hyvin.
	Laite on tarkoitettu ainoastaan sisätalokäyttöön ja akvaarioissa käytettäväksi.
 	Ennen kuin panet käden veteen, varmista että kaikki vedessä olevat sähkölaitteet on kytketty irti verkkovirrasta. Huomio: Laite on irrotettava verkkovirrasta ennen UV-C-lampun vaihtoa.
	Kun ulkoisessa verkkojohdossa tai pistokkeessa on vikoja, ne on uusittava aina. Ota silloin yhteys EHEIM kauppiaseesi.
	Suuren kosketusjännitteen suojaus täytyy asennuksessa olla enintään 30 mA:n vikavirtasuojakytkin. Kysy neuvoja sähköalan ammattilaiselta.
	Tätä laitetta ei ole tarkoitettu sellaisten henkilöiden (mukaanlukien lapset) käyttöön, joiden fyysiset, sensoriset tai henkiset kyvyt ovat puutteelliset johtuen kokemuksen ja/ tai tiedon puutteesta, ellei turvallisuudesta vastuussa oleva henkilö valvo käyttöä tai ole antanut ohjeita miten laitetta käytetään asianmukaisesti. Valvo lasten käyttäytymistä ja varmista, että he eivät leiki laitteella.
	Oman turvallisuutesi vuoksi varmista että suodattimen sähköjohtoa ei vedetä suoraan pistorasiaan vaan asetetaan piirroskuvan mukaisesti mutkalle. Tämä estää vesipisaroiden pääsyn pistorasiaan. Mikäli käytät jakorasiasia niin aseta se suodattimen yläpuolelle; ei lattialle.
	Lämpötila-alue +4 °C - +35 °C.
	Lue ehdottomasti huolto-ohjeet ennen laitteen avaamista.
	Tämä laite tuottaa UV-C-säteilyä, joka voi vahingoittaa ihoa ja silmiä – myös pieninä annoksina. Sen vuoksi ei koskaan saa käyttää laitteita, joiden kotelo on viallinen tai joissa on muita näkyviä vikoja. UV-C-lamppua ei saa ottaa käyttöön laitteen ulkopuolella.
	Huomio: UV-C-lamppu sisältää elohopeaa.
	Laitetta ei saa käyttää lääkehoidon aikana.
	Älä puhdista laitetta – tai sen osia – astianpesukoneessa. Ei kestä pesua astianpesukoneessa!
	Tätä tuotetta ei saa hävittää talousjätteiden joukossa. Toimita tuote paikalliseen jätehuoltopisteeseen.
	Tuote on hyväksytty kunkin maan kansallisten määräysten ja ohjesääntöjen mukaan ja se vastaa EU-standardien määräyksiä.

A Käsitteiden määrittys

① alumiinikotelo ② kotelon kansi ③ 2 x ristipääruuvia M5 x 10 mm ④ UV-C-lamppu ⑤ UV-C-lampun kanta ⑥ liitäntälaite ja verkkokaapeli ⑦ ruuviholkki ⑧ ruuviliitäntä ⑨ mutteri (letkuvarmistin) ⑩ lasinen tarkastusikkuna ⑪ pidike ⑫ 6 x kiinnitysruuvia pidikkeelle

Paketista poistaminen

Tarkasta paketista poistaessasi, ovatko kaikki osat mukana. UV-C-lamppu on turvallisuusyryistä pakattu erikseen, eikä sitä ole asennettu laitteeseen, jotta se ei rikkoudu kuljetuksen aikana.



HUOMIO: UV-C-lamppu sisältää elohopeaa! Käsittele UV-C-lamppua huolella **RIKKOUTUMISEN VAARA!** Älä koske lasiin suoraan sormilla. Käytä ehdottomasti pehmeää liinaa tai muuta vastaavaa.

B Asennus



Lue käyttöohjeet huolella ennen asentamista ja noudata ehdottomasti turvallisuusohjeita.

Avaa molemmat ristipääruuvit ③ ja nosta kotelon kansi ②. Vedä UV-C-lampun kanta ⑤ varovasti ulos. Laita UV-C-lamppu ④ varovasti kantaan ⑤ niin, että se napsahtaa kiinni. Laita kanta, johon UV-C-lamppu on asennettu, varovasti koteloon ja työnnä voimakkaasti. Laita kotelon kansi paikoilleen ja ruuvaa kiinni.



HUOMIO: UV-C-lamppua ei saa ottaa käyttöön laitteen ulkopuolella.
UV-C-säteily voi vahingoittaa silmiä ja ihoa myös pieninä annoksina.

Kiinnitä pidike ⑪ ja liitäntälaite ⑥ sopivaan paikkaan (esim. akvaarion alla olevaan kaappiin) mukana tulevilla ruuveilla ja laita UV-puhdistin pidikkeeseen.



HUOMIO: Vesivahingon välttämiseksi on ennen UV-puhdistimen asentamista letkut, suodatin tai kiertopumppu otettava pois toiminnasta ja varmistettava, että letkuissa ei ole enää vettä.

Asenna UV-puhdistin **EHEIM reflexUV** painepuolelle (veden paluuvirtaus ulkosuodattimesta tai kiertopumpusta). Työnnä letkujen päät letkuliitäntöihin ⑧ ja varmista mutterilla ⑨. Yhdistä letkuliitäntä UV-puhdistimeen kääntämällä ruuviholkkeja ⑦ ja kiristä käsivoimin. Ota suodatin tai kiertopumppu taas käyttöön. Ota huomioon valmistajan käyttöohjeet.

Käyttöönotto

Ota UV-puhdistin **EHEIM reflexUV** käyttöön laittamalla verkkopistoke pistorasiaan. Tarkastusikkunassa ⑩ on sininen valo.

C Hoito ja huolto



HUOMIO: Laite on irrotettava verkkovirrasta ennen huoltotöitä. Vesivahingon välttämiseksi **puhdistuksessa ja huollossa** on ennen UV-puhdistimen asentamista letkut, suodatin tai kiertopumppu otettava pois toiminnasta ja varmistettava, että letkuissa ei ole enää vettä.

Puhdistus: Irrota UV-puhdistin letkuista ruuviholkkeja ⑦ kääntämällä ja ota se pois pidikkeestä. Puhdista UV-puhdistajan sisällä oleva lasiputki. Vedä **EHEIM**-puhdistusharja (tilausnr 4005570) monta kertaa läpi.

Huolto: UV-C-lampun maksimaalinen käyttöaika on noin 8 000 tuntia – suurin piirtein vuosi – minkä jälkeen se on vaihdettava.



Lue käyttöohjeet huolella ennen asentamista ja noudata ehdottomasti turvallisuusohjeita.



HUOMIO: UV-C-lamppua ei saa ottaa käyttöön laitteen ulkopuolella.
UV-C-säteily voi vahingoittaa silmiä ja ihoa myös pieninä annoksina.

















Avaa molemmat ristipääruuvit ③ ja nosta kotelon kansi ②. Ota kanta ja UV-C-lamppu kotelosta ja vedä UV-C-lamppu varovasti kannasta. Laita uusi UV-C-lamppu varovasti kantaan, kunnes se napsahtaa kiinni (katso kuva B3).



HUOMIO: UV-C-lamppu sisältää elohopeaa! Käsittele UV-C-lamppua huolella **RIKKOUTUMISEN VAARA!** Älä koske lasiin suoraan sormilla. Käytä ehdottomasti pehmeää liinaa tai muuta vastaavaa.

EHEIM reeFlexUV-renseenheder renser sødvands- og havvandsakvariers vand ved hjælp af UV-C stråling. De cirkulerer i filtersystemets vandkredsløb (ved tryksiden) eller via en separat blandingspumpe (ikke med i leveringen). Akvariets vand flyder permanent igennem et glasrør, forbi UV-C lampen, som sidder i aluminium kabinet. Derigennem reduceres eller elimineres frit svømmende alger, bakterier, svampe, vira og andre sygdomsfremmede elementer. **EHEIM reeFlexUV**-renseenheder sørger for rent, krystalklart akvarievand og sunde fisk.

Sikkerhedsanvisninger

 	Læs venligst brugervejledningen og sikkerhedshenvisningerne nøje, før du sætter denne enhed i drift. Denne brugervejledning skal gemmes et sikkert sted.
	Kun til brug indendørs. Til akvariebrug.
 	Før man stikker hånden ned i akvarievandet, skal alle akvariets elektriske installationer fjernes fra lysnettet. Obs: Før UV-C lampen udskiftes, skal enheden frakobles strømforsyningen.
	Ved beskadigelse af et eksternt netkabel eller en eksternt strømforsyning skal disse altid udskiftes. Henvend dig til din faghandler eller på et EHEIM-serviceværksted.
	Før at sikre, at berøringsspændingen ikke er for høj, skal installationen inkludere en fejlstrømsikring med en nominal udløsningsstrøm af højest 30 mA. Spørg din elektriker.
	Apparatet er ikke beregnet til at blive anvendt af personer (herunder også børn) med indskrænkede fysiske, sensoriske eller åndelige evner eller som ikke råder over den tilsvarende erfaring og/eller viden, hvis ikke der føres tilsyn af en person, som er ansvarlig for sikkerheden og som giver de tilsvarende instruktioner om, hvordan apparatet skal benyttes. Der skal føres tilsyn med børn for at sikre, at de ikke leger med apparatet.
	Før din egen sikkerhed betaler det sig at lade ledningen danne en drypsløjfe, som hindrer vandet i at løbe langs ledningen ned til kontakt eller stikdåse. Ved anvendelse af en fordeleerstikdåse skal denne placeres højere end filtrets nettilslutning.
	Tilladt temperatur fra +4°C til maks. +35°C.
	Før du åbner enheden, skal vejledningen til vedligeholdelse læses nøje.
	Denne enhed producerer UV-C stråling, som kan føre til skader på hud og øjnene - også i ringe doser. Derfor må der aldrig startes enheder, hvis kabinet er beskadiget eller hvis det udviser andre synlige skader. UV-C lampen må aldrig startes udenfor enheden.
	Obs: UV-C lampen indeholder kviksølv.
	Hvis der bruges medicin, må apparatet ikke startes i denne periode.
	Apparatet – inkludert dets enkeltdele – må ikke vaskes i oppvaskmaskin. Udstyret tåler ikke maskinvask!
	Dette produkt må ikke bortskaffes sammen med det normale husholdningsaffald. Aflever produktet hos det lokale genbrugscenter.
	Produktet er godkendt efter gældende nationale forskrifter og direktiver og opfylder EU-normene.

A Definitioner

① aluminium kabinet ② kabinetsdæksel ③ 2 x krydskærverskruer M5 x 10 mm ④ UV-C lampe ⑤ UV-C lampens indfatning ⑥ styringsenhed med strømkabel ⑦ skruehylster ⑧ slangetilslutning ⑨ omløber (slangesikring) ⑩ glas funktionskontrolvindue ⑪ holder ⑫ 6 x monteringskruer til holder

Udpakning

Tjek ved udpakningen om alle dele er med. UV-C lampen er af sikkerhedsmæssige årsager indpakket separat og derfor ikke monteret i enheden, for at forhindre brud ved transport.



OBS: UV-C lampen indeholder kviksølv! Håndter UV-C lampen meget forsigtigt **FARE FOR GLASBRUD!** Berør aldrig glasset direkte med fingrene. Dertil skal der bruges en blød klud eller lignende.

B Montering



Læs vejledningen nøje før du begynder monteringen og vær opmærksom på sikkerhedshenvisningerne.

Løsn begge krydskærverskruer ③ og løft dem fra ② kabinetsdækslet. Træk UV-C lampens indfatning ⑤ ud. Sæt UV-C lampen ④ forsigtigt således i indfatningen ⑤ at den griber fat med et klik. Sæt derefter forsigtigt indfatningen med den færdig monterede UV-C lampe i kabinettet og tryk, indtil det sidder fast. Nu skal kabinetsdækslet sættes på og skrues fast.



OBS: UV-C lampen må aldrig startes udenfor enheden.
UV-C stråling kan føre til skader på hud og øjnene - også i ringe doser.

Holderen ⑪ og styringsenheden ⑥ skal monteres et dertil egnet sted (f. eks. i akvariets underskab) med de vedliggende skruer og UV-enheden skal fikseres på holderen.



OBS: For at undgå vandskader skal filteranlægget eller cirkulationspumpen sættes ud af drift, før UV-enheden integreres i slangesystemet. Du skal også være opmærksom på, at slangesystemet ikke må indeholde mere vand nu.

Installer UV-enheden **EHEIM reeflexUV** ved tryksiden (vandtilbageløb fra det ydre filter eller fra cirkulationspumpen). Skub slangernes ender på slangetilslutningerne ⑧ og fastgør dem med omløberen ⑨. Tilslut slangetilslutningen med UV-enheden ved drejning af skruehylstrene ⑦ og skru dem manuelt fast. Du kan sætte filteranlægget eller cirkulationspumpen i drift igen nu. Vær venligst opmærksom på producentens brugervejledning.

Driftsættelse

Tag UV-renseenhed **EHEIM reeflexUV** i brug, idet du stikker netstikket i et stikkontakt. Funktionskontrolvinduet ⑩ lyser blåt.

C Rengøring og vedligeholdelse



OBS: Enheden skal før evt. servicearbejde tages fra strømforsyningen. For at undgå vandskader ved **rengøring og vedligeholdelse** skal filteranlægget eller cirkulationspumpen sættes ud af drift, før UV-enheden integreres i slangesystemet. Du skal også være opmærksom på, at slangesystemet ikke må indeholde mere vand nu.

Rengøring: Adskil UV-renseenheden fra ledningssystemet, idet du drejer skruehylstrene ⑦ og tag den ud af holderen. Rens glasrøret, som sidder inden i UV-renseenheden. Kør **EHEIM** universal rensningsbørste (varenr. 4005570) igennem flere gange.

Vedligeholdelse: UV-C lampen har en maks. driftstid af ca. 8.000 timer – dette svarer til ca. et år – og skal derefter skiftes.



Læs vejledningen nøje før du begynder monteringen og vær opmærksom på sikkerhedshenvisningerne.



OBS: UV-C lampen må aldrig startes udenfor enheden.
UV-C stråling kan føre til skader på hud og øjnene - også i ringe doser.

Løsn begge krydskærverskruer ③ og løft dem fra ④ kabinetsdækslet. Tag indfatningen med UV-C lampen ud af kabinettet og træk UV-C lampen forsigtigt af indfatningen. Sæt den nye UV-C lampe forsigtigt på indfatningen igen og tryk, indtil den griber fat med et lyd (se fig. B3).



OBS: UV-C lampen indeholder kviksølv! Håndter UV-C lampen meget forsigtigt **FARE FOR GLASBRUD!** Berør aldrig glasset direkte med fingrene. Dertil skal der bruges en blød klud eller lignende.

Gli sterilizzatori **EHEIM reflexUV**, con l'ausilio dei raggi UV-C, detergono l'acqua dolce e salata degli acquari e vengono azionati nel ciclo dell'acqua del sistema filtrante (lato mandata) o tramite una pompa di circolazione separata (non inclusa nel volume di fornitura). L'acqua dell'acquario scorre in via permanente attraverso un tubo di vetro davanti alla lampada UV-C all'interno della cassa in alluminio, così si riduce la presenza, ovvero si eliminano, alghe, batteri, funghi, virus e altri agenti patogeni presenti liberamente nell'acquario. Gli sterilizzatori **EHEIM reflexUV** garantiscono un'acqua degli acquari pulita e cristallina e pesci sani.

Avvertenze di sicurezza

	Prima della messa in funzione di questo apparecchio, leggere attentamente le istruzioni d'uso e le avvertenze di sicurezza e rispettarle. Conservare in buone condizioni le presenti istruzioni d'uso.
	Da utilizzare solo in locali. Per impieghi acquaristici.
	Prima di immergere la mano nell'acqua, staccare dalle rete tutti gli apparecchi elettrici che si trovano in acqua. Attenzione! Prima di sostituire la lampada UV-C, staccare l'apparecchio dalla tensione di rete.
	Laddove uno dei cavi di alimentazione esterni o un alimentatore dovessero danneggiarsi, è sempre necessario provvedere alla loro sostituzione. Rivolgersi al rivenditore di fiducia o a un punto di assistenza EHEIM.
	Per proteggere l'apparecchio dalla tensione di contatto che presenta valori elevati, deve essere munito di un dispositivo di protezione contro la falsa corrente con uno scatto falsa corrente nominale non superiore a 30 mA. Chiedete informazioni al Vostro elettricista qualificato.
	Il presente apparecchio non è progettato per essere utilizzato da persone (bambini compresi) con ridotte capacità fisiche, sensoriali o psichiche o che non siano dotate della necessaria esperienza/conoscenza, a meno che non siano assistite e controllate da una persona addetta alla sicurezza o ricevano dalla stessa le istruzioni relative all'utilizzo dell'apparecchio. Tenere sempre sotto controllo i bambini, per assicurarsi che non giochino con l'apparecchio.
	Per ragioni di sicurezza si consiglia di formare con il cavo elettrico un giro per far gocciolare l'acqua con lo scopo di impedire che viene acqua che scorra lungo il cavo possa entrare nella presa. Se si usa una presa distributrice, la sistemazione deve avvenire al di sopra del collegamento alla rete del filtro.
	Intervallo di temperatura compreso tra +4 °C e max 35 °C.
	Prima di aprire l'apparecchio, leggere le istruzioni relative alle operazioni di manutenzione.
	Questo apparecchio emette raggi UV-C che possono provocare danni alla pelle e agli occhi - anche a basse dosi. Per questo motivo si raccomanda di non azionare mai apparecchi con la cassa danneggiata o che presentano altri danni evidenti. Non mettere mai in funzione la lampada UV-C esternamente all'apparecchio.
	Attenzione! La lampada UV-C contiene mercurio.
	Se si assumono farmaci, non utilizzare l'apparecchio per tutta la durata della terapia.
	Non lavare il dispositivo – o componenti dello stesso – in lavastoviglie. Non resiste al lavaggio in lavastoviglie!
	Non smaltire il prodotto assieme ai comuni rifiuti domestici. Consegnare il prodotto alla discarica locale autorizzata.
	Il prodotto è omologato secondo le vigenti disposizioni e direttive nazionali ed è conforme alle norme EU.

A Legenda

① Cassa in alluminio ② Coperchio cassa ③ 2 x viti con intaglio a croce M5 x 10 mm ④ Lampada UV-C ⑤ Portalampada UV-C ⑥ Apparecchio per connessione in serie con cavo di rete ⑦ Manicotto filettato ⑧ Attacco per tubi flessibili ⑨ Dado per raccordi (sicurezza tubo flessibile) ⑩ Finestra in vetro per ispezione funzionamento ⑪ Supporto ⑫ 6 x viti di fissaggio per supporto

Disimballo

Nel disimballare la scatola, verificare che siano presenti tutti i componenti. Per motivi di sicurezza, la lampada UV-C è confezionata separatamente e non è montata sull'apparecchio per evitare che si rompa durante il trasporto.



ATTENZIONE! La lampada UV-C contiene mercurio! Maneggiare con cura la lampada UV-C **PERICOLO DI ROTTURA!** Non toccare il corpo di vetro direttamente con le dita. Utilizzare necessariamente un panno morbido o simile.

B Montaggio



Prima di procedere al montaggio, leggere attentamente le istruzioni e osservare le avvertenze di sicurezza.

Aprire le due viti con intaglio a croce ③ e sollevare il coperchio della cassa ②. Estratte le portalampada ⑤ per la lampada UV-C. Inserire la lampada UV-C ④ nel portalampada ⑤ con la dovuta cautela fino a quando non si innesta in posizione, emettendo un rumore. Inserire nuovamente sulla cassa il portalampada con la lampada UV-C montata, esercitando una forte pressione. Applicare il coperchio sulla cassa e fissare con le viti.



ATTENZIONE! Non mettere mai in funzione la lampada UV-C esternamente all'apparecchio. **I raggi UV-C possono arrecare danni agli occhi e alla pelle anche in dosi minime.**

Fissare il supporto ⑪ e l'apparecchio per la connessione in serie ⑥ in un luogo appropriato (ad es. nell'armadietto inferiore dell'acquario) con le viti fornite in dotazione e bloccare lo sterilizzatore UV nel supporto.



ATTENZIONE! Per evitare un danno prodotto dall'acqua, prima di installare lo sterilizzatore UV nel sistema a tubi flessibili, disinserire il sistema filtrante, ovvero la pompa di circolazione, e assicurarsi che l'acqua non sia più presente nelle tubazioni.

Installare lo sterilizzatore **EHEIM reeFlexUV** sul lato mandata (acqua di ritorno dal filtro esterno o dalla pompa di circolazione). Spingere le estremità del tubo flessibile sui raccordi ⑧ e bloccarle con il dado per raccordi ⑨. Collegare l'attacco per tubi flessibili allo sterilizzatore UV ruotando i manicotti filettati ⑦ e stringere bene. Rimettere in funzione il sistema filtrante, ovvero la pompa di circolazione. Osservare le istruzioni per l'uso del costruttore.

Messa in funzione

Mettere in funzione lo sterilizzatore **EHEIM reeFlexUV**, inserendo la spina di rete. La finestra di ispezione funzionamento ⑩ emette una luce di colore blu.

C Pulizia e manutenzione



ATTENZIONE! Prima di qualsiasi intervento di manutenzione si raccomanda di scollegare l'apparecchio dalla rete elettrica. Per evitare un danno prodotto dall'acqua durante le operazioni di **pulizia e manutenzione**, prima di installare lo sterilizzatore UV nel sistema a tubi flessibili, disinserire il sistema filtrante, ovvero la pompa di circolazione, e assicurarsi che l'acqua non sia più presente all'interno delle tubazioni.

Pulizia: Separare lo sterilizzatore UV dal sistema delle tubazioni ruotando i manicotti filettati ⑦ ed estrarlo dal supporto. Pulire il tubo di vetro all'interno dello sterilizzatore UV. Strofinare più volte con la spazzola universale di pulizia **EHEIM** (n° d'ordine 4005570).

Manutenzione: La lampada UV-C ha una durata max. di 8.000 ore circa - corrispondenti a circa un anno, dopodiché si deve procedere alla sua sostituzione.



Prima di procedere al montaggio, leggere attentamente le istruzioni e osservare le avvertenze di sicurezza.



ATTENZIONE! Non mettere mai in funzione la lampada UV-C esternamente all'apparecchio. **I raggi UV-C possono arrecare danni agli occhi e alla pelle anche in dosi minime.**

Aprire le due viti con intaglio a croce ③ e alzare il coperchio della cassa ②. Estrarre dalla cassa il portalampada con la lampada UV-C ed estrarre quest'ultima dal portalampada con la dovuta cautela. Inserire una nuova lampada UV-C nel portalampada fino a quando non si innesta in posizione, emettendo un rumore (vedi Fig. B3).



ATTENZIONE! La lampada UV-C contiene mercurio! Maneggiare con cura la lampada UV-C **PERICOLO DI ROTTURA!** Non toccare il corpo di vetro direttamente con le dita. Utilizzare necessariamente un panno morbido o simile.

Los clarificadores **EHEIM reeFlexUV** limpian por medio de radiación UVC el agua de acuario dulce y salada y se ponen en funcionamiento en el circuito de agua del sistema de filtrado (en el lado de presión) o a través de una bomba de circulación (no incluida en el volumen de suministro). El agua de acuario fluye continuamente a través de un tubo de cristal por la lámpara de rayos UV-C en el interior de la carcasa de aluminio. De este modo se eliminan y reducen las algas, bacterias, hongos, virus y otros gérmenes patógenos que flotan en las aguas. Los clarificadores **EHEIM reeFlexUV** proporcionan agua de acuario limpia y cristalina y mantienen a los peces sanos.

Indicaciones de seguridad

	<p>Antes de la puesta en marcha de este dispositivo se debe leer con atención y tener en cuenta el manual de instrucciones. Conservar necesariamente este manual de instrucciones.</p>
	<p>Utilizar exclusivamente en espacios cerrados. Para aplicaciones en acuariofilia.</p>
	<p>Bevor man mit der Hand ins Aquarienwasser eintaucht, sind alle im Wasser befindlichen Elektrogeräte vom Netz zu trennen. Atención: Antes de sustituir la lámpara UV-C se debe desconectar el dispositivo de la red.</p>
	<p>En caso de daños en el cable de alimentación externo o en la fuente de alimentación, tendrán que ser reemplazados. En tal caso, diríjase a su comercio especializado o al servicio de atención al cliente de EHEIM.</p>
	<p>Para proteger la instalación contra altas tensiones de contacto esta debe contar con un disyuntor por corriente diferencial con una corriente de fuga máxima de 30 mA. Consulte a su técnico electricista.</p>
	<p>Este aparato no está pensado para las personas (incluidos los niños) que tengan mermadas sus capacidades físicas, sensoriales o mentales ni debe ser utilizado por personas que carezcan de la experiencia y/o los conocimientos necesarios, a no ser que estas personas sean supervisadas por un responsable de seguridad o recibieron las instrucciones necesarias para utilizar el aparato. Vigile a los niños para evitar que jueguen con este aparato.</p>
	<p>Por su propia seguridad se recomienda dejar que cuelgue el cable para evitar que pueda gotear el agua a lo largo del mismo hasta llegar a la caja de enchufe. Si se emplea una caja de distribución, ésta deberá estar situada por encima de la toma de corriente del filtro.</p>
	<p>Rango de temperatura desde +4 °C hasta máx. +35 °C.</p>
	<p>Antes de abrir el dispositivo debe leer necesariamente las instrucciones sobre los trabajos de mantenimiento.</p>
	<p>Este dispositivo produce radiación UV-C que puede causar daños en la piel y en los ojos incluso en pequeñas dosis. Por ello no se deben poner en funcionamiento dispositivos que muestren daños en la carcasa u otros daños visibles. No poner nunca en funcionamiento la lámpara UV-C fuera del dispositivo.</p>
	<p>Atención: La lámpara UV-C contiene mercurio.</p>
	<p>En caso de estar tomando medicamentos no operar el dispositivo mientras dure el tratamiento.</p>
	<p>No limpiar el aparato ni sus componentes en un lavavajillas. ¡No es resistente al lavavajillas!</p>
	<p>No tire este producto a la basura doméstica normal. Llévelo a su punto local de eliminación de residuos.</p>
	<p>El producto está aprobado según las prescripciones y directrices nacionales de cada país y cumple las normas de la UE.</p>

A Identificación de piezas

① carcasa de aluminio ② tapa de la carcasa ③ 2 x tornillos de estrella M5 x 10 mm ④ lámpara UV-C ⑤ portalámparas ⑥ cebador con cable de red ⑦ manga roscada ⑧ conexión de tubo flexible ⑨ tuerca de unión (seguro del tubo flexible) ⑩ ventana de cristal para control de función ⑪ soporte ⑫ 6 x tornillos de fijación para soporte

Desembalar

Al desembalar comprobar que están contenidas todas las piezas. La lámpara UV-C viene embalada por separado y no montada en el dispositivo por razones de seguridad, para evitar roturas durante el transporte.



ATENCIÓN: La lámpara UV-C contiene mercurio. Manipular la lámpara UV-C con cuidado **PELIGRO DE ROTURA.** No tocar la parte de cristal directamente con los dedos. Utilizar necesariamente un paño húmedo o similar.

B Montaje



Antes del montaje leer con atención las instrucciones y seguir las indicaciones de seguridad.

Desenroscar los dos tornillos de estrella ③ y retirar tapa de la carcasa ②. Extraer el portalámparas ⑤. Colocar con cuidado la lámpara UV-C ④ en el portalámparas ⑤ hasta que se oiga cómo encaja. Volver a colocar con cuidado el portalámparas en la carcasa con la lámpara UV-C ya montada. Colocar la tapa de la carcasa y atornillarla.



ATENCIÓN: No poner nunca en funcionamiento la lámpara UV-C fuera del dispositivo.
La radiación UV-C puede causar daños en la piel y en los ojos incluso en pequeñas dosis.

Fijar el soporte ⑪ y el cebador ⑥ en un lugar apropiado (p. ej. en el armario inferior del acuario) por medio de los tornillos incluidos y fijar el clarificador UV en el soporte.



ATENCIÓN: Para evitar daños por agua se debe poner fuera de funcionamiento el dispositivo de filtrado y la bomba de circulación antes de la instalación del clarificador UV en el sistema de tubo flexible, de modo que el sistema de conducción ya no contenga agua.

Instalar el clarificador **EHEIM reeflexUV** en el lado de presión (retorno del agua del filtro exterior o de la bomba de circulación). Desplazar los extremos del tubo flexible hacia las conexiones de tubo flexible ⑧ y asegurarlos con una tuerca de unión ⑨. Unir la conexión de tubo flexible con el clarificador UV girando las mangas roscadas ⑦ y apretar con fuerza. Volver a poner en funcionamiento el dispositivo de filtrado y la bomba de circulación. Tener en cuenta el manual de instrucciones del fabricante.

Puesta en marcha

Poner el marcha el clarificador **EHEIM reeflexUV** conectando el enchufe de red. La ventana de control de función ⑩ se ilumina en azul.

C Limpieza y mantenimiento



ATENCIÓN: Antes de los trabajos de mantenimiento debe desconectarse el dispositivo de la red. Para evitar daños por agua durante la **limpieza y el mantenimiento** se debe poner fuera de funcionamiento el dispositivo de filtrado y la bomba de circulación antes de la instalación del clarificador UV en el sistema de tubo flexible, de modo que el sistema de conducción ya no contenga agua.

Limpieza: Desconectar el clarificador UV del sistema de conducción girando las mangas roscadas ⑦ y extraerlo del soporte. Limpiar el tubo de cristal en el interior del clarificador UV. Pasar el cepillo de limpieza universal **EHEIM** (n.º de pedido 4005570) repetidas veces.

Mantenimiento: La lámpara UV-C cuenta con un tiempo máximo de uso de 8 000 horas, lo correspondiente a un año, y después debe sustituirse.



Antes del montaje leer con atención las instrucciones y seguir las indicaciones de seguridad.



ATENCIÓN: No poner nunca en funcionamiento la lámpara UV-C fuera del dispositivo.
La radiación UV-C puede causar daños en la piel y en los ojos incluso en pequeñas dosis.

Desenroscar los dos tornillos de estrella ③ y retirar tapa de la carcasa ②. Sacar el portalámparas con la lámpara UV-C de la carcasa y extraer la lámpara del portalámparas con cuidado. Introducir con cuidado la nueva lámpara UV-C en el portalámparas hasta que se oiga cómo encaja (ver fig. B3)



ATENCIÓN: La lámpara UV-C contiene mercurio. Manipular la lámpara UV-C con cuidado **PELIGRO DE ROTURA.** No tocar la parte de cristal directamente con los dedos. Utilizar necesariamente un paño húmedo o similar.

Os clarificadores **EHEIM reeflexUV** limpam a água de aquário de aquários de água doce e de água salgada com ajuda da radiação UV-C e são operados num circuito de água do sistema de filtragem (do lado da pressão) ou através de uma bomba de circulação separada (não incluída no volume de fornecimento). A água de aquário flui permanentemente através de um tubo de vidro passando pela lâmpada UV-C no interior da caixa de alumínio. Desta forma são reduzidos ou eliminados algas a flutuar, bactérias, fungos, vírus e outros agentes patogénicos. Os clarificadores **EHEIM reeflexUV** provêm uma água de aquário limpa e cristalina e peixes saudáveis.

Instruções de segurança

 	Antes da colocação em funcionamento deste aparelho, ler cuidadosamente e ter em atenção o manual de instruções e as indicações de segurança. Guardar bem este manual de instruções.
	Utilizar só em interiores e exclusivamente em aquariorfilia.
 	Antes de introduzir a mão na água do aquário, desligar todos os aparelhos eléctricos da corrente. Atenção: O aparelho deve ser desligado da rede antes de ser trocada a lâmpada UV-C.
	Em caso de o cabo da rede externo ou peça da rede apresentarem algum dano, os mesmos devem ser sempre substituídos. Dirija-se à sua loja especializada ou à filial de assistência técnica da EHEIM.
	Para a protecção em relação a uma tensão de contacto demasiado elevada, a instalação de um dispositivo de protecção diferencial residual deve possuir uma corrente de falha de disparo de medição não superior a 30 mA. Pergunte ao seu electricista.
	Este aparelho não foi concebido para ser utilizado por pessoas (inclusive crianças) com capacidades físicas, sensoriais ou intelectuais limitadas ou sem experiência e/ou conhecimentos correspondentes, a não ser que sejam acompanhadas por uma pessoa responsável pela segurança ou que tenham recebido instruções desta sobre como utilizar o aparelho. Há que vigiar as crianças para garantir que não brincam com este aparelho.
	Para a sua própria segurança, recomenda-se formar um laço com o cabo de conexão à corrente eléctrica que evita que a água esorra pelo cabo até à tomada. Ao usar uma extensão, esta deve ser colocada acima da conexão do filtro à rede eléctrica.
	Gama de temperaturas de +4°C a um máx. de +35°C.
	Antes de abrir o aparelho, ler indispensavelmente as instruções relativas aos trabalhos de manutenção.
	Este aparelho produz radiações UV-C que podem causar ferimentos na pele e nos olhos – mesmo em doses reduzidas. Por isso, não operar nunca aparelhos que tenham uma caixa danificada ou que apresentem outros danos visíveis. Nunca colocar a lâmpada UV-C em funcionamento fora do aparelho.
	Atenção: A lâmpada UV-C contém mercúrio.
	Em caso de utilização de medicamentos, não operar o aparelho durante todo o período de tratamento.
	Não pôr o aparelho – ou partes do aparelho – na máquina de lavar louça. Não lavável na máquina!
	Não eliminar este produto com o lixo doméstico normal. Entregá-lo no posto de recolha de lixo especial da sua área.
	Este produto foi homologado conforme as respectivas leis e regulamentos nacionais e atende as exigências das normas da U.E.

A Definição

① Caixa de alumínio ② Tampa da caixa ③ 2 x Parafusos Philips M5 x 10 mm ④ Lâmpada UV-C ⑤ Casquilho para lâmpada UV-C ⑥ Balastro com cabo de rede ⑦ Manga de parafuso ⑧ Ligação de tubagem ⑨ Porca de capa (protecção de tubagem) ⑩ Janela de controlo de funcionamento em vidro ⑪ Suporte ⑫ 6 x Parafusos de fixação para o suporte

Desembalar

Ao desembalar, verificar a presença de todas as peças. Por razões de segurança, a lâmpada UV-C é embalada em separado e não está montada no aparelho para evitar que se parta durante o transporte.



ATENÇÃO: A lâmpada UV-C contém mercúrio! Lidar com a lâmpada UV-C com cuidado **PERIGO DE QUEBRA!** Não tocar objectos de vidro directamente com os dedos. Utilizar indispensavelmente um pano suave ou algo semelhante.

B Montagem



Antes da montagem, ler as instruções com atenção e ter indispensavelmente em atenção as indicações de segurança.

Abrir os dois parafusos Philips ③ e tirar a tampa da caixa ②. Retirar o casquilho da lâmpada UV-C ⑤. Colocar a lâmpada UV-C ④ cuidadosamente no casquilho ⑤ até que se ouça a encaixar. Voltar a colocar cuidadosamente o casquilho, com a lâmpada UV-C montada, na caixa e pressionar firmemente. Colocar a tampa da caixa e aparafusar.



ATENÇÃO: Nunca colocar a lâmpada UV-C em funcionamento fora do aparelho.
A radiação UV-C, mesmo em doses baixas, pode causar danos nos olhos e na pele.

Fixar o suporte ⑪ e o balastro ⑥ num local apropriado (por ex. no armário de base do aquário) com os parafusos fornecidos e fixar o clarificador UV no suporte.



ATENÇÃO: Para evitar danos na água, antes da instalação do clarificador UV no sistema de tubagem, colocar fora de funcionamento o sistema de filtragem ou a bomba de circulação e ter atenção para que o sistema de condução não contenha água.

Instalar o clarificador UV **EHEIM reflexUV** no lado da pressão (retorno da água do filtro externo ou da bomba de circulação). Empurrar as extremidades da tubagem para as ligações de tubagem ⑧ e fixar com a porca de capa ⑨. Ligar a ligação de tubagem ao clarificador UV, rodando as mangas de parafuso ⑦ e apertar com a mão. Colocar novamente em funcionamento o sistema de filtragem ou a bomba de circulação. Ter em atenção o manual de instruções do fabricante.

Colocação em funcionamento

Colocar o clarificador UV **EHEIM reflexUV** em funcionamento, ligando o cabo eléctrico. A janela de controlo de funcionamento ⑩ acende a azul.

C Limpeza e manutenção



ATENÇÃO: Antes de trabalhos de manutenção, desligar o aparelho da rede. Para, durante a limpeza e manutenção, evitar danos na água, antes da instalação do clarificador UV no sistema de tubagem, colocar fora de funcionamento o sistema de filtragem ou a bomba de circulação e ter atenção para que o sistema de condução não contenha água.

Limpeza: Separar o clarificador UV do sistema de condução, rodando as mangas de parafuso ⑦ e retirá-lo do suporte. Limpar o tubo de vidro no interior do clarificador UV. Passar várias vezes a Escova de limpeza universal **EHEIM** (N.º de encom. 4005570).

Manutenção: A lâmpada UV-C tem um tempo máx. de duração de aprox. 8.000 horas - o que corresponde a aprox. um ano - após o qual deve ser substituída.



Antes da montagem, ler as instruções com atenção e ter indispensavelmente em atenção as indicações de segurança.



ATENÇÃO: Nunca colocar a lâmpada UV-C em funcionamento fora do aparelho.
A radiação UV-C, mesmo em doses baixas, pode causar danos nos olhos e na pele.



Abrir os dois parafusos Philips ③ e tirar a tampa da caixa ②. Retirar o casquilho com a lâmpada UV-C da caixa e retirar cuidadosamente a lâmpada UV-C do casquilho. Colocar cuidadosamente a nova lâmpada UV-C no casquilho, até que se ouça a encaixar (ver fig. B3).



ATENÇÃO: A lâmpada UV-C contém mercúrio! Lidar com a lâmpada UV-C com cuidado **PERIGO DE QUEBRA!** Não tocar objectos de vidro directamente com os dedos. Utilizar indispensavelmente um pano suave ou algo semelhante.

Οι αποστειρωτές υπεριώδους **EHEIM reflexUV** καθαρίζουν με τη βοήθεια της υπεριώδους ακτινοβολίας UV-C το νερό ενυδρείων γλυκού και θαλασσινού νερού και λειτουργούν στο σύστημα κυκλοφορίας του συστήματος φιλτραρίσματος (από την πλευρά της πίεσης) ή μέσω μιας ξεχωριστής αντλίας κυκλοφορίας (δεν περιλαμβάνεται στη συσκευασία). Το νερό του ενυδρείου ρέει συνεχώς διαμέσου ενός γυάλινου σωλήνα στη λάμπα UV-C που βρίσκεται στο εσωτερικό του περιβλήματος αλουμινίου. Με τον τρόπο αυτό επιτυγχάνεται η μείωση του αριθμού ή η εξάλειψη αλγών, βακτηρίων, μυκήτων, ιών ή άλλων παθογόνων μικροοργανισμών. Οι αποστειρωτές **EHEIM reflexUV** εγγυώνται ενυδρεία με καθαρό νερό κρυστάλλινης διαύγειας και υγιή ψάρια.

Οδηγίες ασφαλείας

	Πριν θέσετε τη συσκευή αυτή σε λειτουργία διαβάστε προσεκτικά τις οδηγίες χρήσης και τις επισημάνσεις ασφαλείας. Φυλάσσετε καλά το εγχειρίδιο οδηγιών χρήσης.
	Για χρήση σε εσωτερικούς χώρους μόνο. Για εφαρμογές ενυδρείων.
	Πριν βάλετε το χέρι σας στο νερό του ενυδρείου, βεβαιωθείτε ότι καμία από τις ηλεκτρικές εγκαταστάσεις του ενυδρείου δεν είναι συνδεδεμένη με την ηλεκτρική παροχή. Προσοχή: Πριν την αντικατάσταση της λάμπας UV-C η συσκευή πρέπει να απουσιάζει από την παροχή ρεύματος.
	Σε περίπτωση που σημειωθεί βλάβη σε ένα εξωτερικό καλώδιο ρεύματος ή στο τροφοδοτικό, αυτά πρέπει πάντα να αντικαθίστανται. Επικοινωνήστε με τον εξειδικευμένο αντιπρόσωπο του Τεχνικού Κέντρου της EHEIM.
	Για προστασία από υπερβολικά υψηλή τάση επαφής η εγκατάσταση πρέπει να διαθέτει μία διάταξη προστασίας ρεύματος διαρροής με ένα ονομαστικό ρεύμα σφάλματος αποσύνδεσης όχι μεγαλύτερο των 30 mA. Απευθυνθείτε σε έναν ηλεκτρολόγο.
	Αυτή η συσκευή δν προβλέπεται για να χρησιμοποιείται από άτομα (συμπριλαμβανομένων παιδιών) μ περιορισμέν σωματικές, αισθητήριες ή διανοητικές ικανότητες ή μ έλλι"η ή/και έλλι"η γνώσεων, κτός αν πιβλέπονται από αρμόδιο για την ασφάλία τους άτομο ή έλαβαν οδηγίς από το άτομο αυτό σχτικά μ τη χρήση της συσκευής. Τα παιδιά θα πρέπει να πιβλέπονται ώστ να διασφαλίζται το γγονός ότι δν παίζουμ μ τη συσκευή.
	Για τη δική σας ασφάλεια, συνιστούμε να διατηρείτε το καλώδιο ηλεκτρικής παροχής χαλαρωμένο, ώστε ενδεχόμενη διαρροή νερού στο καλώδιο να στάζει στο μέσο χωρίς ποτέ να φτάνει στο ρευματολήπτη. Εάν για την παροχή χρησιμοποιείτε πολυμπρίζο, αυτό θα πρέπει να τοποθετείται πάνω από τις ηλεκτρικές συνδέσεις του φίλτρου.
	Εύρος θερμοκρασιών από +4°C έως max. +35°C.
	Πριν ανοίξετε τη συσκευή διαβάστε οπωσδήποτε τις οδηγίες σχετικά με τις εργασίες συντήρησης.
	Η συσκευή αυτή παράγει ακτινοβολία UV-C, η οποία μπορεί να προκαλέσει βλάβες στο δέρμα και στα μάτια - ακόμα και σε μικρό βαθμό έκθεσης. Για αυτό ποτέ μη λειτουργείτε τη συσκευή, εάν έχει υποστεί φθορές στο περίβλημα ή εάν παρουσιάζει άλλες εμφανείς ζημιές. Ποτέ μη θέτετε σε λειτουργία τη λάμπα UV-C εκτός της συσκευής.
	Προσοχή: Η λάμπα UV-C περιέχει υδράργυρο.
	Καθόλη τη διάρκεια φαρμακευτικής αγωγής η συσκευή δεν πρέπει να χρησιμοποιείται.
	Μην πλένετε τη συσκευή - ή εξαρτήματα αυτής - σε πλυντήριο πιάτων. Ακατάλληλο για πλυντήριο πιάτων!
	Αυτό το προϊόν δν πιτρέπται να αποσύρται στα οικιακά απορρίμματα. Η απόσυρσή του πρέπει να γίνεται στα τοπικά σημία διάθσης ιδικών απορριμμάτων.
	Το προϊόν έχει ελεγχθεί με βάση τις εκάστοτε εθνικές προδιαγραφές και τους κανονισμούς και ανταποκρίνεται στα πρότυπα της ΕΕ.

A Βασικές έννοιες

① Περιβλήμα αλουμινίου ② Καπάκι περιβλήματος ③ 2 βίδες σταυρού M5 x 10 mm ④ Λάμπα UV-C ⑤ Θήκη για λάμπα UV-C ⑥ Τροφοδοτικό με καλώδιο ρεύματος τροφοδοσίας ⑦ Κύλινδρος σύσφιξης ⑧ Ρακόρ σύνδεσης λάστιχου ⑨ Περικόχλιο ρακόρ (ασφάλεια λάστιχου) ⑩ Γυάλινο παράθυρο ελέγχου λειτουργίας ⑪ Διάταξη στήριξης ⑫ 6 βίδες στερέωσης στη διάταξη στήριξης

Αποσυσκευασία

Κατά την αφαίρεση από τη συσκευασία ελέγξτε εάν αυτή περιέχει όλα τα εξαρτήματα. Για λόγους ασφαλείας η λάμπα UV-C είναι ξεχωριστά συσκευασμένη και δεν είναι συναρμολογημένη στη συσκευή, προς αποτροπή ενδεχόμενης θραύσης κατά τη μεταφορά.



ΠΡΟΣΟΧΗ: Η λάμπα UV-C περιέχει υδράργυρο! Μεταχειριστείτε τη λάμπα UV-C με τη δέουσα προσοχή **ΚΙΝΔΥΝΟΣ ΘΡΑΥΣΗΣ!** Μην αγγίζετε το γυάλινο σώμα με τα δάχτυλα. Χρησιμοποιήστε οπωσδήποτε ένα μαλακό πανί ή κάτι ανάλογο.

B Συναρμολόγηση



Πριν τη συναρμολόγηση διαβάστε οπωσδήποτε με τη δέουσα προσοχή τις οδηγίες και τις επισημάνσεις ασφαλείας.

Ξεβιδώστε τις δύο βίδες σταυρού ③ και ανασκώστε το καπάκι του περιβλήματος ②. Τραβήξτε έξω τη θήκη της λάμπας UV-C ⑤. Τοποθετήστε προσεκτικά τη λάμπα UV-C ④ στη θήκη ⑤ μέχρι να ακούσετε πως κούμπωσε. Επανατοποθετήστε προσεκτικά τη θήκη της λάμπας UV-C στο περιβλήμα και πιέστε δυνατά. Τοποθετήστε στη θέση του και βιδώστε το καπάκι του περιβλήματος.



ΠΡΟΣΟΧΗ: Ποτέ μη θέτετε σε λειτουργία τη λάμπα UV-C εκτός της συσκευής.
Η ακτινοβολία UV-C μπορεί να προκαλέσει βλάβες στα μάτια και στο δέρμα ακόμα και σε μικρό βαθμό έκθεσης.

Στερεώστε τη διάταξη στήριξης ⑪ και το τροφοδοτικό ⑥ σε ένα κατάλληλο σημείο (π.χ. στο έπιπλο βάσης του ενυδρείου) με τις περιεχόμενες στη συσκευασία βίδες και αναρτήστε στη διάταξη στήριξης τον αποστειρωτή υπεριώδους UV.



ΠΡΟΣΟΧΗ: Για να αποφύγετε την πρόκληση ζημίας από ενδεχόμενη επαφή με το νερό, πριν την εγκατάσταση του αποστειρωτή UV στο σύστημα των εύκαμπτων αγωγών, θέστε εκτός λειτουργίας το σύστημα φιλτραρίσματος ή/και στην αντλία κυκλοφορίας νερού και προσέξτε, ώστε το σύστημα αγωγών να μην περιέχει καθόλου νερό.

Εγκαταστήστε τον αποστειρωτή υπεριώδους **EHEIM reeflexUV** στην πλευρά πίεσης (επιστροφή νερού του εξωτερικού φίλτρου ή της αντλίας κυκλοφορίας). Εισάγετε τα άκρα των λάστιχων στα ρακόρ σύνδεσης ⑧ και ασφαλίστε με τα περικόχλια ρακόρ ⑨. Συνδέστε το ρακόρ σύνδεσης με τον αποστειρωτή υπεριώδους περιστρέφοντας τους κυλίνδρους σύσφιξης ⑦ και σφίξτε τους. Θέστε το σύστημα φιλτραρίσματος ή/και την αντλία κυκλοφορίας ξανά σε λειτουργία. Λάβετε υπόψη τις οδηγίες χρήσης του κατασκευαστή.

Θέση σε λειτουργία

Θέστε τον αποστειρωτή υπεριώδους **EHEIM reeflexUV** σε λειτουργία συνδέοντας το φις στην πρίζα. Το παράθυρο ελέγχου λειτουργίας ⑩ φωτίζεται μπλε.

Γ Φροντίδα και συντήρηση



ΠΡΟΣΟΧΗ: Πριν την έναρξη των εργασιών συντήρησης η συσκευή πρέπει προηγουμένως να αποσυνδέεται από την πρίζα. Προκειμένου κατά τον καθαρισμό και τη συντήρηση να αποφύγετε την πρόκληση ζημίας από ενδεχόμενη επαφή με το νερό, πριν την εγκατάσταση του αποστειρωτή UV στο σύστημα των εύκαμπτων αγωγών, θέστε εκτός λειτουργίας το σύστημα φιλτραρίσματος ή/και στην αντλία κυκλοφορίας νερού και προσέξτε, ώστε το σύστημα αγωγών να μην περιέχει καθόλου νερό.

Καθαρισμός: Αποσυνδέστε τον αποστειρωτή υπεριώδους από το σύστημα αγωγών περιστρέφοντας τους κυλίνδρους σύσφιξης ⑦ και αφαιρέστε τον από τη διάταξη στήριξης. Καθαρίστε το γυάλινο σωλήνα στο εσωτερικό του αποστειρωτή UV. Περάστε επανειλημμένως στο εσωτερικό του τη βούρτσα καθαρισμού γενικής χρήσης της **EHEIM** (κωδ.παρ. 4005570).

Συντήρηση: Η λάμπα UV-C έχει μέγιστη διάρκεια ζωής περ. 8.000 ώρες – αυτό αντιστοιχεί σε περ. ένα έτος – και μετά πρέπει να αντικαθίσταται.



Πριν τη συναρμολόγηση διαβάστε οπωσδήποτε τις οδηγίες και τις επισημάνσεις ασφαλείας με τη δέουσα προσοχή.



ΠΡΟΣΟΧΗ: Ποτέ μη θέτετε σε λειτουργία τη λάμπα UV-C εκτός της συσκευής.
Η ακτινοβολία UV-C μπορεί να προκαλέσει βλάβες στα μάτια και στο δέρμα ακόμα και σε μικρό βαθμό έκθεσης.

















Ξεβιδώστε τις δύο βίδες σταυρού ③ και ανασκώστε το καπάκι του περιβλήματος ②. Αφαιρέστε τη θήκη με τη λάμπα UV-C από το περιβλήμα και τραβήξτε προσεκτικά τη λάμπα UV-C έξω από τη θήκη. Τοποθετήστε προσεκτικά τη νέα λάμπα UV-C στη θήκη μέχρι να ακούσετε πως κούμπώνει (βλέπε εικ. B3).



ΠΡΟΣΟΧΗ: Η λάμπα UV-C περιέχει υδράργυρο! Μεταχειριστείτε τη λάμπα UV-C με τη δέουσα προσοχή **ΚΙΝΔΥΝΟΣ ΘΡΑΥΣΗΣ!** Μην αγγίζετε το γυάλινο σώμα απευθείας με τα δάχτυλα. Χρησιμοποιείτε οπωσδήποτε ένα μαλακό πανί ή κάτι ανάλογο.

Čističí zařízení **EHEIM reflexUV** čistí pomocí UV-C záření vodu v akváriích se sladkou a mořskou vodou a používají se ve vodním okruhu filtračního systému (na straně výtlačku) nebo se pohání pomocí samostatného cirkulačního čerpadla (není součástí obsahu dodávky). Voda z akvária neustále protéká skleněnou trubicí na UVC žárovce uvnitř hliníkové skříně. Tím se redukuje, respektive eliminuje volně plavající řasy, bakterie, plísňe, viry a další choroboplodné zárodky. Čističí zařízení **EHEIM reflexUV** se starají o čistou, křišťálově čirou vodu v akváriích a zdravé ryby.

Bezpečnostní pokyny

	Před uvedením tohoto zařízení do provozu si pozorně přečtěte návod k obsluze a bezpečnostní pokyny a řiďte se jimi. Tento návod k obsluze si bezpodmínečně dobře uschovejte.
	Výhradně k použití v místnosti. Pro akvarijní účely.
 	Při údržbě a čištění je nutno všechny elektrické spotřebiče, které jsou ve vodě, odpojit od sítě. Pozor: Před výměnou UV-C žárovky je třeba zařízení odpojit od sítě.
	Při poškození externího síťového kabelu nebo části sítě musí být vždy vyměněny. obraťte se na svého specializovaného prodejce nebo na servis společnosti EHEIM.
	Na ochranu před příliš vysokým dotykovým napětím musí instalace mít ochranné zařízení proti chybnému proudu s vyměřovacím chybným spouštěcím proudem, který nebude vyšší než 30 mA. Zeptejte se odborníka na elektroinstalaci.
	Tento přístroj není určen k tomu, aby jej používaly osoby (včetně dětí) s omezenými fyzickými, sensorickými či duševními schopnostmi anebo s nedostatečnými ušesnostmi a/nebo nedostatečnými vědomostmi. To je možné pouze za přímého dohledu osoby zodpovědné za bezpečnost anebo po instrukci takovouto osobou, jak přístroj používat. Dávejte pozor na děti, aby si s přístrojem nehrály.
	Pro Vaši vlastní bezpečnost doporučujeme na kabelu síťového zapojení vytvořit smyčku, abyste zamezili průniku vody podél kabelu do elektrické zásuvky. Pokud používáte rozdvojkou, musí být umístěna v horní části připojení filtru k síti.
	Rozsah teplot +4°C až max. +35°C.
	Před otevřením zařízení si bezpodmínečně přečtěte návod pro údržbářské práce.
	Toto zařízení produkuje UV-C záření, které může vést k poškozením kůže a očí – a to i v malých dávkách. Proto nikdy nepoužívejte zařízení, která mají poškozenou skříň nebo jiné evidentní poškození. UV-C žárovku nikdy neuvádějte do provozu mimo zařízení.
	Pozor: UV-C žárovka obsahuje rtuť.
	Při aplikaci léků zařízení nepoužívejte po celou dobu léčení.
	Přístroj ani jeho části nemyjte v myčce. Ani přístroj ani jeho části nejsou odolné proti vlivům mytí v myčce.
	Tento produkt nevyhazujte do normálního domovního odpadu. Odevzdejte jej do místní sběrný resp. do místa pro likvidaci odpadu.
	Výrobek je schválen podle platných národních předpisů a směrnic a odpovídá normám EU.

A Vysvětlení pojmů

① hliníková skříň ② víko skříně ③ 2 x křížové šrouby M5 x 10 mm ④ UV-C žárovka ⑤ objímka pro UV-C žárovku ⑥ předřadník se síťovým kabelem ⑦ závitová objímka ⑧ hadicová přípojka ⑨ převlečná matice (jistění hadice) ⑩ skleněné okénko kontroly fungování ⑪ držák ⑫ 6 x upevňovací šrouby pro držák

Vybalení

Při vybalení zkontrolujte, zda jsou přítomné všechny díly. UV-C žárovka je z bezpečnostních důvodů zabalena samostatně a není namontována do zařízení, aby se zabránilo rozbití při přepravě.



POZOR: UVC žárovka obsahuje rtuť! S UV-C žárovkou manipulujte opatrně **NEBEZPEČÍ PRASKNUTÍ!** Skleněného tělesa se nedotýkejte prsty. Použijte bezpodmínečně měkký hadřík apod.

B Montáž



Před montáží si pozorně přečtěte návod a bezpodmínečně dbejte bezpečnostních pokynů.

Povolte oba šrouby s křížovou hlavou ③ a odeberte víko skříně ②. Vytáhněte objímku pro UV-C žárovku ⑤. UV-C žárovku ④ opatrně uložte do objímky ⑤ až slyšitelně zacvakne. Objímku s namontovanou UV-C žárovkou opět opatrně uložte do skříně a pevně domáčkněte. Nasadte víko skříně a přišroubujte je.



POZOR: UV-C žárovku nikdy neuvádějte do provozu mimo zařízení.
UV-C záření může v malé dávce způsobit poškození očí a kůže.

Držák ⑪ a předřadník ⑥ upevněte na vhodné místo (například na spodní skříň akvária) pomocí přiložených šroubů a UV čistící zařízení upevněte do držáku.



POZOR: Chcete-li se vyhnout škodám způsobeným vodou, před instalací UV čistícího zařízení uveďte mimo provoz hadicový systém, filtrační zařízení, respektive cirkulační čerpadlo a dbejte na to, aby systém vedení neobsahoval žádnou vodu.

UV čistící zařízení **EHEIM reeflexUV** nainstalujte na tlakové straně (recirkulace vody z vnějšího filtru nebo z cirkulačního čerpadla). Konce hadic nasuňte na hadicové přípojky ⑧ a zajistěte převlečnou maticí ⑨. Hadicovou přípojku spojte s UV čistícím zařízením prostřednictvím otáčení závitovými objímkami ⑦ a dotáhněte pevně rukou. Filtrační zařízení, respektive cirkulační čerpadlo opět uveďte do provozu. Řiďte se návodem k obsluze od výrobce.

Uvedení do provozu

UV čistící zařízení **EHEIM reeflexUV** uveďte do provozu tím, že zapojíte síťovou zástrčku. Skleněné okénko kontroly fungování ⑩ se rozsvítí modře.

C Čištění a údržba



POZOR: Před údržbářskými pracemi je třeba zařízení odpojit od sítě. Chcete-li se při **čištění a údržbě** vyhnout škodám způsobeným vodou, před instalací UV čistícího zařízení uveďte mimo provoz hadicový systém, filtrační zařízení, respektive cirkulační čerpadlo a dbejte na to, aby systém vedení neobsahoval žádnou vodu.

Čištění: UV čistící zařízení oddělte od vedení otáčením závitovými objímkami ⑦ a vyjměte z držáku. Očistěte skleněnou trubici uvnitř UV čistícího zařízení. Několikrát ji protáhněte univerzálním čistícím kartáčem **EHEIM** (objednací č. 4005570).

Údržba: UV-C žárovka má maximální dobu provozu cca 8 000 hodin – to odpovídá cca jednomu roku – a pak je třeba ji vyměnit.



Před montáží si pozorně přečtěte návod a bezpodmínečně dbejte bezpečnostních pokynů.



POZOR: UV-C žárovku nikdy neuvádějte do provozu mimo zařízení.
UV-C záření může v malé dávce způsobit poškození očí a kůže.

















Povolte oba šrouby s křížovou hlavou ③ a odeberte víko skříně ②. Vyjměte objímku s UVC žárovkou ze skříně a UV-C žárovku opatrně vytáhněte z objímky. Opatrně do objímky vložte novou UV-C žárovku, až slyšitelně zacvakne (viz obr. B3).



POZOR: UV-C žárovka obsahuje rtuť! S UV-C žárovkou manipulujte opatrně **NEBEZPEČÍ PRASKNUTÍ!** Skleněného tělesa se nedotýkejte prsty. Používejte bezpodmínečně měkký hadřík apod.

Az **EHEIM reeflexUV** víztisztítók, amelyek UV-C sugárzás segítségével tisztítják az édes- és sósvízi akváriumok vizét, a szűrőrendszer vízkörében (annak nyomás felőli oldalán), vagy külön beépített keringető szivattyú segítségével látják el a feladatukat. Az akvárium vize - üvegcsövön átfolyva - folyamatosan elhalad az alumínium ház belsejében elhelyezett UV-C lámpa mellett. Ennek hatására erősen megritkulnak, ill. teljesen eltűnnek a vízből a szabadon lebegő algák, baktériumok, gombák, vírusok és egyéb kórokozók. Az **EHEIM reeflexUV** víztisztítók tiszta, teljesen átlátszó vízről és egészséges halakról gondoskodnak az akvárium belsejében

Biztonsági tudnivalók

 	A készülék használata előtt olvassa el figyelmesen a kezelési útmutatót és a biztonsági útmutatásokat. A kezelési útmutatót feltétlenül jól őrizze meg.
	Csak beltéri használatra. Akvarisztikai használatra.
 	Mielőtt kézzel az akvárium vízébe nyúlna, a vízben található összes elektromos eszközt kapcsolja le a hálózatról. Figyelem! Az UV-C lámpa cseréje előtt húzza ki a készülék csatlakozódugóját a hálózati aljzatról.
	Ha megrongálódott valamelyik külső hálózati kábel vagy hálózati adapter, mindig fel kell újítani ezeket. Forduljon szakkereskedőjéhez vagy EHEIM-szervizéhez.
	Elkerülhető a túl nagy érintési feszültség, ha a készüléket legfeljebb 30 mA-es kioldási hibaáramra méretezett áram-védőberendezéssel látja el. Kérje ki villanyszerelő szakember tanácsát.
	A készülék nem alkalmas korlátozott fizikai, érzékszervi vagy szellemi képességekkel rendelkező (ide értve a gyermekeket is), vagy kellő tapasztalattal és/vagy tudással nem rendelkező személyek által történő használatra, kivéve, ha ezeket a személyeket egy a biztonságukért felelős személy felügyeli, vagy tőle a készülék használatának mikéntjére vonatkozó utasításokat kapnak. A gyermekeket felügyelet alatt kell tartani, hogy a készülékkel ne játszhassanak.
	Saját biztonsága érdekében ajánlatos a hálózati vezetéken egy csöpögőhurkot képezni, amely megakadályozza, hogy az esetleg a kábel mentén folyó víz a konnektorba jusson. Ha elosztókonnektort használ, akkor azt a szűrő hálózati csatlakozója fölé kell helyezni.
	Hőmérséklettartomány +4 °C - max. +35 °C.
	Mielőtt felnyitná a készülék házát, okvetlenül olvassa el a karbantartási munkák útmutatóját.
	Ez a készülék UV-C sugárzást állít elő, amely - már kis dózisban is - sérüléseket okozhat a bőrön és a szemekben. Ezért soha ne működtesse a készüléket, ha megrongálódott a háza, vagy egyéb szemmel látható rongálódásokat mutat. A készüléken kívül soha ne kapcsolja be az UV-C lámpát.
	Figyelem! Az UV-C lámpa higanyt tartalmaz.
	Ha gyógyítás céljából használja, ne használja a készüléket a kezelés teljes időtartama alatt.
	A készüléket – vagy annak részeit – nem szabad mosogatógépben tisztítani. A mosogatógép károkat okozhat benne!
	A termék szokványos háztartási hulladékkal együtt nem ártalmatlanítható. Ártalmatlanítsa a helyi hulladékkezelővel.
	A terméket a mindenkorin nemzeti előírások és irányelvek szerint engedélyezték, és az Európai Unió szabványainak megfelelően.

A Fogalom meghatározás

① alumínium ház ② házfedel ③ 2 x keresztornyú csavar M5 x 10 mm ④ UV-C lámpa ⑤ UV-C lámpa foglalat ⑥ előtét hálózati kábellel ⑦ menetes hüvely ⑧ tömlőcsatlakozó ⑨ hollandi anya (tömlőbiztosíték) ⑩ üveg működésellenőrző ablak ⑪ tartófoglalat ⑫ 6 db rögzítő csavar.

Kicsomagolás

Kicsomagoláskor ellenőrizze, hogy minden alkatrész megvan-e. Biztonsági okokból az UV-C lámpát nem hagytuk a készülékben, hanem külön becsomagoltuk, nehogy eltörjön a szállításkor.



FIGYELEM! Az UV-C lámpa higanyt tartalmaz! Bánjon óvatosan az UV-C lámpával -**TÖRÉSVESZÉLY!** Az üveg testet ne érintse meg közvetlenül az ujjával. Erre a célra használjon okvetlenül puha kendőt, vagy hasonlót.

B Szerelés



A szerelés előtt feltétlenül olvassa el figyelmesen az útmutatót és a biztonsági útmutatásokat.

Csavarja ki a két darab ③ keresztornyú csavart, és vegye le a ② házfedelet. Az UV-C lámpa ⑤ foglalatát húzza ki. Az ④ UV-C lámpát óvatosan rakja be a ⑤ foglalatba, amíg hallhatóan a helyére nem pattan. Óvatosan rakja vissza a foglalatot a belé szerelt UV-C lámpával együtt a házba. A házfedelet rakja rá és csavarozza a helyére.



FIGYELEM! A készüléken kívül soha ne kapcsolja be az UV-C lámpát.
Az UV-C sugárzás már kis dózisban is árthat a szemnek és a bőrnek.

A mellékelt csavarokkal erősítse fel az ⑪ tartófoglalatot és az ⑥ előtétet a megfelelő helyre (pl. az akvárium alatt lévő szekrényben), és rögzítse az UV víz tisztítót a tartófoglalatban.



FIGYELEM! Mielőtt az UV víz tisztítót beszerelné a tömlőrendszerbe, helyezze üzem kívül a szűrőberendezést, ill. a keringtető szivattyút, nehogy vízkár keletkezzen bennük, és ügyeljen rá, hogy a vezetérendszerben már ne legyen víz.

Szerelje be az **EHEIM reeflexUV** UV víz tisztítót a nyomás felőli oldalon (ahol a külső szűrő felől visszatérő ág, vagy a keringtető szivattyú található). A tömlővégeket húzza rá a ⑧ tömlőcsatlakozókra, és biztosítsa a ⑨ hollandi anyákkal. A ⑦ csavaros hüvelyek elforgatásával kösse össze a tömlőcsatlakozót az UV víz tisztítóval, és húzza meg kézzel. Helyezze újból üzembe a szűrőberendezést, ill. a keringtető szivattyút. A gyártó kezelési útmutatójában mondottakat fogadja meg.

Üzembe helyezés

A hálózati dugó bedugásával helyezze üzembe az **EHEIM reeflexUV** UV víz tisztítót. A ⑩ működésellenőrző ablak kéken világít.

C Tisztítás és karbantartás



FIGYELEM! A karbantartási munkák elkezdése előtt húzza ki a készüléket a hálózati aljzatból. Mielőtt az UV víz tisztítót beszerelné a tömlőrendszerbe, helyezze üzem kívül a szűrőberendezést, ill. a keringtető szivattyút, nehogy vízkár keletkezzen bennük a **tisztítás és karbantartás** során, és ügyeljen rá, hogy a vezetérendszerben már ne legyen víz.

Tisztítás: A ⑦ csavaros hüvelyek forgatásával vegye le az UV víz tisztítót a vezetérendszerrel, és vegye ki a tartófoglalatából. Az UV víz tisztító belsejében lévő üvegcsövet tisztítsa meg. Az **EHEIM** univerzális tisztítókefé (megrend. sz. 4005570) többször húzza át rajta.

Karbantartás: Az UV-C lámpa max. üzemideje kb. 8000 óra - ami körülbelül egy évnél felel meg -, ez után fel kell újítani.



A szerelés előtt feltétlenül olvassa el figyelmesen az útmutatót és a biztonsági útmutatásokat.



FIGYELEM! A készüléken kívül soha ne kapcsolja be az UV-C lámpát.
Az UV-C sugárzás már kis dózisban is árthat a szemnek és a bőrnek.

Csavarja ki a két darab ③ keresztornyú csavart, és a ② házfedelet emelje le. A foglalatot, és benne az UV-C lámpát vegye ki a házból, és óvatosan húzza ki az UV-C lámpát a foglalatából. Az új UV-C lámpát óvatosan rakja be a foglalatába, amíg hallhatóan a helyére nem pattan (lásd B3. ábrát).



FIGYELEM! Az UV-C lámpa higanyt tartalmaz! Bánjon óvatosan az UV-C lámpával -**TÖRÉSVESZÉLY!** Az üveg - testet ne érintse meg közvetlenül az ujjával. Erre a célra használjon okvetlenül puha kendőt, vagy hasonlót.

Sterylizatory **EHEIM reflexUV** do użytku w akwariach morskich i słodkowodnych oczyszczają wodę za pomocą promieniowania UV-C. Sterylizatory pracują w obiegu wody układu filtrującego (strona tłoczenia) albo są napędzane przez oddzielną pompę obiegową (nie objęto zakresem dostawy). Woda akwariowa stale przepływa przez szklaną rurkę umieszczoną przy lampie UV-C, wewnątrz obudowy wykonanej z aluminium. W ten sposób ilość pływających w wodzie alg, bakterii, grzybów, wirusów i innych drobnoustrojów chorobotwórczych ulega zmniejszeniu lub eliminacji. Sterylizatory **EHEIM reflexUV** sprawiają, że woda w akwarium jest krystalicznie czysta, a ryby zdrowe.

Wskazówki bezpieczeństwa

	Przed uruchomieniem urządzenia przeczytać dokładnie instrukcję eksploatacji oraz wskazówki bezpieczeństwa i przestrzegać ich. Zachować instrukcję eksploatacji.
	Przeznaczone tylko do użytkowania w pomieszczeniach. Do zastosowań w akwariach.
	Przed włożeniem ręki do wody w akwarium wyłączyć spod zasilania sieciowego wszystkie urządzenia elektryczne zanurzone w wodzie. Uwaga: przed przystąpieniem do wymiany lampy UV-C odłączyć urządzenie od sieci.
	W przypadku uszkodzenia zewnętrznego kabla sieciowego lub zasilacza należy je zawsze wymienić. Skontaktuj się ze sprzedawcą lub najbliższym serwisem EHEIM.
	W celu ochrony przed napięciem dotykowym instalacja musi posiadać zabezpieczenie różnicowo-prądowe o wartości znamionowego różnicowego prądu wyzwolenia nie większej niż 30 mA. Zasięgnąć porady elektryka.
	Urządzenie nie jest przewidziane do obsługi przez osoby (włącznie z dziećmi) o ograniczonych zdolnościach fizycznych i umysłowych, albo nie posiadających niezbędnego doświadczenia i/lub wiedzy - za wyjątkiem sytuacji, gdy będą one pod nadzorem osoby odpowiedzialnej za bezpieczeństwo lub zostaną odpowiednio przez nią poinstruowane w zakresie prawidłowej obsługi tego urządzenia. Dzieci wymagają nadzorowania, aby upewnić się, że nie bawią się tym urządzeniem.
	Dla własnego bezpieczeństwa zalecamy ułożenie przewodu sieciowego w taki sposób, aby utworzyła się pętla poniżej gniazdka sieciowego, z której kapie woda spływająca ewentualnie wzdłuż kabla, chroniąc tym samym gniazdko. W razie użycia rozdzielaczowego gniazdka wtykowego musi ono być umieszczone powyżej przyłącza zasilania sieciowego filtra.
	Zakres temperatury: +4°C do maks. +35°C.
	Przed otwarciem urządzenia koniecznie przeczytać instrukcję konserwacji.
	Niniejsze urządzenie wytwarza promieniowanie UV-C. Nawet małe dawki tego promieniowania mogą powodować uszkodzenia skóry i oczu. Dlatego nie wolno używać urządzeń, których obudowa jest uszkodzona lub które wykazują inne wyraźne uszkodzenia. Nie włączać lampy UV-C poza urządzeniem.
	Uwaga: lampa UV-C zawiera rtęć.
	W przypadku stosowania leków nie stosować urządzenia przez cały okres leczenia.
	Urządzenia lub jego elementów nie można myć w zmywarce. Nie przeznaczone do mycia w zmywarkach!
	Nie wyrzucać tego produktu wraz ze zwykłymi śmieciami domowymi. Urządzenie oddać do lokalnej zbiornicy odpadów.
	Wyrób jest dopuszczony do obrotu na podstawie zgodności z krajowymi przepisami i odpowiada wytycznym norm UE.

A Budowa

① Obudowa aluminiowa ② Pokrywa obudowy ③ 2 x śruba z rowkiem krzyżowym M5 x 10 mm ④ Lampa UV-C ⑤ Oprawa lampy UV-C ⑥ Statecznik z przewodem sieciowym ⑦ Tuleja gwintowana ⑧ Przyłącze węża ⑨ Nakrętka złączkowa (zabezpieczenie węża) ⑩ Szklane okienko kontrolne ⑪ Uchwyt ⑫ 6 x śruba mocująca uchwyt

Rozpakowanie

Podczas rozpakowywania sprawdzić, czy urządzenie jest kompletne. Ze względów bezpieczeństwa lampa UV-C znajduje się w osobnym opakowaniu i nie jest zamontowana w urządzeniu, aby zapobiec stłuczeniu podczas transportu.



UWAGA: lampa UV-C zawiera rtęć! Z lampą należy obchodzić się ostrożnie **NIEBEZPIECZEŃSTWO STŁUCZENIA!** Nie dotykać korpusu lampy gołymi palcami. Koniecznie użyć miękkiej szmatki lub podobnych materiałów.

B Montaż



Przed przystąpieniem do montażu uważnie przeczytać instrukcję i przestrzegać wskazówek bezpieczeństwa.

Odkręcić obie śruby z rowkiem krzyżowym ③ i unieść pokrywę obudowy ②. Wyjąć oprawę lampy UV-C ⑤. Włożyć ostrożnie lampę UV-C ④ w oprawę, aż do słyszalnego zablokowania. Umieścić ostrożnie oprawę z zamontowaną lampą UV-C ⑤ w obudowie i docisnąć. Założyć i przykręcić pokrywę obudowy.



UWAGA: nie włączać lampy UV-C poza urządzeniem.

Nawet małe dawki promieniowania UV-C mogą powodować uszkodzenia skóry i oczu.

Za pomocą załączonych śrub zamocować uchwyt ⑪ i statecznik w odpowiednim miejscu (np. w szafce pod akwariem) i umieścić sterylizator UV w uchwycie.



UWAGA: w celu uniknięcia szkód spowodowanych wodą przed przystąpieniem do zainstalowania sterylizatora UV do systemu węży wyłączyć system filtrujący / pompę obiegową i uważać, aby w przewodach nie było wody.

Zainstalować sterylizator **EHEIM reflexUV** po stronie tłoczenia (powrót wody z filtra zewnętrznego albo z pompy obiegowej). Nasunąć końce węży na przyłącza węży ⑧ i zabezpieczyć nakrętką złączkową ⑨. Połączyć przyłącze węża ze sterylizatorem UV obracając tuleje gwintowane, dokręcić ręką. Uruchomić urządzenie filtrujące albo pompę obiegową. Przestrzegać instrukcji eksploatacji dostarczonej przez producenta.

Uruchomienie

Uruchomić sterylizator **EHEIM reflexUV** wkładając wtyczkę do gniazda. Szklane okienko kontrolne ⑩ świeci na niebiesko

C Czyszczenie i konserwacja



UWAGA: Przed rozpoczęciem konserwacji odłączyć urządzenie od zasilania. w celu uniknięcia szkód spowodowanych wodą przed przystąpieniem do zainstalowania sterylizatora UV do systemu węży wyłączyć system filtrujący / pompę obiegową i uważać, aby w przewodach nie było wody.

Czyszczenie: Odłączyć sterylizator UV od systemu węży obracając tuleje gwintowane ⑦ i wyjąć go z uchwytu. Oczyszczyć szklaną rurkę wewnątrz sterylizatora UV, kilkakrotnie przeciągając przez nią uniwersalną szczotkę marki **EHEIM** (nr kat. 4005570).

Konserwacja: Maksymalny czas pracy lampy UV-C wynosi ok. 8000 godzin – odpowiada to okresowi ok. jednego roku – po tym czasie lampę trzeba wymienić.



Przed przystąpieniem do montażu uważnie przeczytać instrukcję i koniecznie przestrzegać wskazówek bezpieczeństwa.



UWAGA: nie włączać lampy UV-C poza urządzeniem.

Nawet małe dawki promieniowania UV-C mogą powodować uszkodzenia skóry i oczu.















Odkręcić obie śruby z rowkiem krzyżowym ③ i unieść pokrywę obudowy ②. Wyjąć oprawę z lampą UV-C z obudowy, a następnie wyjąć ostrożnie lampę UV-C z oprawy. Umieścić ostrożnie nową lampę UV-C w oprawie, aż do słyszalnego zablokowania (patrz rys. B3).



UWAGA: lampa UV-C zawiera rtęć! Z lampą należy obchodzić się ostrożnie **NIEBEZPIECZEŃSTWO STŁUCZENIA!** Nie dotykać korpusu lampy gołymi palcami. Koniecznie użyć miękkiej szmatki lub podobnych materiałów.

UV sterilizátory **EHEIM reeflexUV** čistia vodu v akváriách so sladkou vodou a morskou vodou pomocou žiarenia UV-C a prevádzkujú sa vo vodnom obehú filtračného systému (na tlakovej strane) alebo prostredníctvom samostatného obehového čerpadla (nie je súčasťou dodávky). Akváriová voda permanentne preteká cez sklenenú rúrku popri lampe UV-C vo vnútri hliníkového krytu. Takto dochádza ku znižovaniu počtu resp. eliminácii rias, baktérií, húb, vírusov a iných choroboplodných zárodkov. UV sterilizátory **EHEIM reeflexUV** zaručujú čistú, krištáľovo čistú akváriovú vodu a zdravé ryby.

Bezpečnostné pokyny

	Pred uvedením tohto prístroja do prevádzky si pozorne prečítajte a dodržiavajte návod na obsluhu a bezpečnostné upozornenia. Dobre uchovajte tento návod na obsluhu.
	Výhradne k použitiu iba v miestnostiach. Len pre akvaristické účely.
	Predtým, než ponoríte ruku do vody akvária, sa musia všetky elektrické spotrebiče, ktoré sa nachádzajú vo vode, odpojiť od elektrickej siete. Pozor: Pred výmenou lampy UV-C
	Pri poškodení externého sieťového kábla alebo časti siete musia byť vždy vymenené. Obráťte sa na Vašu odbornú predajňu, alebo na služby zákazníkom firmy EHEIM.
	Na ochranu pred príliš vysokým dotykovým napätím musí byť inštalácia vybavená prúdovým chráničom s menovitým vypínacím prúdom nie viac ako 30 mA. Kontaktujte odborného elektrikára.
	Tento elektrospotrebič sa nehodí k používaniu osobami (vrátane detí) s obmedzenými fyzickými, sensorickými, alebo duševnými schopnosťami, alebo osobami, ktorým chýbajú skúsenosti a/alebo znalosti, okrem toho prípadu, keď budú tieto kvôli bezpečnosti pod dohľadom zodpovednej osoby, alebo ňou boli poučené, ako sa má elektrospotrebič používať. Deti by mali používať elektrospotrebič pod dohľadom, aby sa zabezpečilo, že sa nebudú s elektrospotrebičom hrať.
	Pre Vašu bezpečnosť doporučujeme, urobiť na prívodnom kábli slučku na odkvapkávanie, ktorá zamedzí, aby sa eventuálne po kábli stekajúca voda nedostala do sieťovej zástrčky. Pri použití zástrčkovej lišty musí byť táto umiestnená nad sieťovú prípojku filtra.
	Teplotný rozsah od +4 °C do max. +35 °C.
	Pred otvorením prístroja si bezpodmienečne prečítajte návod na vykonávanie údržbárskych prác.
	Tento prístroj vytvára žiarenie UV-C, ktoré môže mať škodlivý účinok na pokožku a oči (aj v malých koncentráciách). Preto nikdy neprevádzkujte prístroje, ktoré majú poškodený kryt alebo vykazujú iné poškodenie. Nikdy neuvádzajte lampu UV-C do prevádzky mimo prístroja.
	Pozor: Lampa UV-C obsahuje ortuť.
	Pri použití liekov nepoužívajte prístroj počas celej doby liečby.
	Prístroj – alebo jeho časti – nečistite v umývačke riadu. Nie je odolný voči umývačkám riadu!
	Tento výrobok sa nesmie odstrániť s normálnym domácim odpadom. Odovzdajte ho vo vašej miestnej zberni zvláštnych odpadov.
	Výrobok bol schválený podľa platných národných predpisov a smerníc a zodpovedá normám EU.

A Vymedzenie pojmov

① hliníkový kryt ② veko skrine ③ 2 x skrutky s krížovou drážkou M5 x 10 mm ④ lampa UV-C ⑤ objímka pre lampu UV-C ⑥ predradník so sieťovým káblom ⑦ puzdro so závitom ⑧ hadicová prípojka ⑨ prevlečná matica (zaistenie hadice) ⑩ sklenené okienko na funkčnú kontrolu ⑪ držiak ⑫ 6 x prípeňovacie skrutky pre držiak

Vybalenie

Pri vybalení skontrolujte, či sú prítomné všetky diely. Lampa UV-C je z bezpečnostných dôvodov zabalená samostatne a nie je namontovaná v prístroji, aby sa zabránilo lomovým škodám pri preprave.



POZOR: Lampa UV-C obsahuje ortuť! S lampou UV-C manipulujte opatrne **NEBEZPEČENSTVO ZLOMENIA!** Nedotýkajte sa priamo prstami skleneného telesa. Použite mäkkú handru alebo podobné.

B Montáž



Pred montážou si pozorne prečítajte návod a dodržiavajte bezpečnostné upozornenia.

Vyskrutkujte obidve skrutky s krížovou drážkou ③ a nadvihnite veko skrine ②. Vytiahnite objímku pre lampu UV-C ⑤. Lampu UV-C ④ opatrne vložte do objímky ⑤, kým počuteľne nezapadne. Objímku s namontovanou lampou UV-C opatrne vložte späť do skrine a pevne pritlačte. Nasadíte a priskrutkujte veko skrine.



POZOR: Nikdy neuvádzajte lampu UV-C do prevádzky mimo prístroja.
Žiarenie UV-C môže mať škodlivý účinok na pokožku a oči aj v malých koncentráciách.

Prípevnite držiak ⑪ a predradník ⑥ na vhodnom mieste (napr. v skrinke pod akváriom) pomocou priložených skrutiek a zafixujte UV sterilizátor do držiaka.



POZOR: Pred inštaláciou UV sterilizátora do hadicového systému, uveďte filtračné zariadenie resp. obehové čerpadlo mimo prevádzky, aby sa zabránilo poškodeniu vodou a dbajte na to, aby potrubný systém neobsahoval vodu.

UV sterilizátor **EHEIM reflexUV** nainštalujte na tlakovej strane (recirkulácia vody z vonkajšieho filtra alebo z obehového čerpadla). Konce hadíc nasuňte na hadicové prípojky ⑧ a zaistite ich prevlečnou maticou ⑨. Spojte hadicovú prípojku s UV sterilizátorom otočením puzdra so závitom ⑦ a pevne dotiahnite rukou. Znovu uveďte do prevádzky filtračné zariadenie resp. obehové čerpadlo. Dodržiavajte návod na obsluhu výrobcu.

Uvedenie do prevádzky

UV sterilizátor **EHEIM reflexUV** uveďte do prevádzky zastrčením sieťovej zástrčky. Okienko na funkčnú kontrolu ⑩ svieti namodro.

C Čistenie a údržba



POZOR: Pred izvajanjem vzdrževalnih del je napravo treba ločiti od električnega omrežja. Pred inštaláciou UV sterilizátora do hadicového systému, uveďte filtračné zariadenie resp. obehové čerpadlo mimo prevádzky, aby sa pri čistení a údržbe zabránilo poškodeniu vodou a dbajte na to, aby potrubný systém neobsahoval vodu.

Čistenie: Otočením puzdier so závitom ⑦ odpojte UV sterilizátor z potrubného systému a vyberte ho z držiaka. Vyčistite sklenenú rúrku vo vnútri UV sterilizátora. Niekoľkokrát pretiahnite univerzálnou čistiacou kefou **EHEIM** (obj. č. 4005570).

Údržba: Lampa UV-C má maximálnu prevádzkovú dobu cca 8 000 hodín (to zodpovedá približne jednému roku) a musí sa následne vymeniť.



Pred montážou si pozorne prečítajte návod a dodržiavajte bezpečnostné upozornenia.



POZOR: Nikdy neuvádzajte lampu UV-C do prevádzky mimo prístroja.
Žiarenie UV-C môže mať škodlivý účinok na pokožku a oči aj v malých koncentráciách.













Vyskrutkujte obidve skrutky s krížovou drážkou (3) a nadvihnite veko skrine (2). Vyberte objímku s lampou UV-C z krytu a opatrne vytiahnite lampu UV-C z objímky. Opatrne vložte novú lampu UV-C do objímky, kým počuteľne nezapadne (pozri obr. B3).



POZOR: Lampa UV-C obsahuje ortuť! S lampou UV-C manipulujte opatrne **NEBEZPEČENSTVO ZLOMENIA!** Nedotýkajte sa priamo prstami skleneného telesa. Použite mäkkú handru alebo podobné.

Čistilna sredstva **EHEIM reeflexUV** s pomočjo UV-C-sevanja čistijo vodo v akvarijih s sladko in morsk vodo in se uporabljajo v vodnih obtokih sistema za filtriranje (na tlačni strani) ali preko ločene obtočne črpalke (ni del obsega dobave). Voda iz akvarija se pretaka skozi stekleno cev in pri tem vedno mimo UV-C-lučni v notranjosti aluminijevega ohišja. Na ta način se zmanjšajo oziroma odpravijo prosto plavajoče alge, bakterije, gljivice, virusi in drugi povzročitelji bolezn. Čistilna sredstva **EHEIM reeflexUV** skrbijo za čisto, kristalno jasno vodo v akvariju in zdrave ribe.

Varnostni napotki

	Pred zagonom te naprave skrbno preberite in upoštevajte navodila za uporabo in varnostne napotke. Ta navodila za uporabo obvezno skrbno shranite.
	Samo za uporabo v prostorih. Za področje uporabe v akvarijih.
	Preden potopite roko v vodo akvarija, morate vse električne naprave, ki se nahajajo v vodi, izključiti iz električnega omrežja. Pozor: Pred zamenjavo UV-C-lučni je napravo treba ločiti od omrežja.
	Pri poškodovanju zunanjega omrežnega kabla ali dela omrežja morata biti vedno zamenjani. V tem primeru se obrnite na vašega strokovnega trgovca ali na vašo EHEIM servisno službo.
	Za zaščito pred previsoko napetostjo dotika mora biti nameščena zaščitna priprava proti uhajavemu toku z nazivnim diferencialnim tokom do največ 30 mA. Povprašajte strokovnjaka za elektrotehniko.
	Ta naprava ni namenjena ljudem (vključno z otroci) z omejenimi fizičnimi, čutnimi ali duševnimi sposobnostmi, pomanjkljivimi izkušnjami in/ali pomanjkljivim znanjem. Uporabljate jo lahko samo v primeru, da vas nadzoruje oseba, odgovorna za varnost ali da vam ta oseba daje napotke, kako uporabljati to napravo. Otrokom je igranje z napravo prepovedano.
	Zaradi vaše lastne varnosti vam priporočimo, da z omrežnim kablom napravite odkapljalno pentljo, ki bo preprečevala, da bi vzdolž kabla tekla voda v vtičnico. V primeru uporabe razdelilne vtičnice mora biti leta nameščena nad omrežnim priključkom filtra.
	Temperaturno področje od +4 °C do maks. +35 °C.
	Pred odpiranjem naprave obvezno preberite navodila za vzdrževalna dela.
	Ta naprava proizvaja UV-C-sevanje, ki lahko privede do poškodb kože in oči – tudi v manjših odmerkih. Zato nikoli ne uporabljajte naprav, ki imajo poškodovano ohišje ali druge vrste vidnih poškodb. UV-C-lučni nikoli ne uporabljajte izven naprave.
	Pozor: UV-C-luč vsebuje živo srebro.
	V primeru uporabe zdravil naprave ne uporabljajte med celotnim obdobjem zdravljenja.
	Naprave ali njenih delov ne čistite v pomivalnem stroju. Ni obstojno v pomivalnem stroju!
	Ta proizvod ne zavrzite skupaj z običajnimi gospodinjskimi odpadki. Odnosite ga na lokalno zbirališče.
	Proizvod je atestiran skladno z vsakokrat veljavnimi nacionalnimi predpisi in smernicami in ustreza normam ES.

A Pomen izrazov

① aluminijevo ohišje ② pokrov ohišja ③ 2 x križni vijak M5 x 10 mm ④ UV-C-luč ⑤ okov za UV-C-luč ⑥ predvklonpa naprava z omrežnim kablom ⑦ vijačni tulcec ⑧ priključek gibke cevi ⑨ priključna matica (varovalo gibke cevi) ⑩ stekleno okno za nadzor delovanja ⑪ držalo ⑫ 6 x pritrdilni vijak za držalo

Razpakiranje

Pri razpakiranju preverite, ali so prisotni vsi deli. UV-C-luč je iz varnostnih razlogov zapakirana ločeno in ni montirana v napravi, da se tako preprečijo poškodbe zaradi loma pri transportu.



POZOR: UV-C-luč vsebuje živo srebro! Z UV-C-lučjo ravnajte skrbno **NEVARNOST LOMA!** Steklenega dela se ne dotikajte neposredno s prsti. Obvezno uporabljajte mehko krpo ali podobno.

B Montaža



Pred montažo skrbno preberite navodila in obvezno upoštevajte varnostne napotke.

Oba križna vijaka ③ odvijte in pokrov ohišja ② dvignite. Okov za UV-C-luč ⑤ povlecite ven. UV-C-luč ④ previdno vstavite v okov ⑤, tako da se slišno zaskoči. Okov z montirano UV-C-lučjo previdno ponovno vstavite v ohišje in ga trdno pritisnite navzdol. Namestite pokrov ohišja in ga trdno privijte.



POZOR: UV-C-lučni nikoli ne uporabljajte izven naprave.
UV-C-sevanje lahko poškoduje oči in kožo že v zelo majhnih odmerkih.

Držalo ⑪ in predvklonpa napravo ⑥ pritrдите na primernem mestu (npr. v omarici pod akvarijem) s priloženimi vijaki in UV-čistilno sredstvo pritrđite v držalu.



POZOR: Da preprečite škodo zaradi vode, pred namestitvijo UV-čistilnega sredstva v sistem gibkih cevi, napravo za filtriranje oz. obtočno črpalko vzemite iz obratovanja in pazite na to, da v cevovodnem sistemu ni več vode.

Čistilno sredstvo **EHEIM reeflexUV** namestite na tlačni strani (povratni tok vode od zunanega filtra ali obtočne črpalke). Konce gibkih cevi potisnite na priključke gibkih cevi ⑧ in jih zavarujte s priključno matico ⑨. Priključek gibke cevi povežite z UV-čistilnim sredstvom z obratom vijačnih tulcev ⑦ in ga trdno ročno zategnite. Napravo za filtriranje oz. obtočno črpalko ponovno zaženite. Upoštevajte navodila za uporabo proizvajalca.

Zagon

Čistilno sredstvo **EHEIM reeflexUV** zaženite tako, da omrežni vtič vtaknete v vtičnico. Stekleno okno za nadzor delovanja ⑩ sveti modro.

C Čiščenje in vzdrževanje



POZOR: **Pred montažo skrbno preberite navodila in obvezno upoštevajte varnostne napotke.** Da pri čiščenju in vzdrževanju preprečite škodo zaradi vode, pred namestitvijo UV-čistilnega sredstva v sistem gibkih cevi, napravo za filtriranje oz. obtočno črpalko vzemite iz obratovanja in pazite na to, da v cevovodnem sistemu ni več vode.

Čiščenje: UV-čistilno sredstvo z obračanjem vijačnih tulcev ⑦ ločite od cevovodnega sistema in ga vzemite iz držala. Očistite stekleno cev v notranjosti UV-čistilnega sredstva. Univerzalno krtačo za čiščenje **EHEIM** (št. za naročilo 4005570) večkrat povlecite skozi.

Vzdrževanje: UV-C-luč ima maksimalno obratovalno obdobje pribl. 8.000 ur – to ustreza pribl. enemu letu – potem pa jo je treba zamenjati.



Pred montažo skrbno preberite navodila in obvezno upoštevajte varnostne napotke.



POZOR: UV-C-lučni nikoli ne uporabljajte izven naprave.
UV-C-sevanje lahko poškoduje oči in kožo že v zelo majhnih odmerkih.

Oba križna vijaka ③ odvijte in pokrov ohišja ② dvignite. Pokrov z UV-C-lučjo vzemite iz ohišja in UV-C-luč previdno povlecite iz okova luči. Novo UV-C-luč previdno vstavite v okov, tako da se slišno zaskoči (glejte sliko B3).



POZOR: UV-C-luč vsebuje živo srebro! Z UV-C-lučjo ravnajte skrbno **NEVARNOST LOMA!** Steklenega dela se ne dotikajte neposredno s prsti. Obvezno uporabljajte mehko krpo ali podobno.

Aparatele de purificare **EHEIM reflexUV** purifică apa din acvariile cu apă dulce sau sărată cu ajutorul radiațiilor UV-C și se montează în circuitul sistemului de filtrare (pe partea de presiune) sau cu o pompă separată de recirculare (nu este inclusă). Apa din acvariu curge permanent, printr-un tub de sticlă, pe lângă lampa UV-C din interiorul carcasei de aluminiu. Astfel se reduc respectiv se elimină algele plutitoare, bacteriile, ciupercile, virusii și alți agenți patogeni. Aparatele de purificare **EHEIM reflexUV** asigură o apă de acvariu curată, limpede ca de cristal și pești sănătoși.

Indicații de siguranță

 	Înainte de punerea în funcțiunea a aparatului trebuie citite cu atenție și respectate instrucțiunile de utilizare. Aceste instrucțiuni se vor păstra neapărat la loc sigur.
	Numai pentru folosirea în încăperi și în domeniul acvaristic.
 	Înainte de a introduce mâna în apa acvariului deconectați de la rețea toate aparatele electrice instalate în acvariu. Atenție: Înainte de schimbarea lămpii UV-C aparatul trebuie scos din priză.
	În cazul deteriorării unui cablu de curent extern sau a unei componente de rețea electrică, acestea trebuie întotdeauna înlocuite. Solicitați un vânzător specializat sau contactați serviciul de asistență EHEIM.
	Pentru protecția față de o tensiune de atingere prea mare, instalația trebuie să aibă un echipament de protecție la curenți vagabonzi cu un curent de declanșare măsurat de sub 30 mA. Întrebați-l pe electricianul dvs.
	Acest aparat nu este destinat folosinței de către persoane (inclusiv copii) având capacități fizice, senzoriale sau intelectuale reduse, o lipsă de experiență și/sau de cunoștințe, sau numai dacă acestea se află sub supravegherea unei persoane competente sau dacă execută recomandările sale cu privire la întreținerea aparatului. Supravegheați copiii pentru a fi sigur că nu se joacă cu aparatul.
	Pentru securitatea dvs. vă recomandăm să formați un gât de lebădă cu cablul electric ceea ce evită pătrunderea apei în interiorul prizei de curent în cazul unei scurgeri de apă pe cablu. Dacă folosiți o priză multiplă, plasarea se face deasupra duliei filtrului.
	Domeniu de temperatură de +4°C până la max.+35°C.
	Înainte de deschiderea aparatului citiți în mod obligatoriu instrucțiunile de întreținere.
	Acest aparat produce radiații UV-C care pot duce – chiar și în doze mici – la efecte negative asupra pielii și ochilor. De aceea nu utilizați aparate care au carcasa deteriorată sau care prezintă defecte vizibile. Nu puneți niciodată în funcțiune lămpi UV-C în afara aparatului.
	Atenție: Lampa UV-C conține mercur.
	În cazul administrării de medicamente, aparatul nu se utilizează pe întreaga perioadă de tratament.
	Nu curățați aparatul sau piesele componente în mașina de spălat vasele. Nu este rezistent la spălarea în mașină.
	Nu aruncați acest produs la gunoii menajer, adresați-vă firmelor de salubritate.
	Produsul este aprobat de textele reglementare naționale în vigoare și este conform normelor UE.

A Definirea termenilor

① Carcasă de aluminiu ② Capacul carcasei ③ 2x Șuruburi cruce M5x10mm ④ Lampa UV-C ⑤ Dulia pentru lampa UV-C ⑥ Balast electronic cu cablu de alimentare ⑦ Bucșă filetată ⑧ Racord de furtun ⑨ Piuliță olandeză (asigurarea furtunului) ⑩ Fereastră de verificare a funcționării, din sticlă ⑪ Suport ⑫ 6x Șuruburi de fixare pentru suport

Despachetarea

La despachetare se verifică dacă sunt toate componentele. Din motive de siguranță, lampa UV-C este împachetată separat și nu este montată în aparat pentru a se evita spargerea la transport.



ATENȚIE: Lampa UV-C conține mercur! Manipulați cu grijă lampa UV-C - **PERICOL DE SPARGERE!**
Corpul de sticlă nu se atinge cu degetele. Folosiți obligatoriu o cârpă moale sau ceva similar.

B Montarea



Înainte de montaj citiți cu atenție instrucțiunile și respectați indicațiile de securitate.

Se desfac cele două șuruburi cruce ③ și se ridică capacul carcasei ②. Se scoate dulia pentru lampa UV-C ⑤. Lampa UV-C ④ se introduce cu atenție în dulia până ce se aude că este fixată. Dulia cu lampa UV-C ⑤ montată se introduce cu atenție la loc în carcasă și se apasă bine. Se pune capacul carcasei și se înșurubează.



ATENȚIE: Lampa UV-C nu se pune niciodată în funcțiune în afara aparatului.
Radiațiile UV-C pot fi dăunătoare pentru piele și ochi chiar și în doze mici.

Suportul ⑪ și balastul electronic ⑥ se fixează într-un loc adecvat (de ex. în dulapul de sub acvariu), cu șuruburile incluse, iar aparatul de purificare se fixează în suport.



ATENȚIE: Pentru evitarea daunelor, înainte de instalarea aparatului de purificare UV în sistemul de furtunuri, se scoate din funcțiune instalația de filtrare respectiv pompa de recirculare și se va avea grijă ca sistemul de tuburi să nu mai conțină apă.

Instalați aparatul de purificare **EHEIM reeFlexUV** pe partea de presiune (returul apei de la filtrul exterior sau pompa de recirculare). Capetele furtunului se împing pe racordurile de furtun ⑧ și se asigură cu piulița olandeză ⑨. Racordul furtunului se leagă de aparatul de purificat UV prin rotirea bucșei filetate ⑦ și strângerea acesteia cu mâna. Instalația de filtrare respectiv pompa de recirculare se pun din nou în funcțiune. Se vor respecta instrucțiunile producătorului.

Punerea în funcțiune

Aparatul de purificare cu UV, **EHEIM reeFlexUV** se pune în funcțiune prin introducerea ștecherului în priză. Fereastra de verificare a funcționării ⑩ luminează albastru.

C Curățirea și întreținerea



ATENȚIE: Înaintea lucrărilor de întreținere aparatul trebuie scos din priză. Pentru evitarea daunelor din timpul **curățirii și întreținerii**, înainte de instalarea aparatului de purificare UV în sistemul de furtunuri, se scoate din funcțiune instalația de filtrare respectiv pompa de recirculare și se va avea grijă ca sistemul de tuburi să nu mai conțină apă.

Curățirea: Aparatul de purificare UV se desface de la sistemul de tuburi prin rotirea bucșei filetate ⑦ și se scoate din suport. Se curăță tubul de sticlă din interiorul aparatului de purificare UV. Introduceți de câteva ori peria universală de curățare **EHEIM** (Nr. comandă 4005570).

Întreținerea: Lampa UV-C are o durată max. de funcționare de cca. 8.000 ore - adică aproximativ un an - și apoi trebuie înlocuită.



Înainte de montaj citiți cu atenție instrucțiunile și respectați indicațiile de securitate.



ATENȚIE: Lampa UV-C nu se pune niciodată în funcțiune în afara aparatului.
Radiațiile UV-C pot fi dăunătoare pentru piele și ochi chiar și în doze mici.

Se desfac cele două șuruburi cruce ③ și se ridică capacul carcasei ②. Se scoate dulia cu lampa UV-C din carcasă și se trage cu grijă lampa UV-C din dulia. Se introduce cu grijă noua lampă UV-C în dulia, până ce se aude că este fixată (vezi Fig. B3).



ATENȚIE: Lampa UV-C conține mercur! Manipulați cu grijă lampa UV-C - **PERICOL DE SPARGERE!**
Corpul de sticlă nu se atinge cu degetele. Folosiți obligatoriu o cârpă moale sau ceva similar.

Ультрафиолетовые очистительные устройства **EHEIM reflexUV** очищают аквариумную пресную и морскую воду посредством облучения ультрафиолетовым излучением типа С. Устройства эксплуатируются в водяном контуре фильтровальной системы (на стороне нагнетания) или с отдельным циркуляционным насосом (не входит в комплект поставки). Аквариумная вода непрерывно протекает по стеклянной трубке мимо ультрафиолетовой лампы типа С внутри алюминиевого корпуса. Благодаря этому достигается значительное снижение количества или уничтожение водорослей, бактерий, грибов, вирусов и других возбудителей болезней, свободно плавающих в воде. Ультрафиолетовые очистительные устройства **EHEIM reflexUV** обеспечивают чистоту и прозрачность аквариумной воды и здоровье рыб.

Правила техники безопасности

	Перед пуском данного устройства в эксплуатацию внимательно прочитать руководство по эксплуатации и соблюдать указания по технике безопасности. Обязательно хорошо сохранять настоящее руководство по эксплуатации.
	Только для использования в помещениях. Применяется в аквариумистике.
	При работах по техобслуживанию и уходу, все электроприборы, находящиеся в воде, необходимо отсоединить от сети. Перед открытием фильтра, обязательно отсоединить его от электросети. Внимание: Перед заменой лампы ультрафиолетового излучения типа С устройство отключить от сети электропитания.
	При повреждении внешнего сетевого кабеля или блока питания их необходимо немедленно заменить. Обратитесь к Вашему продавцу или сервис фирмы EHEIM.
	Для защиты от высокого напряжения прикосновения электропровода должна быть защищена автоматическим выключателем, действующим при появлении тока повреждения или тока утечки с током срабатывания не более 30 мА. Проконсультируйтесь с Вашим электриком.
	Данный насос не предназначен для пользования лицами (включая детей) с ограниченными психическими, сенсорными или умственными способностями, или с отсутствием опыта и/или отсутствием знаний, за исключением случая, когда за ними наблюдает ответственное за безопасность лицо, или получившими от него указания, как использовать этот насос. Дети должны быть под наблюдением, чтобы не допустить возможности для детей играть насосом.
	Для Вашей безопасности рекомендуем образовать из сетевого кабеля кольцо, чтобы исключить возможность попадания воды в розетку. При использовании распределительной розетки ее следует разместить над сетевым разъемом фильтра.
	Диапазон температуры от +4°C до макс. +35°C.
	Перед тем как открыть устройство, обязательно прочитать руководство по проведению работ по техническому обслуживанию.
	Данное устройство генерирует ультрафиолетовое излучение типа С, которое может привести к повреждениям кожных покровов и глаз – даже при низкой интенсивности излучения. Поэтому никогда не эксплуатируйте устройство, имеющее повреждения корпуса или другие видимые повреждения. Никогда не включайте ультрафиолетовую лампу вне корпуса.
	Внимание: ультрафиолетовая лампа типа С содержит ртуть.
	При применении медикаментов не эксплуатировать устройство в течение всего времени лечения.
	Не мыть устройство (или части его) в моечной машине. Не устройство к мойке в посудомоечных машинах!
	Данное изделие не выбрасывать с обычным домашним мусором. Сдайте изделие в местный пункт сбора и утилизации.
	Продукт апробирован соответственно соответствующим национальным и соответствует нормам ЕС.

А Определение понятий

① алюминиевый корпус ② крышка корпуса ③ 2 х винта с головками с крестообразными шлицами с резьбой M5 x 10 мм ④ ультрафиолетовая лампа типа С ⑤ патрон для ультрафиолетовой лампы типа С ⑥ пускорегулирующий аппарат лампы с сетевым кабелем ⑦ навинчиваемая гильза ⑧ шланговый штуцер ⑨ накидная гайка (фиксация шланга) ⑩ функциональное смотровое окошко из стекла ⑪ держатель ⑫ 6 х крепежных винтов для держателя.

Распаковка

При распаковке проверить, все ли детали имеются в наличии. Лампа ультрафиолетового излучения типа С упакована отдельно, а не смонтирована в устройстве для предотвращения повреждений при транспортировке.



ВНИМАНИЕ: ультрафиолетовая лампа типа С содержит ртуть. С лампой ультрафиолетового излучения типа С обращаться крайне осторожно. **ОПАСНОСТЬ ПОЛОМКИ!**

Не брать за колбу лампы голыми пальцами. Обязательно использовать мягкую салфетку или нечто похожее.

В Монтаж



Перед монтажом внимательно прочитать руководство по монтажу и обязательно соблюдать указания по технике безопасности.

Отвинтить оба винта с головкой с крестообразными шлицами ③, снять крышку корпуса ②. Извлечь патрон для лампы ультрафиолетового излучения типа С ⑤. Лампу ультрафиолетового излучения типа С ④ осторожно вставить в патрон ⑤ до щелчка. Патрон с установленной лампой ультрафиолетового излучения типа С снова осторожно вставить в корпус и привинтить. Установить крышку корпуса на место и привинтить ее.



ВНИМАНИЕ: Никогда не включайте ультрафиолетовую лампу вне корпуса.

Ультрафиолетовое излучение типа С может повредить глаза и кожные покровы, даже при низкой интенсивности излучения.

Держатель ⑪ и пускорегулирующий аппарат лампы ⑥ укрепить в подходящем месте (например, в подставке под аквариум) при помощи прилагаемых крепежных винтов и закрепить ультрафиолетовое очистительное устройство в держателе.



ВНИМАНИЕ: Во избежание повреждения устройства вследствие воздействия воды перед монтажом ультрафиолетового очистительного устройства в систему шлангов отключить фильтровальное устройство или циркуляционный насос и проследить за тем, чтобы в трубопроводной системе не было воды.

Ультрафиолетовое очистительное устройство **EHEIM reflexUV** смонтировать с напорной стороны (линия рециркуляции воды от внешнего фильтра или от циркуляционного насоса). Надвинуть конец шланга на шланговый штуцер ⑧ и зафиксировать его накидной гайкой ⑨. Шланговый штуцер присоединить к ультрафиолетовому очистительному устройству завинчиванием винтовых гильз ⑦, затянув их от руки. Снова запустить фильтровальную установку или циркуляционный насос. Соблюдать руководство по эксплуатации производителя.

Ввод в эксплуатацию

Включить ультрафиолетовое очистительное устройство **EHEIM reflexUV**, вставив вилку в розетку. Функциональное смотровое окошко ⑩ светится синим цветом.

С Очистка и техобслуживание



ВНИМАНИЕ: Перед техническим обслуживанием прибор необходимо обесточить. Во избежание повреждения устройства вследствие воздействия воды перед монтажом ультрафиолетового очистительного устройства в систему шлангов отключить фильтровальное устройство или циркуляционный насос и проследить за тем, чтобы в трубопроводной системе не было воды.

Очистка: отсоединить ультрафиолетовое очистительное устройство от трубопроводной системы, отвинтив винтовые гильзы ⑦, и извлечь его из держателя. очистить стеклянную трубку внутри ультрафиолетового очистительного устройства. Несколько раз протянуть сквозь трубку универсальный ершик для очистки фирмы **EHEIM** (номер для заказа 4005570).

Техобслуживание: Лампа ультрафиолетового излучения типа С имеет срок службы, равный приibl. 8000 часов – это соответствует приibl. одному году работы – затем лампу следует заменить.



Перед монтажом внимательно прочитать руководство по монтажу и обязательно соблюдать указания по технике безопасности.



ВНИМАНИЕ: Никогда не включайте ультрафиолетовую лампу вне корпуса.

Ультрафиолетовое излучение типа С может повредить глаза и кожные покровы, даже при низкой интенсивности излучения.

Отвинтить оба винта с головкой с крестообразными шлицами ③ и снять крышку корпуса ②. Извлечь патрон с ультрафиолетовой лампой типа С из корпуса, затем осторожно вытащить лампу из лампового патрона. Осторожно вставить новую ультрафиолетовую лампу типа С в патрон до щелчка (см. рис. В3).



ВНИМАНИЕ: ультрафиолетовая лампа типа С содержит ртуть. С лампой ультрафиолетового излучения типа С обращаться крайне осторожно. **ОПАСНОСТЬ ПОЛОМКИ!** лампы Не брать за колбу лампы голыми пальцами. Обязательно использовать мягкую салфетку или похожий материал.

EHEIM reeflex 紫外线清除装置，借助于紫外线-C-射线，专用于清洗盛放淡水与海水的玻璃容器（鱼缸等玻璃容器）。此装置通过过滤系统（朝着压力方向）的水循环装置，或一个分离独立的辊压泵（此泵不在我们的供货范围）进行驱动。玻璃容器中的水，流经一根始终位于紫外线-C-射线灯的旁边的玻璃导管，紫外线-C-射线灯外侧罩有铝质外罩。因此，水中的海藻、细菌、真菌、病毒以及其它致病原，都会被彻底地清除干净并且排放干净。**EHEIM reeflex** 紫外线清除装置可以为鱼缸等水体容器提供干净、晶莹剔透的清水，因此也能保证水中的鱼类生物健康。

	在启用本装置前，请仔细阅读本装置的《操作说明书》和《安全规定》，并且切实遵守其中的内容。此外，请长期妥善保存本装置的《操作说明书》。
	僅供用於安置在封閉的室內的水族箱。
	在將手伸進水族箱並浸入水中之前，應切斷所有潛在水中的電器的電源。
	注意：在更換紫外线-C-射线灯之前，應事先切斷本裝置的一切電源網絡。
	便不得再繼續使用 本設備。外部電源電纜或電源裝置受損後必須始終將它們更新 此情形下請與您的專業經銷商或 EHEIM（伊罕）售後服務處聯繫。
	如果本裝置的接觸電壓過高，作為保護措施，必須安裝一個“故障電流保護裝置（最大電流不超過30毫安）”，此保護裝置還應配置“熔斷故障電流測量裝置”。具體信息請諮詢電氣專業人員。
	本設備不是設計給生理、感官功能受限或有智障的人（包括兒童）或缺乏經驗和/或知識的人使用的，除非有安全主管人員在旁監督或在他的指導下使用。應看管好兒童，以確保他們不將本設備當作玩具玩耍。
	為了您個人的安全，建議您將電源電纜彎成一個便於水下滴的套圈，這樣，水就不會沿著電纜流入插座中了。使用接線板或一個外置電源裝置時，必須將它置於過濾器的電源介面的上方。
	本裝置的環境溫度在零下4至35攝氏度。
	在打開或拆卸本裝置時，務必首先閱讀《維護保養說明》。
	本裝置可以生成紫外线-C-射线，因此可能會傷及人的皮膚和眼睛（即使發射出的紫外线射線的量很小，也存在危險）。所以，如果本裝置的外罩破損，或者如果出現其它明顯的損壞現象，不得啟動本裝置。紫外线-C-射线灯如果在裝置外部，不得開啟。
	注意：紫外线-C-射线灯的內部含有水銀。
	在服藥期間的任何病人，在整個治療期間，不得操作本裝置。
	不得將本設備，哪怕只是其部件放入洗碗機中清洗。它們經不起洗碗機的洗滌！
	不得將本品當作普通家庭垃圾扔掉。應將它送交當地的特種垃圾收集站處理。
	本品按照各相應國的相關法規和準則得到認可，並符合歐盟標準。

A 概念定义

① 铝质外罩 ② 外罩盖子 ③ 两个十字螺栓，规格为 M5x10 ④ 紫外线-C 射线灯 ⑤ 紫外线-C 射线灯的安装支架 ⑥ 配有网络电源线的镇流器 ⑦ 螺纹套筒 ⑧ 软管接口 ⑨ 盖形螺母（用于锁紧软管）⑩ 玻璃材质的功能监视窗 ⑪ 支架 ⑫ 六个用于支架上的固定螺栓

拆包

在拆包之前，请核对是否所有配件齐全。出于安全防护考虑，以及为了避免运输途中出现损坏，紫外线-C-射线灯采用了单独包装，且未安装在整个装置中。



注意：紫外线-C 射线灯的内部含有水银。请仔细取放紫外线-C 射线灯，**严防损坏**。不得直接用手指触碰玻璃灯体。务必使用柔软的毛巾或者相似物品。

B 安装



在安装本装置之前，请仔细阅读操作说明，并且务必遵守安全操作规定。

拧开两个十字螺栓 ③，打开外罩盖子 ②，取出紫外线-C 射线灯的安装支架 ⑤，将紫外线-C 射线灯 ④ 小心地插入到支架 ⑤ 中，直到听见“咔嚓”的卡紧声。将安装了紫外线-C 射线灯的支架重新仔细地装回到外罩内，并且压紧，盖上外罩盖子，并且拧紧。



注意：紫外线-C 射线灯如果在装置外部，不得开启。

紫外线-C 射线可能会伤及人的皮肤和眼睛（即使发射出的紫外线射线的量很小，也存在危险）。

用附送的螺栓，将支架 ⑪ 和镇流器 ⑥ 固定在一个适当的位置（例如可以固定在鱼缸下面的柜子里），然后将整个紫外线清洗装置固定安装在支架上。



注意：为了避免破坏水质，在将整个紫外线清洗装置安装进软管系统之前，应先关闭过滤设备或者辊压泵，并确保整个供水系统内没有水残留。

在受压面安装 **EHEIM reflex** 紫外线清洗装置，确保水可以从外部过滤器回流，或者由辊压泵回流。将软管的一端推进到软管接口 ⑧ 上，并且用盖形螺母 ⑨ 拧紧。通过旋转螺纹套筒 ⑦，降软管接口和整个紫外线清洗装置连接在一起，并用手固定。此时可重新启动过滤设备或者辊压泵。请务必注意遵守制造商提供的《操作说明》。

本装置的启用

插入电插座，即可启动 **EHEIM reflex** 紫外线清洗装置。装置启动后，功能监视窗 ⑩ 将显示蓝色。

C 本装置的清洗和维护保养



注意：在开始维修保养之前，必须切断所有设备的电源。

为了避免在对本装置进行清洗或者维修保养时破坏水质，在将 **EHEIM reflex** 紫外线清洗装置连接到软管系统之前，应首先切断过滤装置或者辊压泵，而且还应注意，整个供水系统不应再有水残留。

清洗： 通过旋转螺纹套筒 ⑦ 可将 **EHEIM reflex** 紫外线清洗装置和供水系统分离，并且从支架上拆卸下来。首先清洗整个装置内部的玻璃导管，清洗时应使用 EHEIM 品牌的通用清洗刷（射线灯的订单编号为 4005570）进行反复抽刷。

维护保养： 紫外线-C 射线灯的最长使用寿命约为 8000 小时，大约折合一年，因此使用了一年以上后必须及时更换。



在安装本装置之前，请仔细阅读操作说明，并务必遵守安全操作规定。











注意：紫外线-C 射线灯如果在装置外部，不得开启或使用。

紫外线-C 射线可能会伤及人的皮肤和眼睛（即使发射出的紫外线射线的量很小，也存在危险）。

拧开两个十字螺栓 ③，打开外罩盖子 ②，取出包含紫外线-C 射线灯的安装支架，然后小心地将紫外线-C 射线灯从其安装支架上拆卸下来，接着将新的紫外线-C 射线灯小心地插入到安装支架中，直到听见“咔嚓”的卡紧声，参见图 B3。

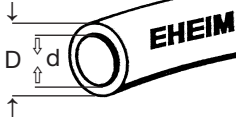
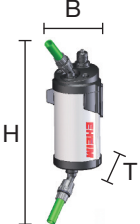

注意：紫外线-C 射线灯的内部含有水银。请小心取放紫外线-C 射线灯，**防止出现损坏**。不得直接用手指触碰玻璃灯体。务必使用柔软的毛巾或者相似物品。

	EHEIM reeflexUV 350	EHEIM reeflexUV 500	EHEIM reeflexUV 800
Typ	3721	3722	3723
 230 V / 50 Hz Europa 100 V / 50 - 60 Hz Japan 120 V / 60 Hz USA 240 V / 50 Hz UK	3721210 3721300 3721310 3721350	3722210 3722300 3722310 3722350	3723210 3723300 3723310 3723350
	80 – 350 l 21 – 92 US gal. 20 – 77 Imp. gal.	300 – 500 l 79 – 132 US gal. 66 – 110 Imp. gal.	400 – 800 l 106 – 211 US gal. 88 – 176 Imp. gal.
	max. 400 l/h max. 106 US gal. max. 88 Imp. gal.	max. 800 l/h max. 212 US gal. max. 176 Imp. gal.	max. 1200 l/h max. 318 US gal. max. 264 Imp. gal.
	max. 200 l/h max. 53 US gal. max. 44 Imp. gal.	max. 400 l/h max. 106 US gal. max. 88 Imp. gal.	max. 600 l/h max. 159 US gal. max. 132 Imp. gal.
	7 Watt	9 Watt	11 Watt
Typ   	PL-S 7W UV-C G23	PL-S 9W UV-C G23	PL-S 11W UV-C G23
 max.	0,8 bar	0,8 bar	0,8 bar
	d = 12 mm D = 16 mm	d = 16 mm D = 22 mm	d = 16 mm D = 22 mm
	B x T x H 128 x 106 x 309	B x T x H 149 x 106 x 383	B x T x H 149 x 106 x 523

Vervielfältigungen oder Kopien – auch auszugsweise –
nur mit ausdrücklicher Genehmigung des Herstellers.

Reproduction or copying – even parts thereof –
only with the express permission of the producer.

Les reproductions, copies et utilisations de nos logos et
matériels et produits dérivés sont interdits à l'exploitation,
de toute nature, et sont soumises au préalable, par écrit,
au consentement et à l'approbation du fabricant.



EHEIM GmbH & Co. KG

Plochinger Str. 54
73779 Deizisau
Germany

Tel. +49 7153/70 02-01
Fax +49 7153/70 02-174

www.eheim.de